

Tchibo

Tragbarer Plattenspieler mit *Bluetooth*[®]-Funktion

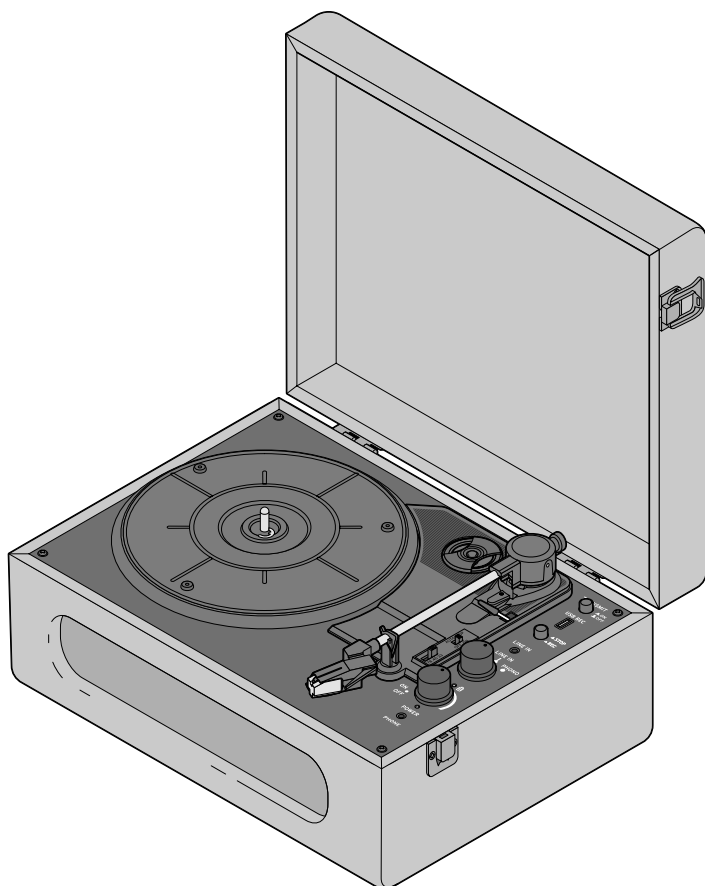

de Bedienungsanleitung und Garantie

Tchibo GmbH D-22290 Hamburg · 125816AB6X5XII · 2022-05

Liebe Kundin, lieber Kunde!

Ihr neuer tragbarer Retro-Plattenspieler lässt die Rock'n'Roll-Zeit wiederaufleben. Sie haben noch Ihre heißgeliebten Schallplatten von damals im Schrank? Endlich können Sie Ihre Musikschätze auf Vinyl wieder genießen.

Und das alles mit eingebauten Stereo-Lautsprechern und modernster Technik zur direkten Wiedergabe. Sie haben aber auch die Möglichkeit den Plattenspieler über den Audio-Out-Ausgang wie gewohnt an eine Stereoanlage anzuschließen.

Mit der integrierten **Bluetooth**[®]-Funktion zum Empfangen von Musikdateien können Sie Ihre MP3-Dateien von Smartphone oder Tablet über den Plattenspieler wiedergeben.

Sie möchten Ihre Schallplatten lieber digitalisieren? Kein Problem. Stecken Sie einen USB-Stick in den Plattenspieler und die Musik wird direkt auf den USB-Stick gespielt.

Wir wünschen Ihnen viel Freude und Musikgenuss.

Ihr Tchibo Team



www.tchibo.de/anleitungen

Inhalt

3	Zu dieser Anleitung	14	Schallplatten digitalisieren
3	Sicherheitshinweise	14	Allgemeine Hinweise
6	Auf einen Blick (Lieferumfang)	14	Schallplatte digitalisieren
7	Inbetriebnahme	15	Nach der Aufnahme
7	Ans Stromnetz anschließen und Akku laden	15	Reinigen
8	Einschalten + Lautstärke regeln	16	Abspielnadel auswechseln
8	Kopfhörer anschließen	16	Reset
8	Ausschalten	16	Störung / Abhilfe
9	Schallplatten abspielen	17	Technische Daten
10	Wiedergabe unterbrechen	18	Konformitätserklärung
10	Wiedergabe beenden	19	Entsorgen
11	Tonausgabe über einen externen Verstärker	20	Garantie
12	Verbindung über <i>Bluetooth</i> [®]	20	Service und Reparatur
13	Tonwiedergabe von externen Geräten	21	Kundenservice
13	Anschluss über Audiokabel		
13	Verbindung über <i>Bluetooth</i> [®]		

Zu dieser Anleitung

Lesen Sie aufmerksam die Sicherheitshinweise und benutzen Sie den Artikel nur wie in dieser Anleitung beschrieben, damit es nicht versehentlich zu Verletzungen oder Schäden kommt.

Bewahren Sie diese Anleitung zum späteren Nachlesen auf.

Bei Weitergabe des Artikels ist auch diese Anleitung mitzugeben.

Zeichen in dieser Anleitung:



Dieses Zeichen warnt Sie vor Verletzungsgefahren.



Dieses Zeichen warnt Sie vor Verletzungsgefahren durch Elektrizität.

Signalwörter in dieser Anleitung:

GEFAHR warnt vor unmittelbar drohender schwerer Verletzungs- oder Lebensgefahr.

WARNUNG warnt vor möglicher schwerer Verletzungs- oder Lebensgefahr.

VORSICHT warnt vor möglichen leichten Verletzungen.

HINWEIS warnt vor möglichen Sachschäden.



So sind ergänzende Informationen gekennzeichnet.

Sicherheitshinweise



Verwendungszweck

- Der Plattenspieler ist zum Abspielen von Vinyl-Schallplatten vorgesehen. Er ist für die private Nutzung konzipiert und für gewerbliche Zwecke ungeeignet.
- Der Plattenspieler ist zur Verwendung im Freien vorgesehen. Betreiben Sie ihn aber nicht bei Regen oder in Räumen mit hoher Luftfeuchtigkeit. Der Plattenspieler ist nicht geschützt gegen Wasser und Feuchtigkeit.
- Verwenden Sie den Artikel nur unter moderaten klimatischen Bedingungen.

Gefahr für Kinder und Personen mit eingeschränkter Fähigkeit Geräte zu bedienen

- Dieses Gerät darf nicht von Kindern und Personen verwendet werden, die aufgrund ihrer physischen,

sensorischen oder geistigen Fähigkeiten oder ihrer Unerfahrenheit oder Unkenntnis nicht in der Lage sind, es sicher zu benutzen. Kinder müssen beaufsichtigt werden, um sicherzustellen, dass sie nicht mit dem Gerät spielen.

- Stellen Sie den Plattenspieler für Kinder unerreichbar auf.
- Halten Sie Kinder von Verpackungsmaterial fern. Es besteht u.a. Erstickungsgefahr!

Gefahr durch Elektrizität

- Tauchen Sie den Plattenspieler sowie den Netzadapter niemals ins Wasser, da dann die Gefahr eines elektrischen Schlages besteht.

Das Gerät darf keiner Feuchtigkeit ausgesetzt werden. Schützen Sie es auch vor Tropf- und Spritzwasser.

- Berühren Sie den Artikel nicht mit feuchten Händen.
 - Stellen Sie keine mit Flüssigkeit gefüllten Gefäße, wie z.B. Vasen, auf oder in die nähere Umgebung des Gerätes. Das Gefäß kann umkippen und die Flüssigkeit die elektrische Sicherheit beeinträchtigen.
 - Öffnen bzw. entfernen Sie auf keinen Fall Teile des Gehäuses. Im Inneren des Gehäuses befinden sich spannungsführende Teile, deren Berührung einen elektrischen Schlag verursachen kann.
 - Stecken Sie keine Gegenstände in Geräteöffnungen. Sie könnten spannungsführende Teile berühren.
 - Schließen Sie das Gerät nur an eine vorschriftsmäßig installierte Steckdose an, deren Netzspannung mit den technischen Daten des Netzadapters übereinstimmt.
 - Ziehen Sie den Netzadapter aus der Steckdose, wenn während des Betriebs Störungen auftreten, nach dem Gebrauch, bei Gewitter, bevor Sie die Abspielnadel austauschen und bevor Sie das Gerät reinigen. Ziehen Sie dabei immer am Netzadapter, nicht am Anschlusskabel.
 - Obwohl das Gerät über einen Ein-/Aus-Schalter verfügt, erfolgt die vollständige Trennung von der Netzspannung nur über den Netzadapter, der ohne Schwierigkeiten erreichbar sein muss. Verwenden Sie daher eine gut zugängliche Steckdose, damit Sie im Bedarfsfall den Netzadapter schnell ziehen können. Verlegen Sie das Anschlusskabel so, dass es nicht zur Stolperfalle wird.
 - Achten Sie auch darauf, dass das Anschlusskabel nicht geknickt oder gequetscht wird. Halten Sie das Anschlusskabel von heißen Oberflächen und scharfen Kanten fern.
 - Betreiben Sie das Gerät nie unbeaufsichtigt.
 - Nehmen Sie das Gerät nicht in Betrieb, wenn das Gerät selbst, das Anschlusskabel oder der Netzadapter Schäden aufweist.
 - Nehmen Sie keine Veränderungen am Artikel vor. Lassen Sie Reparaturen am Gerät oder am Netzadapter nur von einer Fachwerkstatt bzw. durch unseren Kundenservice durchführen. Durch unsachgemäße Reparaturen können erhebliche Gefahren für den Benutzer entstehen.
- Gefahr von Hörschäden**
- Ihr Gehör kann Schaden nehmen, wenn es zu lange oder zu plötzlich hohen Lautstärken ausgesetzt wird, besonders wenn Sie einen Kopfhörer anschließen.
- Gefahr von Explosion/Brand**
- Achten Sie auf ausreichenden Freiraum zur Belüftung um das Gerät.
 - Die Belüftung darf nicht durch Verdecken der Lüftungsöffnungen durch Gegenstände behindert werden, wie z.B. durch Zeitschriften, Tischdecken, Vorhänge o.Ä.
 - Stellen Sie keine Kerzen oder andere offene Brandquellen auf oder in die Nähe des Gerätes.
 - Lassen Sie den Plattenspieler nicht fallen und setzen Sie ihn keinen starken Stößen aus.

- Der Akku kann und darf nicht selbst ausgetauscht oder ausgebaut werden. Bei unsachgemäßem Auswechseln des Akkus besteht Explosionsgefahr. Ersatz nur durch denselben oder einen gleichwertigen Akku-Typ. Wenn der Akku defekt ist, wenden Sie sich an eine Fachwerkstatt bzw. an unseren Kundenservice.

Sachschäden

- Stellen Sie den Plattenspieler auf einen festen, ebenen Untergrund.
- Schützen Sie das Gerät vor Nässe, Staub, hohen Temperaturen und direkter Sonneneinstrahlung. Sonst kann es zu Fehlfunktionen und Schäden an Elektronik oder Gehäuse kommen.
- Halten Sie ausreichend Abstand zu Wärmequellen, wie z.B. Herdplatten oder Öfen.
- Wenn das Gerät von einem kalten an einen warmen Ort gebracht wird, kann Kondensfeuchtigkeit im Gerät entstehen. Lassen Sie das Gerät einige Stunden ausgeschaltet.
- Verwenden Sie nur das Original-Zubehör.
- Schließen Sie das Gerät nur wie in dieser Anleitung beschrieben an externe Audiogeräte an. Beachten Sie, dass die verschiedenen Anschlüsse für unterschiedliche Geräte/Anschlussarten geeignet sind. Die Geräte können sonst beschädigt werden.

- Stecken Sie erst ganz zum Schluss, wenn alle anderen Verbindungen hergestellt sind, den Netzadapter in die Steckdose.
- Halten Sie magnetisierte Ausweise, Telefon-, Kreditkarten u.Ä. sowie Tonbänder, Uhren usw. aus unmittelbarer Nähe fern. Diese können von den Magneten, die im Gerät eingebaut sind, beschädigt werden.
- Verwenden Sie zum Reinigen keine scharfen Chemikalien, aggressive oder scheuernde Reinigungsmittel.
- Sichern Sie den Tonarm, wenn Sie das Gerät transportieren.
- Es kann nicht völlig ausgeschlossen werden, dass manche Lacke, Kunststoffe oder Möbelpflegemittel das Material der rutschhemmenden Füße angreifen und aufweichen. Um unliebsame Spuren auf den Möbeln zu vermeiden, legen Sie deshalb ggf. eine rutschfeste Unterlage unter den Artikel.

Rechtlicher Hinweis

- Beachten Sie die gesetzlichen Bestimmungen für die Verwendung von Musikstücken.
- Sie dürfen nur solche Dateien digitalisieren, deren Urheber Sie selbst sind oder für die Ihnen entsprechende Nutzungsrechte durch die Urheber oder die Rechte-Inhaber eingeräumt wurden.
- Verletzen Sie diese Rechte, besteht die Möglichkeit, dass die Rechte-Inhaber gegen diese mögliche Straftat vorgehen und ihre Ansprüche geltend machen.

Auf einen Blick (Lieferumfang)

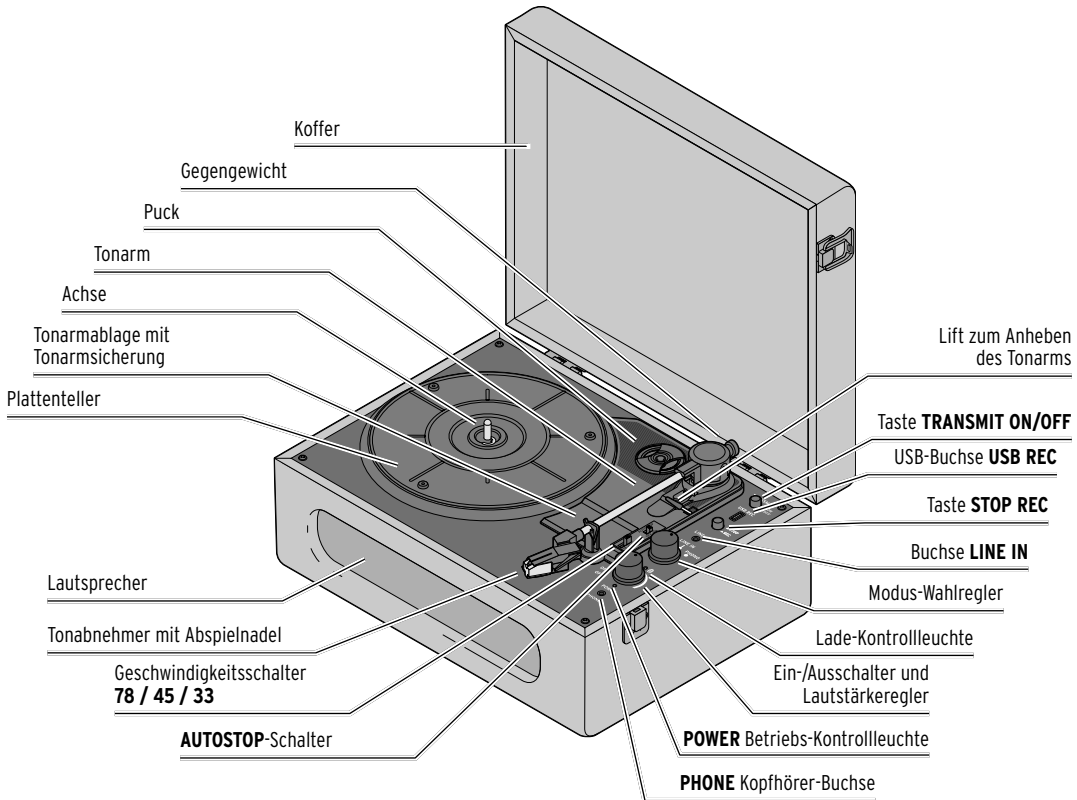

Stereo-Buchsen
LINE OUT R/L

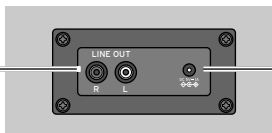

Netzadapter-
Anschlussbuchse **DC5V**

Rückseite

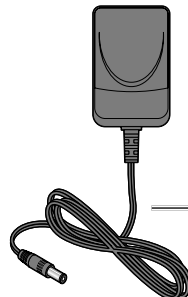

Netzadapter

Inbetriebnahme



GEFAHR für Kinder -

Lebensgefahr durch Erstickten/Verschlucken

Halten Sie das Verpackungsmaterial von Kindern fern. Entsorgen Sie es sofort.

Bewahren Sie auch Kleinteile außerhalb der Reichweite von Kindern auf.

1. Nehmen Sie alle Teile aus der Verpackung und entfernen Sie das Verpackungsmaterial.
2. Entfernen Sie sämtliche Transportsicherungen.
3. Prüfen Sie, ob alle Teile vorhanden und unbeschädigt sind.



Achten Sie darauf, dass für die Dauer der Inbetriebnahme sowie während eines Transportes der Tonarm mit der Tonarmsicherung fest fixiert ist.

4. Stellen Sie den Plattenspieler auf einen festen, ebenen und vibrationsfreien Untergrund. Dieser Platz sollte vor direkter Sonneneinstrahlung geschützt sein.

Sie können den Plattenspieler im direkten Netzbetrieb nutzen oder unabhängig vom Stromnetz über den eingebauten Akku.

Ans Stromnetz anschließen und Akku laden

Um Schäden am Akku zu vermeiden, ist dieser bei Lieferung nur halb aufgeladen. Laden Sie den Akku vor dem ersten Gebrauch vollständig auf.

Verwenden Sie zum Aufladen den beiliegenden Netzadapter.

1. Vergewissern Sie sich, dass der Ein-/Ausschalter auf **OFF** steht und die Betriebs-Kontrollleuchte **POWER** nicht leuchtet.

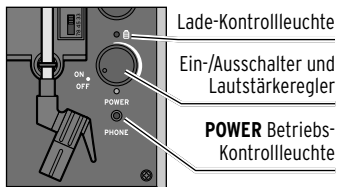

2. Stecken Sie den kleinen Anschlussstecker des Netzadapters in die Anschlussbuchse **DC5V** auf der Rückseite des Plattenspielers.

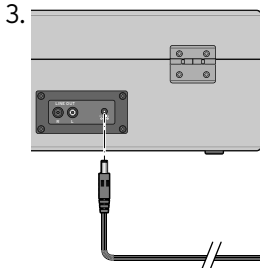

3. Stecken Sie den Netzadapter in eine gut erreichbare Steckdose.

Die Lade-Kontrollleuchte leuchtet rot.

Ein normaler Ladevorgang dauert bei leerem Akku ca. 3-4 Stunden.

Sobald der Akku vollständig geladen ist, geht die Lade-Kontrollleuchte aus.

Die Spielzeit variiert je nach Lautstärke, Umgebungstemperatur, angeschlossene Geräte etc.:

- mit Schallplatte= ca. 4 Stunden bei 60% Lautstärke
 - mit *Bluetooth*® = ca. 3-4 Stunden bei 60% Lautstärke.
-  • Sie können den Plattenspieler benutzen, während der Akku lädt. Dies verlängert allerdings die Ladezeit.
- Um die volle Kapazität des Akkus solange wie möglich zu erhalten, sollte der Plattenspieler regelmäßig vom Netz getrennt benutzt werden. Bei Nichtgebrauch laden Sie den Akku auch mindestens alle drei Monate vollständig auf.
 - Laden Sie den Akku bei Temperaturen von +10 bis +40 °C.
 - Am längsten hält die Kapazität des Akkus bei Raumtemperatur. Je niedriger die Umgebungstemperatur, desto mehr verkürzt sich die Spielzeit.

Einschalten + Lautstärke regeln

▷ Drehen Sie den Ein-/Ausschalter und Lautstärkeregler über den Widerstand hinaus in Richtung **ON**.

Die Betriebs-Kontrollleuchte **POWER** leuchtet.

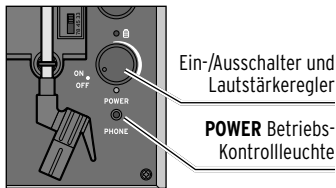

- Je weiter Sie den Ein-/Ausschalter und Lautstärkeregler im Uhrzeigersinn drehen, desto mehr erhöht sich die Lautstärke.
- Je weiter Sie den Ein-/Ausschalter und Lautstärkeregler gegen den Uhrzeigersinn in Richtung **ON/OFF** drehen, desto mehr verringert sich die Lautstärke.

Kopfhörer anschließen

▷ Schließen Sie einen Kopfhörer mit 3,5mm-Klinkenstecker an die Buchse **PHONE** an.

Die integrierten Lautsprecher werden dann automatisch ausgeschaltet.

Ausschalten

▷ Schalten Sie das Gerät aus, indem Sie den Ein-/Ausschalter und Lautstärkeregler über den Widerstand hinaus auf **OFF** drehen.

Die Betriebs-Kontrollleuchte **POWER** geht aus.

Schallplatten abspielen

- Sie können den Plattenspieler im direkten Netzbetrieb nutzen oder unabhängig vom Stromnetz über den eingebauten Akku.

HINWEIS - Sachschaden

Seien Sie vorsichtig, wenn Sie die Schutzkappe entfernt und die Tonarmsicherung gelöst haben. Achten Sie darauf, dass die Abspielnadel nicht irgendwo gegen stößt. Die Nadel ist sehr empfindlich und kann leicht beschädigt werden.

1. Öffnen Sie den Koffer und stellen Sie den Deckel in eine senkrechte Position.
2. Schalten Sie den Plattenspieler wie im vorherigen Kapitel beschrieben ein und stellen Sie zunächst eine geringe Lautstärke ein
3. Stellen Sie den Modus-Wahlregler auf **PHONO**.

4. Legen Sie die Schallplatte auf den Plattenteller.
Bei 17-cm-Schallplatten (Singles) verwenden Sie den mitgelieferten Puck.

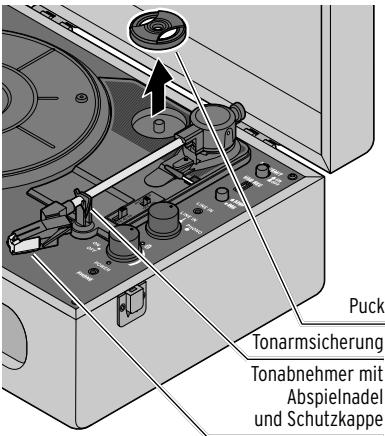

5.

Das Diagramm zeigt die Bedienungssteuern des Plattenspielers. Beschriftungen im Diagramm: Lift zum Anheben des Tonarms, AUTOSTOP-Schalter, Modus-Wahlregler, Geschwindigkeitsschalter 78/45/33, Ein-/Ausschalter und Lautstärkereger, POWER Betriebskontrollleuchte.

Stellen Sie die gewünschte Umdrehungszahl ein, indem Sie den Geschwindigkeitsschalter auf

- **33** (bei Langspielplatten/LP),
- **45** (bei Singles) oder
- **78** (bei Schellackplatten) stellen.

6. Ziehen Sie ggf. die Schutzkappe vom Tonabnehmer nach unten ab.
7. Klappen Sie die Tonarmsicherung nach rechts.
8. Heben Sie mit dem Lift den Tonarm an.
9. Führen Sie den Tonarm über die Schallplatte zu dem Titel, den Sie abspielen möchten.
Der Plattenteller beginnt sich zu drehen.
10. Senken Sie mit dem Lift den Tonarm ab.
Die Wiedergabe beginnt.



Wenn Sie die Autostopp-Funktion einschalten (**ON**), hört der Plattenteller nach der Wiedergabe einer Langspielplatte (**33**) am Ende automatisch auf sich zu drehen.

Bei Stellung **OFF** dreht sich der Plattenteller weiter: Das kann manchmal erforderlich sein, da die Autostopp-Funktion durch manche Platten zu frühzeitig ausgelöst wird und die Nadel bereits vorm Ende des letzten Songs anhebt.

11. Stellen Sie den **AUTOSTOP**-Schalter auf **ON** bzw. auf **OFF**.
12. Nach dem letzten Titel stoppt der Plattenspieler automatisch oder Sie beenden die Wiedergabe per Hand - je nach Einstellung der Autostopp-Funktion.
13. Heben Sie mit dem Lift den Tonarm an.
14. Führen Sie den Tonarm über die Schallplatte zur Tonarmablage.
15. Senken Sie mit dem Lift den Tonarm ab.
16. Klappen Sie die Tonarmsicherung über den Tonarm. Setzen Sie auch die Schutzkappe wieder über die Nadel.
17. Nehmen Sie die Platte vom Plattenteller und schließen Sie den Koffer.

Wiedergabe unterbrechen

1. Heben Sie mit dem Lift den Tonarm an, um die Wiedergabe zu unterbrechen.
2. Schwenken Sie den Tonarm ggf. zu einer anderen Stelle der Platte.
3. Senken Sie mit dem Lift den Tonarm wieder ab, um die Wiedergabe fortzusetzen.

Wiedergabe beenden

1. Heben Sie mit dem Lift den Tonarm an, um die Wiedergabe zu unterbrechen.
2. Führen Sie den Tonarm in seine Ausgangsstellung auf der Tonarmablage zurück.
3. Senken Sie mit dem Lift den Tonarm ab und sichern Sie ihn mit der Tonarmsicherung.

Um die beste Qualität bei der Wiedergabe und Digitalisierung Ihrer Schallplatten zu erreichen, beachten Sie folgende Hinweise:

- Prüfen Sie regelmäßig die Abspielnadel. Fussel und leichte Verschmutzungen können Sie mit einer weichen Bürste von hinten nach vorne abbürsten. Bei stärkeren Verschmutzungen geben Sie etwas Reinigungsalkohol auf die Bürste.
- Hinweise zum Auswechseln der Abspielnadel finden Sie unter „Abspielnadel auswechseln“.
- Sichern Sie den Tonarm, wenn Sie das Gerät transportieren.
- Nutzen Sie für das Abspielen von Singles wenn nötig den beiliegenden Puck.
- Reinigen Sie Ihre Schallplatten vor dem Abspielen mit einem antistatischen Tuch.

Tonausgabe über einen externen Verstärker

HINWEIS - Sachschaden

Beachten Sie auch die Bedienungsanleitung des externen Verstärkers.

Der Plattenspieler kann an den Phono-/Line-In-/Aux-In-Eingang z.B. einer HiFi-Anlage angeschlossen werden.

Sie benötigen ein Audiokabel mit 2 Cinchsteckern auf jeder Seite (nicht im Lieferumfang enthalten).

1. Schalten Sie beide Geräte aus, bevor Sie die Verbindung herstellen.

2.  Schließen Sie die beiden Cinchstecker des Audiokabels an die Buchsen **LINE OUT** auf der Rückseite des Plattenspielers an. Achten Sie auf die Farbkodierung, um den Stereoton korrekt zu übertragen.

3. Schließen Sie das Audiokabel an den Line-In-/Aux-Eingang Ihrer HiFi-Anlage an (roter Stecker = rechter Kanal; weißer Stecker = linker Kanal).

4. Stellen Sie zunächst an beiden Geräten eine geringe Lautstärke ein, bevor Sie sie wieder einschalten.

5. Stellen Sie den Modus-Wahlregler des Plattenspielers auf **PHONO** und starten Sie die Wiedergabe wie zuvor beschrieben.

6. Regeln Sie die Lautstärke an Ihrer Stereoanlage.

Am Plattenspieler selbst können Sie die Lautstärke nicht beeinflussen.



Sollte die Wiedergabe zu leise sein, benötigen Sie einen zusätzlichen Phono-Verstärker.

Dieser ist im Fachhandel erhältlich.

Verbindung über Bluetooth®

HINWEIS - Sachschaden

Beachten Sie auch die Bedienungsanleitung der Lautsprecher.

Per *Bluetooth*® können Sie den Plattenspieler z.B. mit *Bluetooth*®-fähigen Lautsprechern verbinden.

▷ Trennen Sie beim Lautsprecher ggf. bestehende *Bluetooth*®-Verbindungen zu mobilen Geräten o.Ä.

1. Schalten Sie den Plattenspieler ein.
2. Stellen Sie an beiden Geräten eine geringe Lautstärke ein.

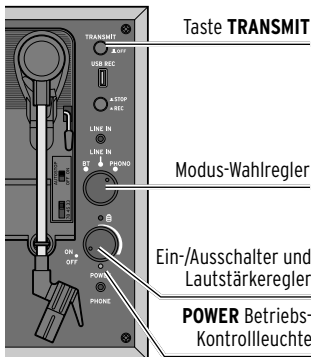

3. Stellen Sie den Modus-Wahlregler des Plattenspielers auf **PHONO** oder **LINE IN**, je nachdem, was Sie abspielen möchten.
4. Drücken Sie die Taste **TRANSMIT** hinein (**ON**), um den Pairing-Vorgang zu starten. Die Betriebs-Kontrollleuchte blinkt abwechselnd rot und pink.
5. Starten Sie den Pairing-Vorgang an Ihrem *Bluetooth*®-Lautsprecher.

Sobald die *Bluetooth*®-Verbindung hergestellt ist, leuchtet die Betriebs-Kontrollleuchte dauerhaft pink.

6. Starten Sie die Wiedergabe wie zuvor beschrieben.

▷ Wenn Sie die *Bluetooth*®-Übertragung beenden wollen, drücken Sie die Taste **TRANSMIT** heraus (**OFF**), um *Bluetooth*® auszuschalten.



Wenn Sie die Geräte ausschalten, verbinden sie sich nach dem Wiedereinschalten und Aktivieren von *Bluetooth*® automatisch mit dem zuletzt verbundenen Gerät. Das *Bluetooth*® -Gerät muss in der Nähe und eingeschaltet sowie *Bluetooth*® aktiviert sein. Sobald das *Bluetooth*® -Gerät gefunden wurde, leuchtet die Betriebs-Kontrollleuchte wieder pink.

Beachten Sie: Die eingebauten Lautsprecher werden bei der Wiedergabe über ein *Bluetooth*®-Gerät nicht ausgeschaltet, sondern müssen ggf. per Hand auf leise gestellt werden.

Tonwiedergabe von externen Geräten

Anschluss über Audiokabel

HINWEIS - Sachschaden

- Schließen Sie das externe Gerät nicht an die Buchse **LINE OUT** des Plattenspielers an.
- Schließen Sie keine Geräte über deren LINE-OUT-Ausgang an die Buchse **LINE IN** des Plattenspielers an.
- Beachten Sie auch die Bedienungsanleitung des mobilen Gerätes.

Sie können Musik vom Smartphone oder Tablet über den Plattenspieler wiedergeben.

1. Schalten Sie beide Geräte aus, bevor Sie die Verbindung herstellen.
2. Schließen Sie ein Audiokabel mit 3,5mm-Klinkesteckern (nicht im Lieferumfang enthalten) an den Kopfhörerausgang Ihres mobilen Gerätes und die Buchse **LINE IN** oben auf dem Plattenspieler an.

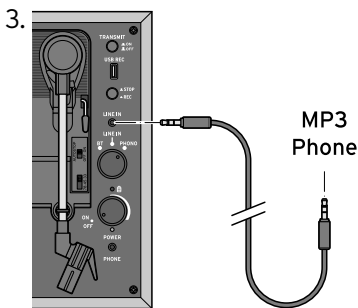

Stellen Sie zunächst an beiden Geräten eine geringe Lautstärke ein, bevor Sie sie wieder einschalten.

3. Stellen Sie den Modus-Wahlregler des Plattenspielers auf **LINE IN**.
4. Starten Sie die Wiedergabe des externen Gerätes.
6. Regeln Sie die Lautstärke am Plattenspieler.
▷ Sollte die Wiedergabe zu leise sein, regeln Sie ggf. die Lautstärke an Ihrem mobilen Gerät nach.

Verbindung über Bluetooth®

HINWEIS - Sachschaden

Beachten Sie auch die Bedienungsanleitung des mobilen Gerätes.

Sie können Ihr Smartphone oder Tablet auch über *Bluetooth*® mit dem Plattenspieler verbinden.

1. Schalten Sie den Plattenspieler ein.
2. Stellen Sie zunächst an beiden Geräten eine geringe Lautstärke ein.
3. Stellen Sie den Modus-Wahlregler des Plattenspielers auf **BT**.
Die Betriebs-Kontrollleuchte blinkt blau.
4. Schalten Sie Ihr mobiles Gerät ein.
5. Starten Sie die Gerätesuche an Ihrem mobilen Gerät.

6. Wählen Sie das Gerät **TCM652083** aus und verbinden Sie die Geräte. Sobald die *Bluetooth*®-Verbindung hergestellt ist, leuchtet die Betriebs-Kontrollleuchte dauerhaft blau.

7. Starten Sie ggf. die Wiedergabe des mobilen Gerätes.

8. Regeln Sie die Lautstärke am Plattenspieler.

9. Sollte die Wiedergabe zu leise sein, regeln Sie ggf. die Lautstärke an Ihrem mobilen Gerät nach.



- Wenn Sie die Geräte zwischendurch ausschalten, verbinden sie sich nach dem Wiedereinschalten und Aktivieren von *Bluetooth*® automatisch mit dem zuletzt verbundenen Gerät.
- Wenn an Ihrem Smartphone ein Anruf eingeht, wird die Musik-Wiedergabe über den Plattenspieler unterbrochen. Sie wird fortgesetzt, wenn Sie den Anruf beenden oder ablehnen.
- Das *Bluetooth*®-Gerät muss in der Nähe und eingeschaltet sowie *Bluetooth*® aktiviert sein. Sobald das *Bluetooth*®-Gerät gefunden wurde, ertönt eine kurze Melodie.
- Die Verbindung bleibt solange erhalten, bis Sie sie manuell am mobilen Gerät trennen bzw. entkoppeln.

▷ Sollte die Verbindung nicht sofort zustande kommen oder abreißen, wiederholen Sie die oben beschriebenen Schritte.

Schallplatten digitalisieren

Allgemeine Hinweise

- Achten Sie darauf, dass der verwendete Datenträger (USB-Stick) genug Speicherplatz bietet.

Schallplatte digitalisieren

1. Stecken Sie den USB-Stick in die USB-Buchse **USB REC**.
2. Legen Sie eine Schallplatte auf den Plattenteller und starten Sie die Wiedergabe, siehe Kapitel „Schallplatten abspielen“.
3. Drücken Sie die Taste **USB REC** nach unten, um die Digitalisierung zu starten. Die Betriebs-Kontrollleuchte blinkt rot.
4. Drücken Sie die Taste **USB REC** erneut, wenn ein Titel auf der Schallplatte vollständig wiedergegeben wurde und die Aufnahme zu beenden. Die Betriebs-Kontrollleuchte leuchtet nun wieder dauerhaft.



- Wenn Sie die Taste **USB REC** nicht drücken, werden alle Titel einer Schallplattenseite als eine einzige Datei aufgenommen. Sie müssen dann später einzelne Titel erst suchen und können sie nicht direkt auswählen.

- Sie können durch ggf. mehrmaliges Drücken der Taste **USB REC** während der Aufnahme auch sehr lange Titel in mehrere kürzere Titel aufteilen.

Nach der Aufnahme

Falls gewünscht, können Sie die Datenträger mit den digitalisierten Aufnahmen mit Ihrem PC verbinden.

Beachten Sie:

- Die Aufnahmen befinden sich alle in dem Ordner RECORD.
Im Ordner RECORD befinden sich die einzelnen MP3-Dateien FILE0000, FILE0001 etc., die Sie durch Drücken der Taste **USB REC** beim Digitalisieren erzeugt haben. Eine solche FILE-Datei entspricht also in der Regel einem Schallplattentitel.
- Wenn Sie bei einem Windows-PC eine MP3-Datei mit der rechten Maustaste anklicken, können Sie den Dialog Eigenschaften wählen. Über die Registerkarte Details können Sie umfangreiche Informationen (ID-3-Tags) hinterlegen, z.B. Albumtitel, Jahr, Interpret, Genre etc. Diese Informationen werden dann z.B. später, bei der Wiedergabe über einen MP3-Player in dessen Display angezeigt.



Sie haben auch die Möglichkeit, die auf den USB-Stick aufgenommenen Musikstücke am PC weiterzubearbeiten. Im Internet finden Sie zum Beispiel das kostenlose Programm Audacity, das unter GNU General Public License (GPL) vertrieben wird.

Reinigen



WARNUNG -

Lebensgefahr durch Stromschlag

- Ziehen Sie den Netzadapter aus der Steckdose, bevor Sie das Gerät reinigen.
- Das Gerät darf keiner Feuchtigkeit ausgesetzt werden. Schützen Sie es auch vor Tropf- und Spritzwasser.

HINWEIS - Sachschaden

- Verwenden Sie zum Reinigen keine scharfen Chemikalien, aggressive oder scheuernde Reinigungsmittel.

-
- ▷ Bei Bedarf reinigen Sie das Gehäuse mit einem weichen, leicht angefeuchteten Tuch.
 - ▷ Reinigen Sie die Abspielnadel regelmäßig. Fussel und leichte Verschmutzungen können Sie mit einer weichen Bürste von hinten nach vorne abbürsten. Bei stärkeren Verschmutzungen geben Sie etwas Reinigungsalkohol auf die Bürste.

Abspielnadel auswechseln

Nach etwa 250 Betriebsstunden sollten Sie die Abspielnadel des Tonabnehmers erneuern, um die Wiedergabequalität zu erhalten und Schäden an Ihren Schallplatten zu vermeiden. Den benötigten Nadeltyp entnehmen Sie den „Technischen Daten“.

1. Öffnen Sie die Tonarmsicherung.
2. Ziehen Sie die Schutzkappe ggf. vom Tonabnehmersystem ab.
3. Ziehen Sie die Abspielnadel mit ihrer Halterung vom Tonabnehmersystem nach vorne und unten ab.
4. Schieben Sie die neue Abspielnadel mit ihrer Halterung von vorne auf das Tonabnehmersystem.

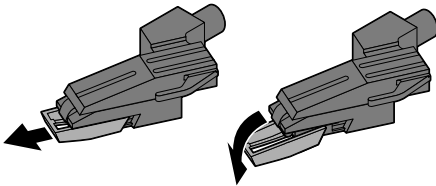

Reset

Elektromagnetische Strahlungen im Umfeld des Gerätes können zu Funktionsstörungen führen. Wenn sich das Gerät nicht verbindet, entfernen Sie das Gerät aus dem Bereich der elektromagnetischen Strahlungen. Führen Sie einen Reset durch, indem Sie das Gerät aus- und wieder einschalten.

Störung / Abhilfe

• Keine Funktion

Akku geladen? Netzadapter angeschlossen?

• Kein Ton / Wiedergabe zu leise

Lautstärke am Plattenspieler und ggf. am externen Gerät nachregeln.

Richtiger Modus am Plattenspieler eingestellt?

Bluetooth[®]: Verbindung abgebrochen? Entfernung ggf. zu groß? Ist das mobile Gerät mit einem anderen Gerät verbunden?

Prüfen Sie Kabelverbindung und Einstellungen des Verstärkers.

• Die Nadel „springt“ während des Abspielens

Platte zerkratzt? Ggf. das Nadelgewicht erhöhen.

Abspielnadel abgenutzt? Wechseln Sie die Abspielnadel aus.

• Schlechte Klangqualität der Aufnahme

Ist die Schallplatte oder Abspielnadel verschmutzt?

Technische Daten

Modell	652 083
Gewicht:	3400 g
Abmessungen:	ca. 380 x 300 x 149 mm (bei geschlossenem Deckel)
Nadeltyp:	402-M208-015

Netzadapter

Modell:	GKYPS0100050EU1
Hersteller:	SHENZHEN SHI GUANGKAIYUAN TECHNOLOGY LTD Address: 2 floor, 41 TianSheng Road, TianLiao village, GongMing Street, Guangming, Shenzhen, Guangdong, P.R. China Commercial registration nr. :91440300053998927W
Eingang:	100-240 V ~ 50/60 Hz 0,5 A
Ausgang:	5 V  1000 mA 5 W (das Symbol  bedeutet Gleichstrom)
Effizienz im Betrieb Ø:	73,62%
bei geringer Last (10%):	69,32%
Leistungsaufnahme bei Nulllast:	0,07 W
Schutzklasse:	II 

Akku

Typ:	Lithium-Ionen 3,7 V 1200 mAh (nach UN 38.3 getestet / nicht austauschbar) Nennenergie: 4,44 Wh
Ladezeit:	ca. 3-4 Stunden
Spieldauer:	mind. 3-4 Stunden (bei 60% Lautstärke)

Verstärker

Ausgangsleistung:	2x 2 W RMS
-------------------	------------

Lautsprecher

Leistungsaufnahme:	6 W
--------------------	-----

Anschlüsse

USB-Port	
AUDIO OUT	Stereo-Cinch
LINE IN	3,5 mm Klinke
Kopfhörer	3,5 mm Klinke

Bluetooth®

Version:	5.1
Reichweite:	min. 10 m (im freien Feld)
Frequenzbereich:	2,402 GHz bis 2,480 GHz

Umgebungstemperatur: +10 bis +40 °C

Made exclusively for: Tchibo GmbH, Überseering 18,
22297 Hamburg, Germany
www.tchibo.de



Kompatibel mit ...

... *Bluetooth*[®] Smart-fähiges Smartphone oder Tablet

The *Bluetooth*[®] word mark and logos are registered trademarks owned by Bluetooth SIG, Inc. and any use of such marks by Tchibo GmbH is under license.

Die *Bluetooth*[®] Wortmarke und Logos sind eingetragene Marken von Bluetooth SIG, Inc. Die Nutzung dieser Marken durch die Tchibo GmbH erfolgt unter Lizenz.

Konformitätserklärung

Hiermit erklärt die Tchibo GmbH, dass dieses Produkt zum Zeitpunkt des Inverkehrbringens die grundlegenden Anforderungen und die übrigen einschlägigen Bestimmungen der Richtlinie 2014/53/EU erfüllt.

Die vollständige Konformitätserklärung finden Sie unter Eingabe der Artikelnummer **652083** auf www.tchibo.de/anleitungen

- Das Produkt ist verkehrsfähig für folgende Länder: Deutschland, Österreich, Schweiz, Tschechien, Polen, Slowakei, Ungarn, Türkei.

Entsorgen

Der Artikel, seine Verpackung und der integrierte Akku wurden aus wertvollen Materialien hergestellt, die wiederverwertet werden können. Dies verringert den Abfall und schont die Umwelt. Entsorgen Sie die **Verpackung** sortenrein. Nutzen Sie dafür die örtlichen Möglichkeiten zum Sammeln von Papier, Pappe und Leichtverpackungen.



Geräte, Batterien und Akkus die mit diesem Symbol gekennzeichnet sind, dürfen nicht mit dem Hausmüll entsorgt werden!

Sie sind gesetzlich dazu verpflichtet, Altgeräte getrennt vom Hausmüll zu entsorgen. Elektrogeräte enthalten gefährliche Stoffe. Diese können bei unsachgemäßer Lagerung und Entsorgung der Umwelt und Gesundheit schaden. Informationen zu Sammelstellen, die Altgeräte kostenlos entgegennehmen, erhalten Sie bei Ihrer Gemeinde- oder Stadtverwaltung. Leere Batterien und Akkus müssen bei einer Sammelstelle Ihrer Gemeinde- oder Stadtverwaltung oder beim batterievertreibenden Fachhandel abgegeben werden. Kleben Sie bei Lithium-Batterien/-Akkus die Kontakte vor dem Entsorgen ab.

Wir sind Mitglied des Rücknahmesystems take-e-back. Weitere Informationen dazu finden Sie unter www.tchibo.de/entsorgung.

Achtung! Dieses Gerät enthält einen Akku, der aus Sicherheitsgründen fest eingebaut ist und nicht entnommen werden kann, ohne das Gehäuse zu zerstören. Ein unsachgemäßer Ausbau stellt ein Sicherheitsrisiko dar. Geben Sie daher das Gerät ungeöffnet bei der Sammelstelle ab, die Gerät und Akku fachgerecht entsorgt.

Garantie

Die Tchibo GmbH übernimmt **3 Jahre Garantie** ab Kaufdatum.

Tchibo GmbH, Überseering 18, 22297 Hamburg, Germany

Innerhalb der Garantiezeit beheben wir kostenlos alle Material- oder Herstellfehler. Voraussetzung für die Gewährung der Garantie ist die Vorlage eines Kaufbelegs von Tchibo oder eines von Tchibo autorisierten Vertriebspartners. Diese Garantie gilt innerhalb der EU, der Schweiz und in der Türkei.

Von der Garantie ausgenommen sind Schäden, die auf unsachgemäßer Behandlung oder mangelhafter Entkalkung beruhen, sowie Verschleißteile und Verbrauchsmaterial. Diese können

Sie bei unserem Tchibo Kundenservice bestellen.

Reparaturen außerhalb der Garantie können Sie, sofern noch möglich, gegen individuelle Berechnung zum Selbstkostenpreis von unserem Repaircenter durchführen lassen.

Die gesetzlichen Gewährleistungsrechte

werden durch diese Garantie nicht eingeschränkt. Gesetzliche Gewährleistungsrechte können unentgeltlich in Anspruch genommen werden.

Service und Reparatur

Der Artikel wird in dem vom Kundenservice genannten Tchibo Repaircenter repariert.

 **Wenn ein Einsenden des Artikels notwendig ist**, geben Sie bitte folgende Daten an:

- Ihre **Adressdaten**,
- eine **Telefonnummer** (tagsüber) und/oder eine **E-Mail-Adresse**,
- das **Kaufdatum** und
- eine möglichst **genaue Fehlerbeschreibung**.

Legen Sie eine **Kopie des Kaufbelegs** zum Artikel. Verpacken Sie den Artikel gut, damit nichts auf dem Transportweg passieren kann, und senden ihn an unser Repaircenter. Nur dann kann eine zügige Bearbeitung und Rücksendung erfolgen.

Die Adressdaten zur Einsendung erhalten Sie von unserem

Kundenservice, dessen Kontaktdaten haben wir unter „Kundenservice“ für Sie aufgeführt. Nach Abgabe der Sendung bei der Post bewahren Sie den Einsendebeleg für Rückfragen bitte auf.

Liegt kein Garantiefall vor, informieren Sie uns, ob:

- Sie einen Kostenvoranschlag wünschen, wenn Kosten von über EUR 15,-/SFR 17,- entstehen oder
- der Artikel unrepariert an Sie zurückgesendet werden soll (kostenpflichtig) oder
- der Artikel entsorgt werden soll (kostenfrei für Sie).

Für Produktinformationen, Zubehörbestellungen oder Fragen zur Serviceabwicklung wenden Sie sich bitte an unseren Kundenservice. Bei Rückfragen geben Sie die Artikelnummer an.

Kundenservice

Deutschland

Für die kostenlose Einsendung an das Repaircenter erhalten Sie unter **www.tchibo.de/reklamation** ein Versandetikett und einen Reklamationsbeileger. Dafür benötigen Sie die 6-stellige Artikelnummer, die Sie der Verpackung, dem Artikel oder der Bedienungsanleitung entnehmen können.

Haben Sie ein Onlinekonto? Dann loggen Sie sich vor Eingabe der Artikelnummer unter „Mein Tchibo“ ein. Das Versandetikett und der Reklamationsbeileger befüllen sich dann automatisch mit Ihren im Onlinekonto hinterlegten Daten. Sofern sich das Formular nicht automatisch mit Ihren persönlichen Angaben füllt, erfassen Sie diese manuell. Das Versandetikett und der Reklamationsbeileger werden Ihnen dann automatisch an die im Formular angegebene E-Mail-Adresse zugeschickt. Drucken Sie bitte beides aus.

Wichtig: Der Strichcode beim Versandetikett darf nicht beschrieben oder überklebt werden. Der Versand mit diesem Etikett ist nur innerhalb Deutschlands möglich!

 **0800 300 01 11**
(kostenfrei)

Montag - Sonntag
von 7.00 bis 22.00 Uhr
E-Mail: service@tchibo.de

Österreich

Für die kostenlose Einsendung an unser Repaircenter erhalten Sie ein Versandetikett per E-Mail unter:

 **0800 40 02 35**
(kostenfrei)

Montag - Sonntag
von 7.00 bis 22.00 Uhr
E-Mail: service@tchibo.at

Schweiz

Die aktuellen Adressdaten zur Einsendung an unser Repaircenter erhalten Sie unter:

 **0800 22 44 44**
(kostenfrei)

Montag - Freitag
von 8.00 bis 20.00 Uhr
Samstag
von 8.00 bis 16.00 Uhr
E-Mail: service@tchibo.ch

Artikelnummer: 652 083 Deutschland Österreich Schweiz
