

# DIY Häkelset Eierwärmer

de Häkelanleitung

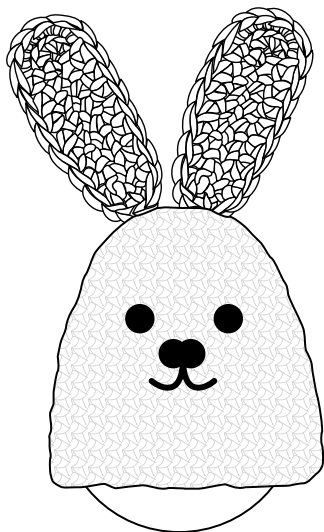

---

**Artikelnummer: 625 861**

## Auf einen Blick (Lieferumfang)

4x bunte Wolle

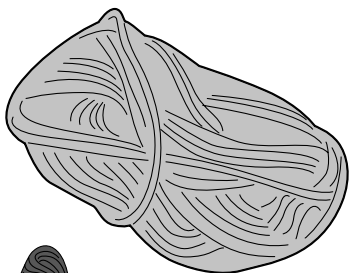

1x schwarze Wolle

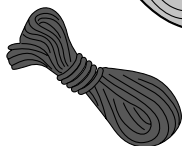

1x Stickgarn

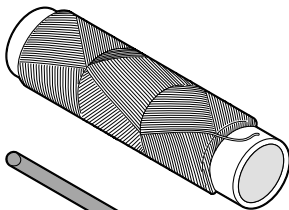

1x Häkelnadel

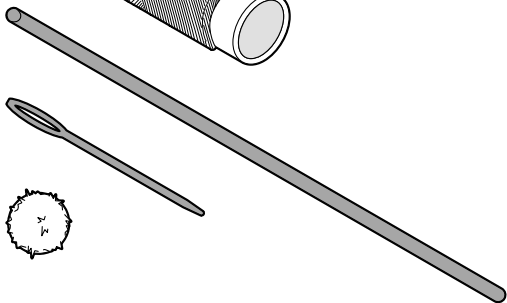

1x Sticknadel



4x Pompom



## Liebe Kundin, lieber Kunde!

In dieser Anleitung finden Sie neben der Häkelanleitung für die Eierwärmer auch einen kleinen Überblick über die Grundtechniken des Häkelns, die Sie zum Anfertigen der possierlichen Häschen benötigen.

Wenn Sie keine Häkelkenntnisse haben, empfiehlt es sich, an einem Probestück von ca. 10 Maschen die Grundtechniken zu üben, bevor Sie mit den Eierwärmern beginnen. Lassen Sie sich dabei z.B. von der Oma oder einer Freundin helfen.

Oder forschen Sie nach, ob es in Ihrer Nähe ein „Häkelcafé“ o.Ä. gibt, wo Häkelexperten und -anfänger zusammenkommen. Auch im Internet findet man hilfreiche Filme, die anschaulich zeigen, wie es geht.

Wir wünschen Ihnen viel Freude beim Handarbeiten und gutes Gelingen.

## Ihr Tchibo Team



[www.tchibo.de/anleitungen](http://www.tchibo.de/anleitungen)

---

## Kleine Häkelschule

### Handhaltung

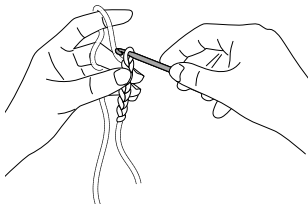

Den Faden von innen nach außen zwischen kleinen Finger und Ringfinger legen, von außen nach innen zwischen Ring- und Mittelfinger und von innen zwischen Mittel- und Zeigefinger, so dass der Arbeitsfaden von hinten nach vorn um den abgespreizten Zeigefinger liegt.

Mit Daumen und Mittelfinger die Häkelarbeit und mit der rechten Hand die Häkelnadel halten.

## Häkelarbeit beginnen

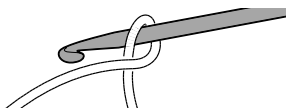

Faden wie abgebildet um die Häkelnadel schlingen.

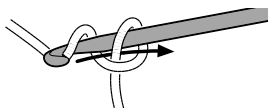

Faden durch die Schlinge ziehen.

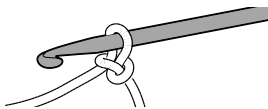

Ergibt eine Schlaufe.

## Luftmaschen

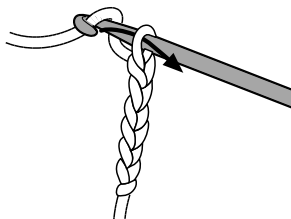

Faden holen und durch die Schlaufe ziehen.

## Kettmasche



Von vorn nach hinten in die Masche der Vorrunde stechen.

Faden holen und durch die Masche und die Schlaufe ziehen.

## Feste Masche



Von vorn nach hinten in die Masche der Vorrunde stechen, Faden holen und durch die Masche ziehen.



Faden holen und durch beide Schlingen ziehen.

## Halbes Stäbchen

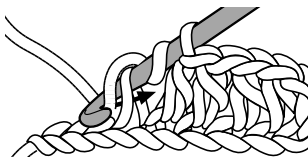

Faden um die Nadel schlingen.  
Von vorn die Masche der Vorrunde stechen, Faden holen und durch die Masche ziehen.

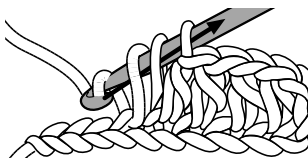

Faden holen und durch alle drei Schlingen ziehen.

Made exclusively for:

Tchibo GmbH, Überseering 18, 22297 Hamburg, Germany

[www.tchibo.de](http://www.tchibo.de)

## Stäbchen

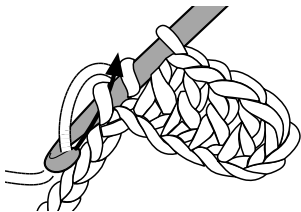

Faden um die Nadel schlingen.  
Von vorn die Masche der Vorrunde stechen, Faden holen und nur durch die Masche ziehen.

Es liegen nun drei Schlingen auf der Nadel.



Faden holen und durch zwei Schlingen ziehen.

Es liegen nun zwei Schlingen auf der Nadel.

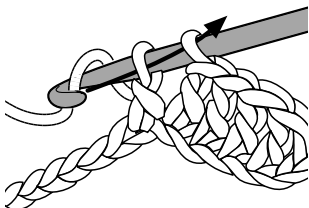

Faden noch einmal holen und durch beide Schlingen ziehen.

## Abketten

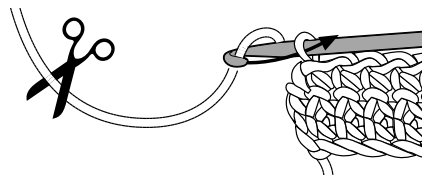

Schneiden Sie den Faden ab.  
Er sollte so lang sein, dass Sie ihn noch zum Vernähen oder Annähen verwenden können.



Ziehen Sie ihn dann ganz durch die Schlinge und ziehen Sie ihn fest.

## Masche markieren

Um den Beginn jeder Runde zu markieren, hängen Sie einen Maschenmarkierer in die erste Masche der Runde. Hängen Sie ihn um, wenn Sie nach der Runde wieder am Maschenmarkierer angelagt sind und die 1. Masche der neuen Runde gehäkelt haben.

Alternativ können Sie auch ein kleines Stück andersfarbige Wolle durch die erste Masche der Runde ziehen.

---

## Häkelanleitung

 Diese Häkelanleitung ist für die im Lieferumfang enthaltene Wolle und Häkelnadel konzipiert. Wenn Sie Wolle oder Häkelnadeln in einer anderen Stärke verwenden, werden die Eierwärmer größer oder kleiner.

### Verwendete Abkürzungen

M:	Masche	Kettm:	Kettmasche
Lm:	Luftmasche	R:	Reihe
fM:	feste Masche	Rd:	Runde
h Stb:	Halbes Stäbchen	Stb:	Stäbchen

 Markieren Sie beim Rundenhäkeln immer die erste Masche der Runde (siehe „Kleine Häkelschule“).

## Der Körper

3 Lm anschlagen.

1. Rd:

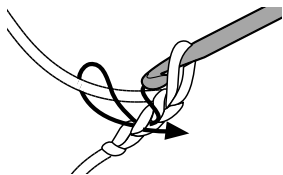

2 fM in die zweite Lm von der Nadel aus-

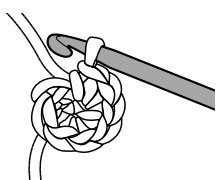

4 fM in die nächste Lm, 2 fM auf der anderen Seite in die weite Lm von der Nadel aus. (= 8 fM).

2. Rd:

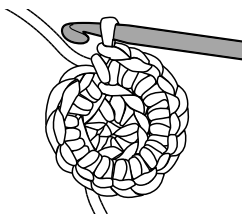

In jede fM 2 fM häkeln (= 16 fM).

3. Rd: In jede 4. fM 2 fM häkeln (= 20 fM).

4. Rd: 20 fM häkeln (= 20 fM). Danach wölbt sich die Spitze des Eierwärmers schon langsam.

5. Rd: 2 fM in jede 5. fM (= 24 fM).

6. Rd: 24 fM häkeln (= 24 fM).

7. Rd: 4 Mal in jede 5. fM 2 fM häkeln, 2 fM in die letzte fM (= 29 fM).

8. und

9. Rd: 29 fM häkeln (= 29 fM).

10. Rd: In die 15. fM und in die letzte fM je 2 fM häkeln (= 31 fM).



11. Rd: 31 fM häkeln (=31 fM).

12. Rd: 31 fM häkeln, die Runde mit einer Km in die erste fM schließen (= 31 fM).

13. Rd: Die Runde mit einer Lm beginnen, 31 fM häkeln, Km (= 31 fM).

Abketten.

Beide Fäden vernähen.

## Die Ohren

10 Lm anschlagen.

1. R:

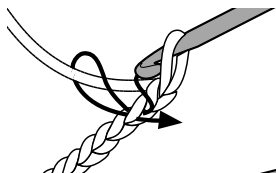

Mit der 2. Lfm ab der Nadel beginnen.

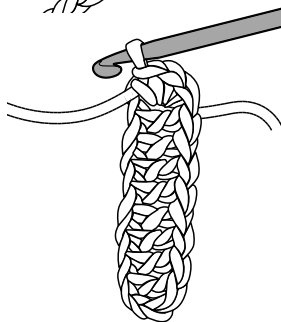

Häkeln Sie 8 fM, 3 fM in die letzte Lfm, 8 fM in den unteren Rand. Mit einer Kettm schließen (= 19 M).

2. R:

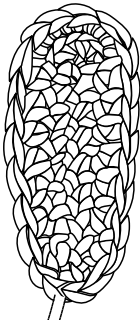

1 Lfm, 8 fM, 1 hStb, 3 Stb in dieselbe M,  
1 hStb, 8 fM, mit einer Kettm schließen  
(= 21).

Abketten.

Den Anfangsfaden vernähen, den Endfaden zum Zusammensetzen nutzen.

### Zusammensetzen

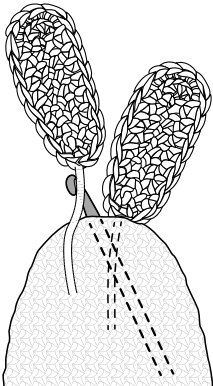

Von innen mit der Häkelnadel den Faden vom  
Ohr durch die Spitze des Körpers ziehen  
Daneben mit dem 2. Ohr wiederholen.

Eierwärmer auf Links drehen und die Fäden  
im Inneren fest mit den Ohren vernähen

Eierwärmer wieder auf Rechts drehen und  
Pompon mit Nadel und Nähgarn an den  
Eierwärmer nähen

Mit der schwarzen Wolle ein beliebiges  
Gesicht aufsticken.

Fäden innen verknoten.