

Lenco

STEREO UKW RADIO MIT CD SPIELER SCD-24 / SCD-27

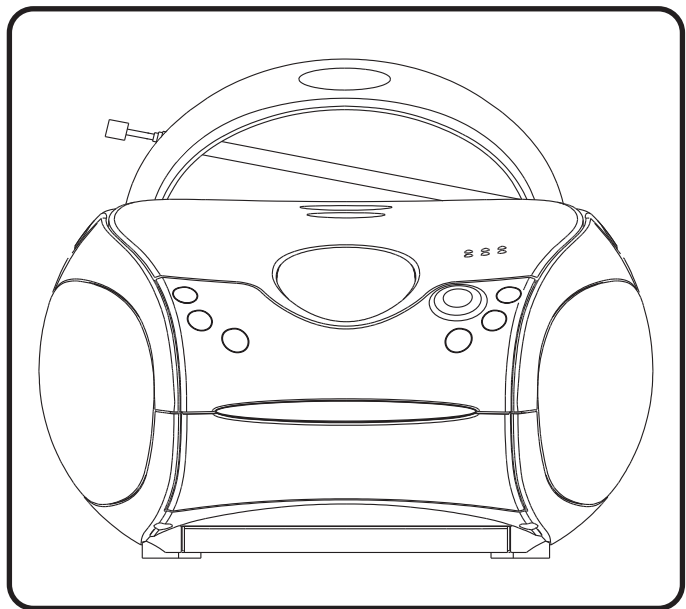

BENUTZERHANDBUCH

Informationen und Hilfestellung erhalten Sie unter www.lenco.com

ACHTUNG

LASER-GERÄT DER KLASSE 1

LASER-GERÄT DER KLASSE 1
APPAREIL À LASER DE CLASSE 1
PRODUCTO LASER DE CLASE 1

Dieses Gerät enthält eine Kleinleistungslasereinheit.

GEFAHR
UNSICHTBARE LASERSTRAHLUNG
BEI GEÖFFNETEM CD-FACH
KEINE FUNKTION.
SCHUTZ VOR UNGEWOLLTER
STRAHLUNG



Achtung: Berühren sie niemals die Linse.

WERFEN SIE DIE BATTERIEN NICHT INS FEUER!

ACHTUNG

Eine andere als die hier beschriebene Bedienung, Einstellung oder Verwendung der Funktionen kann zu gefährlicher Strahlenbelastung führen.

VORSICHTSMASSNAHMEN VOR DER BENUTZUNG

BEFOLGEN SIE IMMER FOLGENDE ANWEISUNGEN:

1. Blockieren oder bedecken Sie keine Lüftungsöffnungen. Wenn Sie das Gerät auf ein Regal stellen, lassen Sie um das gesamte Gerät 5 cm (2") freien Platz.
2. Stellen Sie das Gerät entsprechend den Anweisungen der mitgelieferten Bedienungsanleitung auf.
3. Halten Sie das Gerät von Hitzequellen wie Radiatoren, Heizern, Öfen, Kerzen oder anderen hitzeerzeugenden Produkten oder offenen Flammen fern. Das Gerät darf nur bei gemäßigtem Klima verwendet werden. Sehr kalte oder heiße Umgebungen sind zu vermeiden. Der Betriebstemperaturbereich liegt zwischen 0 °C und 35 °C.
4. Meiden Sie bei der Nutzung des Produkts die Nähe starker Magnetfelder.
5. Elektrostatische Entladungen können die normale Verwendung von diesem Gerät stören. Sollte dies geschehen, führen Sie einfach einen Reset aus und starten Sie dann das Gerät entsprechend den Anweisungen dieser Bedienungsanleitung neu. Gehen Sie besonders bei Datenübertragungen mit dem Gerät vorsichtig um und führen Sie diese nur in einer antielektrostatischen Umgebung aus.
6. Warnung! Niemals Gegenstände durch die Lüftungsschlitze oder Öffnungen in das Gerät stecken. In diesem Gerät fließt Hochspannung und das Hineinstecken von Gegenständen kann zu elektrischem Schock und/oder Kurzschluss interner elektrischer Bauteile führen. Aus dem gleichen Grund kein Wasser oder Flüssigkeiten in das Gerät geben.
7. Benutzen Sie das Gerät nicht in nasser oder feuchter Umgebung wie Bad, Dampfküche oder in der Nähe von Schwimmbecken.
8. Das Gerät darf weder Tropf- noch Spritzwasser ausgesetzt werden und es dürfen keine mit Flüssigkeit gefüllten Behälter wie z.B. Vasen auf das Gerät oder in der Nähe des Gerätes gestellt werden.
9. Benutzen Sie das Gerät nicht bei Kondensationsgefahr. Wenn Sie das Gerät in einem warmen feuchten Raum benutzen, dann können sich im Inneren des Geräts Wassertropfen oder Kondensationen bilden und zu Fehlfunktionen des Geräts führen. Schalten Sie in diesem Fall das Gerät für 1 – 2 Stunden aus, bevor Sie es erneut einschalten: Das Gerät sollte vollständig getrocknet sein, wenn Sie es wieder einschalten.
10. Obwohl dieses Gerät unter größter Sorgfalt und vor Auslieferung mehrmals überprüft wurde, können trotzdem wie bei jedem anderen elektrischen Gerät auch Probleme auftauchen. Trennen Sie das Gerät im Falle einer Raucherentwicklung, starker Hitzeentwicklung oder jeden anderen unnatürlichen Erscheinung sofort vom Netz.
11. Dieses Gerät ist durch eine Stromquelle wie auf dem Typenschild angegeben zu betreiben. Halten Sie bei Unsicherheiten über die Art Ihrer Stromversorgung in Ihrer Wohnung Rücksprache mit Ihrem Händler oder Ihrer Stromzuliefererfirma.
12. Halten Sie es von Haustieren fern. Einige Nagetiere lieben es, an Netzkabeln zu nagen.
13. Benutzen Sie für die Reinigung ein weiches und trockenes Tuch. Benutzen Sie niemals Lösungsmittel oder Flüssigkeiten auf Ölbasis. Benutzen Sie zum Entfernen hartnäckiger Flecken ein feuchtes Tuch mit mildem Reinigungsmittel.
14. Der Hersteller haftet nicht für Schäden oder Verluste durch Fehlfunktion, Zweckentfremdung oder Modifikation des Geräts oder durch Wechseln der Batterien.
15. Unterbrechen Sie die Verbindung nicht während einer Formatierung oder einer Datenübertragung. Bei Unterbrechung drohen Datenverlust und Datenbeschädigung.
16. Wenn das Gerät eine USB-Wiedergabefunktion besitzt, dann stecken Sie den USB-Stick direkt in das Gerät. Verwenden Sie kein USB-Verlängerungskabel, weil die erhöhte Störungsanfälligkeit zu Datenverlust führen könnte.
17. Das Typenschild befindet sich an der Unter- oder Rückseite des Geräts.
18. Dieses Gerät ist nicht zur Benutzung durch Personen (einschließlich Kinder) mit physischen, sensorischen oder mentalen Beeinträchtigungen oder ohne ausreichender Erfahrung vorgesehen, es sei denn, sie werden durch eine verantwortliche Person beaufsichtigt oder wurden in die ordnungsgemäße Bedienung des Gerätes durch eine für ihre Sicherheit verantwortliche Person eingewiesen.

19. Dieses Produkt ist nur für den nicht-professionellen Gebrauch und nicht für gewerbliche oder industrielle Zwecke bestimmt.
20. Stellen Sie sicher, dass das Gerät in einer stabilen Position aufgestellt ist. Schäden aufgrund Verwendung dieses Produkts in einer instabilen Position, Vibrationen, Stöße oder Nichtbeachtung der anderen in dieser Bedienungsanleitung enthaltenen Warnungen und Sicherheitshinweise werden nicht durch die Garantie abgedeckt.
21. Entfernen Sie niemals das Gehäuse dieses Produkts.
22. Stellen Sie das Produkt niemals auf andere elektrische Geräte.
23. Halten Sie Kinder von den Plastiktüten fern.
24. Benutzen Sie nur vom Hersteller spezifizierte Erweiterungen/Zubehörteile.
25. Lassen Sie alle Eingriffe von qualifiziertem Servicepersonal ausführen. Eingriffe werden notwendig, wenn das Gerät auf irgendeine Weise wie beispielsweise am Netzkabel oder am Netzstecker beschädigt wurde, Flüssigkeit in das Gerät eingedrungen ist, Gegenstände in das Gerät gefallen sind, das Gerät Regen oder Feuchtigkeit ausgesetzt war, es heruntergefallen ist oder nicht ordnungsgemäß funktioniert.
26. Langes Hören lauter Töne aus einem Musikgerät kann zum zeitweiligen oder permanenten Hörverlust führen.
27. Wenn zum Lieferumfang des Produkts ein Netzkabel oder ein Netzadapter gehört:
- Wenn irgendwelche Probleme auftreten, dann ziehen Sie den Netzstecker aus der Netzsteckdose und setzen Sie sich anschließend mit einer qualifizierten Fachkraft in Verbindung.
 - Treten Sie nicht auf das Netzteil und klemmen Sie es auch nicht ein. Geben Sie besonders im näheren Bereich des Steckers und der Stelle acht, wo das Kabel aus dem Gerät herausgeführt wird. Stellen Sie keine schweren Gegenstände auf das Netzteil, weil es dadurch beschädigt werden könnte. Halten Sie das gesamte Gerät außerhalb der Reichweite von Kindern! Durch Spielen mit dem Netzkabel können sie sich ernsthafte Verletzungen zuziehen.
 - Trennen Sie das Gerät während eines Gewitters oder bei längerer Nichtbenutzung vom Netz.
 - Die Wandsteckdose muss sich in der Nähe des Geräts befinden und einfach zu erreichen sein.
 - Steckdosen und Verlängerungsleitungen nicht überlasten. Eine Überlastung kann zu Brandgefahr bzw. Stromschlag führen.
 - Geräte der Schutzklasse 1 sind an eine Netzsteckdose mit Schutzleiter anzuschließen.
 - Geräte der Schutzklasse 2 benötigen keinen Schutzleiteranschluss.
 - Halten Sie den Netzstecker in der Hand, wenn Sie ihn aus der Netzsteckdose ziehen. Ziehen Sie ihn nicht durch Zerran am Kabel heraus. Das kann zu einem Kurzschluss führen.
 - Verwenden Sie weder ein beschädigtes Netzkabel noch einen beschädigten Stecker oder eine lockere Steckdose. Es besteht Brand- und Stromschlaggefahr.
28. Wenn das Produkt mit einer Fernbedienung mit Batterien/Knopfzellen geliefert wird oder das Produkt eine derartige Fernbedienung umfasst:
- Warnung:
- „Die Batterie nicht einnehmen, er besteht Verätzungsgefahr“.
 - [Die mit diesem Produkt mitgelieferte Fernbedienung] enthält eine Knopfzelle. Das Verschlucken der Batterie kann innerhalb von nur 2 Stunden zu schwersten inneren Verbrennungen mit Todesfolge führen.
 - Halten Sie neue und gebrauchte Batterien von Kindern fern.
 - Verwenden Sie dieses Produkt nicht weiter und halten Sie es von Kindern fern, wenn das Batteriefach nicht sicher schließt.
 - Suchen Sie umgehend ärztliche Hilfe auf, wenn Sie vermuten, dass Batterien verschluckt oder in Körperöffnungen eingeführt wurden.
29. Warnhinweise bzgl. der Verwendung von Batterien:
- Es besteht Explosionsgefahr, wenn die Batterien nicht korrekt eingelegt werden. Nur mit Batterien des gleichen oder entsprechenden Typs ersetzen.
 - Die Batterie darf während der Benutzung, Aufbewahrung oder des Transports weder sehr hohen oder sehr niedrigen Temperaturen noch niedrigem Luftdruck in großen Höhenlagen ausgesetzt werden.
 - Die Ersetzung der Batterie mit einem falschen Batterietyp kann zum Explodieren der Batterie oder dem Auslaufen von entflammbarem Gas oder entflammbarer Flüssigkeit aus der Batterie führen.
 - Die Entsorgung der Batterie in Feuer oder einem heißen Ofen oder das mechanische Zerkleinern oder Zerteilen der Batterie kann zu Explosionen führen.
 - Das Verbleiben der Batterie in einer Umgebung mit sehr hohen Temperaturen kann zum Explodieren der Batterie oder dem Auslaufen von entflammbarem Gas oder entflammbarer Flüssigkeit führen.
 - Eine in einem sehr niedrigen Luftdruck ausgesetzte Batterie kann explodieren oder es kann aus einer in einem sehr niedrigen Luftdruck ausgesetzten Batterie entflammbares Gas oder entflammbare Flüssigkeit auslaufen.
 - Augenmerk ist auf den ökologischen Aspekt der Batterieentsorgung zu legen.
- ANSCHLUSS**
- Packen Sie alle Teile aus und entfernen Sie danach die Schutzmaterialien.
 - Schließen Sie das Gerät nicht eher an das Netz an, bevor Sie die Netzspannung überprüft haben und alle anderen notwendigen Verbindungen hergestellt sind.

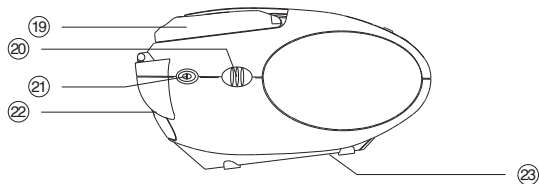
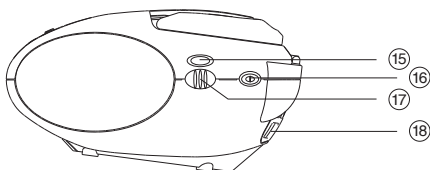
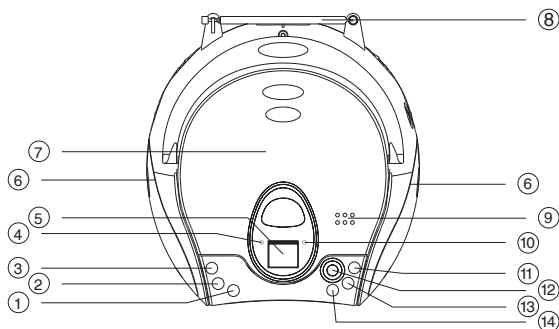

- | | |
|---|-------------------------------|
| 1. CD-PROGRAMM | 12. WIEDERGABE-/PAUSE-TASTE |
| 2. CD-WIEDERHOLTASTE | 13. BACK/FB-TASTE |
| 3. BBS-TASTE
(TASTE ZUR BASSVERSTÄRKUNG) | 14. STOP-TASTE |
| 4. EIN/AUS ANZEIGE | 15. ABSTIMMSKALAE |
| 5. CD-ANZEIGEFENSTER | 16. BETRIEBSARTENWAHLSCHALTER |
| 6. DYNAMISCHER LAUTSPRECHER | 17. ABSTIMMKNOPF |
| 7. CD FACH | 18. STROMANSCHLUSS |
| 8. TELESKOPANTENNE | 19. TRAGEGRIFF |
| 9. CD-FACH ÖFFNEN/SCHLIESSEN | 20. LAUTSTÄRKE |
| 10. FM-STEREO-ANZEIGER | 21. COMMUTATEUR DES FONCTIONS |
| 11. NEXT/FF-TASTE | 22. KOPFHÖRERBUCHSE |
| | 23. BATTERIEFACHDECKEL |

STROMVERSORGUNG

AC-Speisung

1. Prüfen Sie, ob die Stromspannung Ihres Stromnetzes den Angaben auf dem Typenschild (an der Rückseite des Gerätes) entspricht. Sollte dies nicht der Fall sein, wenden Sie sich bitte an Ihren Händler.
2. Schließen Sie die Stromschnur an Ihr Gerät und an eine Steckdose an. Das Gerät kann jetzt eingesetzt werden.
3. Zum vollständigen Abschalten des Stroms, wird der Stecker aus der Steckdose gezogen. Der Stecker muß auch dann herausgezogen werden, wenn man auf Batteriebetrieb umstellt oder zum Schutze des Gerätes während starker Gewitter.

Hinweis: Der Netzstecker ist die Trennvorrichtung. Die Trennvorrichtung muss immer betriebsbereit sein.

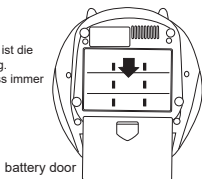

Werden Batterien nicht gemäß der hier gegebenen Beschreibung eingesetzt, kann elektrolytisches Leck entstehen und wird das Batteriegehäuse angegriffen oder die Batterien können zerplatzen.

Aus diesem Grunde:

- Niemals Batterien verschiedenen Typs verwenden, z.B. Alkali- mit Zinkbatterien.
- Werden neue Batterien eingelegt, müssen alle Batterien ersetzt werden.
- Soll das Gerät längere Zeit über nicht benutzt werden, sind die Batterien zu entfernen.

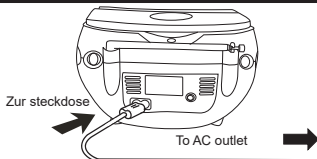

Möchten Sie die Lebensdauer der Batterien schonen, können Sie das Gerät auch jederzeit - und wenn eine Steckdose zur Verfügung steht - an das Stromnetz anschließen. Bevor Sie Batterien einlegen, achten Sie darauf, daß das Stromkabel aus der Steckdose und vom Gerät abgezogen worden ist.

Batterien (Option)

1. Das Batteriefach öffnen und gemäß der Abbildung sechs Batterien des Typs R14 oder C einlegen.
2. Den Batteriefachdeckel wieder schließen und darauf achten, daß die Batterien richtig und fest eingelegt worden sind.
3. Sollen die Batterien längere Zeit über nicht verwendet werden oder sind sie verbraucht, müssen sie aus dem Gerät genommen werden.

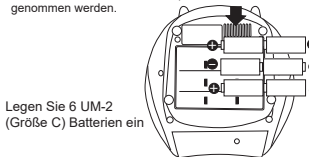

EINSTELLUNG DER LAUTSTÄRKE

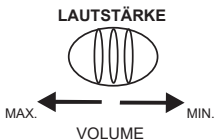

FÜR PRIVATEN HÖRGENUSS

Den Stecker der Kopfhörer (Diam. 3,5 mm Stereo-Ministecker) an die Kopfhörerbuchse anschließen. Ist ein Kopfhörer angeschlossen, werden die Lautsprecher automatisch abgeschaltet.

RADIOBETRIEB

1. Auf Stand RADIO schieben.



3. Auf einen Radiosender abstimmen.

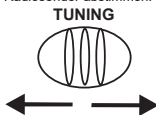

2. Den Wellenbereich wählen.

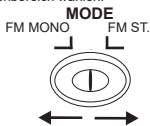

4. Die gewünschte Lautstärke einstellen

FÜR EINEN BESSEREN EMPFANG



HINWEIS: 1. Wird ein FM-Stereosender empfangen und ist der Bereichwählschalter auf "FM STEREO" geschaltet, leuchtet die FM-Stereo-Anzeige.

ZUM ABSCHALTEN DES RADIOGERÄTES

Den Funktionsschalter auf Position OFF schieben.

WIEDERGABE EINER CD

1. Auf Position CD schieben

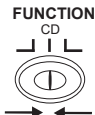

2. Zum Öffnen des CD-Faches die Taste CD Öffnen/Schließen betätigen.

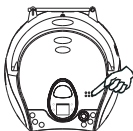

3. Eine CD - mit der beschrifteten Seite nach oben zeigend - einlegen.

4. Das CD-Fach schließen. Die CD beginnt zu rotieren und die Anzahl an Tracks wird im Display wiedergegeben.



5. Auf die Taste Play/Pause ►► drücken. Das Symbol „PLAY ►“ und der Titel Nummer „01“ werden angezeigt.



CD-Anzeige

UNTERBRECHEN DER WIEDERGABE

Auf die Taste Play/Pause ►► drücken, der Text „PLAY ►“ blinkt. Die Taste noch einmal betätigen, um die Wiedergabe wieder aufzunehmen.



CD-Anzeige

BEENDEN DER WIEDERGABE

Auf die STOP-Taste drücken, wonach in der Anzeige das Symbol "■" erscheint.

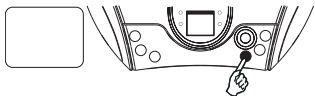

ZUM ÜBERSPRUNG AUF DEN BEGINN EINER SPUR

- Je nach der Richtung, in welcher der Übersprung stattfinden soll, auf die Übersprungtaste ◀◀◀◀ oder drücken.
- Die Wiedergabe wird an der gewählten Spur wieder fortgesetzt.
- Wird während der Wiedergabe kurz auf die Taste ◀◀ gedrückt, kehrt das Gerät zum Beginn der gerade wiedergegebenen Nummer zurück.
- Wird während der Wiedergabe kurz auf die Taste ►► gedrückt dann wird die nächste Nummer wiedergegeben.



SCHNELLSUCHLAUF WÄHREND DER WIEDERGABE

- Während der Wiedergabe halten Sie die ◀◀◀◀ oder die ►►►► Taste eingedrückt bis Sie an die gewünschte Stelle gelangt sind. Die CD wird wieder normal wiedergegeben.

Wenn das Gerät für ca. 15 Minuten nicht bedient wird, dann schaltet es sich automatisch aus (im Stopp-Modus/ bei geöffnetem CD-Fach). Wenn sich das Gerät automatisch ausgeschaltet hat, dann schieben Sie den Wählschalter FUNCTION zuerst auf die Position OFF und dann auf die Position RADIO/CD, um die Wiedergabe fortzusetzen.

WIEDERHOLUNGSFUNKTION

Mit dieser Funktion kann eine bestimmte Nummer oder können alle Nummern der CD wiederholt werden.

UM EINEN TITEL ZU WIEDERHOLEN

drücken Sie die Repeat Taste einmal während der Wiedergabe, die Repeat Anzeige leuchtet auf und blinkt

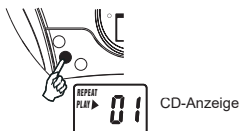

UM DIE GANZE DISC ZU WIEDERHOLEN drücken Sie die Repeat Taste zweimal bis die Anzeige aufleuchtet.



UM DIE REPEAT EINSTELLUNGEN ZU LÖSCHEN

drücken Sie die Repeat Taste nochmal bis die Anzeige nicht mehr leuchtet.

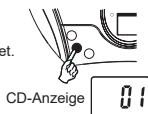

Anmerkung zu CD-Rs/CD-RWs

- Da die Formate der CD-Rs/CD-RWs nicht standardisiert sind, kann nicht für die Wiedergabequalität und das Betriebsverhalten der CDs garantiert werden.
- Der Hersteller ist aufgrund der Unterschiede hinsichtlich Aufnahmebedingungen, Leistungsfähigkeit von PCs, Brennersoftware, Medien usw. nicht verantwortlich für die Abspielbarkeit von CD-Rs/CD-RWs.
- Bringen Sie auf keine Seite einer CD-R/-RW irgendwelche Aufkleber oder Etiketten an. Dies könnte zu Fehlfunktionen führen.
- Um die Wiedergabe zu vereinfachen empfehlen wir daher, CD-R/-RW-CDs zu verwenden, die keine Audio-Dateien enthalten.

VERSTÄRKUNG DER BÄSSE

Drücken Sie die BBS-Taste, um den BASS BOOST-Effekt zu aktivieren (Verstärkung der Bässe).

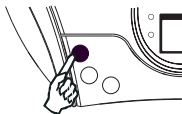

PROGRAMMIERTE WIEDERGABE

PROGRAMMIERTE WIEDERGABE

Mit der programmierten Wiedergabe können Sie Titel auf der CD für die Wiedergabe in gewünschter Reihenfolge auswählen. Sie können bis zu 20 Titel programmieren.

1. Drücken Sie die Programmierungstaste.
2. Drücken Sie die nächste Titel >>> und vorheriger Titel <<< -Taste, um die gewünschte Titelnummer auszuwählen.
3. Bestätigen Sie die Auswahl eines Titels durch erneutes Drücken der PROGRAMMIERUNGSTaste.
4. Wiederholen Sie die Schritte 2 und 3 solange, bis Sie alle gewünschten Titel programmiert haben.
5. Drücken Sie die WIEDERGABE/PAUSE -Taste, um die Wiedergabe zu beginnen. „PLAY ▶“ und „PROGRAM“ (PROGRAMMIERUNG) werden auf dem CD-Display angezeigt.

6. Drücken Sie einmal die STOP -Taste, um die programmierte Wiedergabe zu beenden.
7. Drücken Sie die WIEDERGABE/PAUSE -Taste, um die programmierte Wiedergabe fortzusetzen.
8. Öffnen Sie den Deckel des CD-Faches, schalten Sie den CD-Player aus oder drücken Sie zweimal die STOP -Taste, um den programmierten Speicher.

Hinweis: Sie können den CD-Player nur programmieren, wenn die Wiedergabe gestoppt ist.



DER RICHTIGE UMGANG MIT CDs

DER RICHTIGE UMGANG MIT CDs

CDs müssen mit Sorgfalt behandelt werden. Schmutz, Staub, Kratzer und Verzerrungen können unregelmäßige Wiedergabe der CD verursachen und die Tonqualität beeinflussen. Nach dem Abspielen einer CD diese immer sofort wieder in ihre Hülle legen.

HINWEIS: Indiesem CD-Spieler können ausschließlich mit dieser Marke versehene CDs abgespielt werden.



- CDs immer an den Rändern anfassen. Die Oberfläche NICHT berühren und nicht mit Papier oder Etiketten bekleben.

- Fingerabdrücke und Staub auf der Tonträgeroberfläche (glänzende Seite) der CD sollten immer sofort mit einem weichen Tuch abgewischt werden und zwar in geraden Zügen von der Mitte zum Rande hin. Keinerlei Reinigungsmittel verwenden, diese würden die CD beschädigen.

- Um Verziehen der CD zu vermeiden, setzen Sie diese niemals längere Zeit starker Sonne, extremen Temperaturen, Heizkörpern oder Feuchtigkeit aus.

VORSICHT

Um Beschädigung der CDs zu vermeiden, nie das CD-Fach öffnen, so lange sich die CD noch dreht.

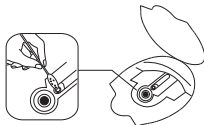

TECHNISCHE DATEN

CD	
S/R-Geräuschspannungsabstand:	58 dB
Abtastfrequenz:	44,1 kHz 8x Oversampling
Quantisierung:	1 Bit DA-Wandler
Laser-Wellenlänge:	790 nm
Radio	
Frequenzbereich :	FM: 87,5 - 108Mhz
Antenne:	Teleskop
Allgemein	
Eingangsspannung:	AC 230V- 50Hz
Leistungsaufnahme:	13.5W
Ausgangsleistung:	1W + 1W (RMS)
Lautsprechergröße:	3" :
Lautsprecher-Impedanz:	8 Ohm
Ausgang für Telefon:	3.5mm Klinke
Batterie-Spezifikation:	6x 1,5V LR14/C/UM2
Abmessungen:	224 x 234 x 126mm (B x T x H)
Gewicht:	1.45Kg

Commaxx International behält sich das Recht vor, den Inhalt dieses Dokuments ohne vorherige Ankündigung zu ändern.

Garantie

Lenco bietet Leistungen und Garantien im Einklang mit Europäischem Recht. Im Falle von Reparaturen (sowohl während als auch nach Ablauf der Garantiezeit) sollten Sie deshalb Ihren Einzelhändler kontaktieren.

Wichtiger Hinweis: Es ist nicht möglich, Geräte für Reparaturen direkt an Lenco zu schicken.

Wichtiger Hinweis: Falls dieses Gerät von einem nicht autorisierten Kundendienst geöffnet oder darauf zugegriffen wird, erlischt die Garantie.

Dieses Gerät ist nicht für professionelle Zwecke geeignet. Falls das Gerät für professionelle Zwecke eingesetzt wird, erlöschen alle Garantieverpflichtungen seitens des Herstellers.

Haftungsausschluss

Aktualisierungen der Firmware und/oder Hardware-Komponenten werden regelmäßig durchgeführt. Daher können einige der Anweisungen, Spezifikationen und Abbildungen in dieser Dokumentation von Ihrer individuellen Situation abweichen. Alle in diesem Handbuch beschriebenen Elemente dienen nur zur Illustration und treffen auf Ihre individuelle Situation möglicherweise nicht zu. Aus der in diesem Handbuch getätigten Beschreibung können keine Rechtsansprüche oder Ansprüche geltend gemacht werden.

Entsorgung des Altgeräts



Dieses Symbol zeigt an, dass das entsprechende Produkt oder dessen Batterie in Europa nicht mit dem normalen Hausmüll entsorgt werden darf. Um die ordnungsgemäße Abfallbehandlung des Produkts und dessen Batterie zu gewährleisten, müssen diese im Einklang mit allen anwendbaren örtlichen Vorschriften zur Entsorgung von Elektrogeräten und Batterien entsorgt werden. Dabei helfen Sie, natürliche Ressourcen zu schonen und Umweltschutzstandards zur Verwertung und Entsorgung von Altgeräten aufrecht zu halten (Waste Electrical and Electronic Equipment Directive).

ÜBEREINSTIMMUNGSERKLÄRUNG

Hiermit erklärt Commaxx, dass der Funkanlagentyp [Lenco SCD-24] der Richtlinie 2014/53/EU entspricht. Der vollständige Text der EU-Konformitätserklärung ist unter der folgenden Internetadresse verfügbar:
https://commaxx-certificates.com/doc/scd-24_doc.pdf

Typ HF	Frequenzbereich (MHz)	Sendeleistung (dBm)
FM	87.5 -108	—



WARNUNG:

Hören Sie nicht für längere Zeit mit einem hohen Lautstärkepegel, um dauerhaften Hörschäden vorzubeugen.

Service

Weitere Informationen und Unterstützung erhalten Sie unter www.lenco.com
Commaxx B.V. Wiebachstraat 37, 6466 NG Kerkrade, The Netherlands.