

Tchibo

Multi-Dampfreiniger

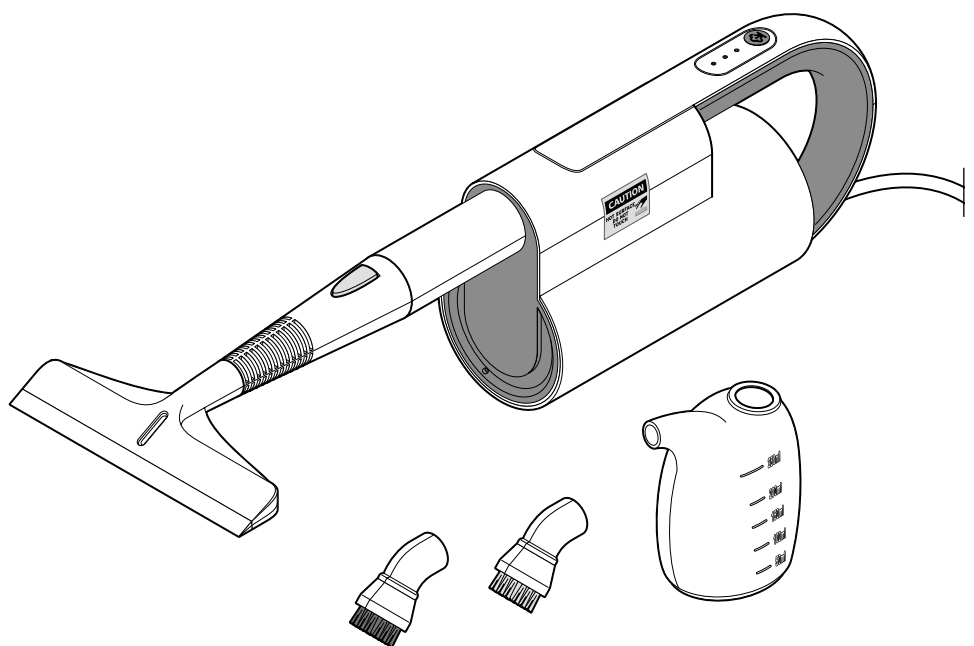

de Bedienungsanleitung und Garantie

Tchibo GmbH D-22290 Hamburg · 119206FV01X00XII · 2021-09

Liebe Kundin, lieber Kunde!

Ihr neuer Dampfreiniger bietet Ihnen vielfältige Einsatzmöglichkeiten.
Sie können damit zum Beispiel:

- Fliesen, Spiegel und Fensterscheiben säubern,
- hartnäckige Flecken z.B. von Fliesenfugen oder Badarmaturen entfernen,
- robuste Oberflächen z.B. von Grills und Terrassenfliesen reinigen und vieles mehr ...

Das Gerät ist einfach zu bedienen und leicht zu tragen. Mit den unterschiedlichen Geräteaufsätzen passen Sie das Gerät schnell und einfach an den jeweiligen Verwendungszweck an.

Da der Dampf bis zu 95 °C heiß wird, können damit Bakterien und Mikroben abgetötet werden.

Lesen Sie diese Bedienungsanleitung vollständig, bevor Sie das Gerät in Betrieb nehmen.
Die enthaltenen Informationen ermöglichen Ihnen einen sicheren Umgang und zeigen einige der vielfältigen Einsatzmöglichkeiten Ihres neuen, nützlichen Helfers.

Wir wünschen Ihnen viel Freude mit Ihrem neuen Dampfreiniger.

Ihr Tchibo Team



www.tchibo.de/anleitungen

Inhalt

| | | | |
|----------|---|-----------|--|
| 3 | Zu dieser Anleitung | 9 | Gerät reinigen, pflegen und aufbewahren |
| 4 | Sicherheitshinweise | 9 | Kalkreste ausspülen |
| 6 | Auf einen Blick (Lieferumfang) | 9 | Gerät säubern |
| 7 | Gebrauch | 9 | Gerät aufbewahren |
| 7 | Auspacken | 9 | Störung / Abhilfe |
| 7 | Wassertank füllen vor dem Gebrauch | 10 | Technische Daten |
| 7 | Düse und Aufsätze befestigen | 10 | Entsorgen |
| 7 | Gerät anschließen und einschalten | 11 | Garantie |
| 8 | Dampf ein-, ausschalten und regulieren | 12 | Kundenservice |
| 8 | Gerät ausschalten | | |
| 8 | Wassertank füllen während des Gebrauchs | | |
| 8 | Aufsätze wechseln während des Gebrauchs | | |
| 8 | Nach dem Gebrauch | | |

Zu dieser Anleitung

Der Artikel ist mit Sicherheitsvorrichtungen ausgestattet. Lesen Sie trotzdem aufmerksam die Sicherheitshinweise und benutzen Sie den Artikel nur wie in dieser Anleitung beschrieben, damit es nicht versehentlich zu Verletzungen oder Schäden kommt.

Bewahren Sie diese Anleitung zum späteren Nachlesen auf.

Bei Weitergabe des Artikels ist auch diese Anleitung mitzugeben.

Zeichen in dieser Anleitung:



Dieses Zeichen warnt Sie vor Verletzungsgefahren.



WARNUNG: Gefahr von Verbrühungen!



Dieses Zeichen warnt Sie vor Verletzungsgefahren durch Elektrizität.

Das Signalwort **GEFAHR** warnt vor möglichen schweren Verletzungen und Lebensgefahr.

Das Signalwort **WARNUNG** warnt vor Verletzungen und schweren Sachschäden.

Das Signalwort **VORSICHT** warnt vor leichten Verletzungen oder Beschädigungen.



So sind ergänzende Informationen gekennzeichnet.



Verwendungszweck

Mit dem Dampfreiniger können Sie z.B. Spiegel, Fensterscheiben, Fliesenfugen, Badarmaturen, Terrassenfliesen, Grills u.Ä. reinigen.

Er ist nicht zur Reinigung von Textilien geeignet.

Richten Sie den Dampf dabei niemals auf Personen, Tiere oder Pflanzen und empfindliche Gegenstände!

Der Artikel ist für den Privatgebrauch konzipiert und für gewerbliche Zwecke ungeeignet.

Verwenden Sie den Artikel nur unter moderaten klimatischen Bedingungen.

GEFAHR für Kinder und Personen mit eingeschränkter Fähigkeit Geräte zu bedienen

- Dieses Gerät darf nicht von Kindern verwendet werden. Kinder dürfen nicht mit dem Gerät spielen.
- Dieses Gerät kann von Personen mit verringerten physischen, sensorischen oder geistigen Fähigkeiten oder mit Mangel an Erfahrung oder Wissen verwendet werden, sofern sie beaufsichtigt werden oder in den sicheren Gebrauch des Gerätes unterwiesen wurden und die daraus resultierenden Gefahren verstanden haben.
- Halten Sie Kinder fern, während Sie das Gerät verwenden und wenn Sie das Gerät nach dem Gebrauch abkühlen lassen.
- Halten Sie Kinder von Verpackungsmaterial fern.
Es besteht u.a. Erstickungsgefahr!
- Wenn Sie das Gerät entsorgen, machen Sie es durch Abschneiden des Netzkabels unbrauchbar. Entfernen Sie ggf. alle Teile, die insbesondere für Kinder, die mit dem Gerät spielen, eine Gefahr darstellen können.

GEFAHR durch Elektrizität

- Der Dampf darf nicht auf elektrische Geräte gerichtet werden (z.B. Kühlschränke, Innenräume von Öfen, Schalter, Leuchten, Mikrowellenherde etc.).
- Der Tank des Dampfreinigers wird mit Wasser gefüllt. Tauchen Sie den Dampfreiniger selbst sowie den Stecker jedoch niemals in Wasser, da dann die Gefahr eines elektrischen Schlages besteht.
- Füllen Sie nicht mehr als 250 ml in den Wassertank. Wenn beim Befüllen des Wassertanks versehentlich Wasser über das Gerät gelaufen ist, darf das Gerät nicht wieder angeschlossen werden, bis es vollständig getrocknet ist.
- Berühren Sie den Artikel nicht mit feuchten Händen und betreiben Sie ihn nicht im Freien oder in Räumen mit hoher Luftfeuchtigkeit.
- Ziehen Sie den Stecker aus der Steckdose, ...
... wenn Sie die Arbeit unterbrechen oder beenden,
... bevor Sie Wasser nachfüllen,
... bevor Sie das Gerät reinigen,
... wenn Sie die Aufsätze wechseln,
... bei Störungen oder Schäden am Gerät,
... bei Gewitter.
Ziehen Sie dabei immer am Stecker, nicht am Netzkabel.
- Die Steckdose muss gut zugänglich sein, damit Sie im Bedarfsfall den Netzstecker schnell aus der Steckdose ziehen können.
- Das Netzkabel darf nicht geknickt oder gequetscht werden. Halten Sie es fern von heißen Oberflächen und scharfen Kanten.
- Tragen oder ziehen Sie das Gerät niemals am Netzkabel.
- Schließen Sie das Gerät nur an eine vorschriftsmäßig installierte Steckdose mit Schutzkontakten an, die den „Technischen Daten“ des Gerätes entspricht.

- Sollte es notwendig sein, ein Verlängerungskabel zu benutzen, muss dieses den „Technischen Daten“ entsprechen. Lassen Sie sich beim Kauf eines Verlängerungskabels im Fachhandel beraten.
- Nehmen Sie das Gerät nicht in Betrieb, wenn Gerät oder Netzkabel sichtbare Schäden aufweisen oder das Gerät heruntergefallen ist oder tropft.
- Lassen Sie das Gerät nie unbeaufsichtigt, wenn es an das Stromnetz angeschlossen ist.
- Nehmen Sie keine Veränderungen am Artikel vor. Durch unsachgemäße Reparaturen können erhebliche Gefahren für den Benutzer entstehen. Lassen Sie Reparaturen am Gerät oder am Netzkabel nur von einer Fachwerkstatt bzw. durch unseren Kundenservice durchführen. Auch das Netzkabel darf nicht selbst ausgetauscht werden. Es darf nur von einer Fachwerkstatt bzw. durch unseren Kundenservice ausgetauscht werden.

WARNUNG vor Verbrühungen/Verbrennungen und Brand

- Richten Sie den Dampf niemals auf Personen, Tiere oder Pflanzen und empfindliche Gegenstände.
- Halten Sie das Gerät während des Gebrauchs immer gerade, weil sonst zusammen mit dem Dampf auch kochendes Wasser austreten kann.
- Berühren Sie während des Gebrauchs niemals die heißen Oberflächen des Gerätes.
- Nach der Benutzung ist das Gerät sehr heiß. Lassen Sie das Gerät abkühlen, bevor Sie den Wassertank leeren, die Dampfdüse und ggf. den verwendeten Aufsatz demontieren und das Gerät reinigen und wegräumen.
- Decken Sie den heißen Dampfreiniger nicht ab. Halten Sie Gardinen, Decken oder andere brennbare oder schmelzende Materialien fern von dem heißen Dampfreiniger.
- Räumen Sie das Gerät erst weg, wenn es vollständig abgekühlt ist. Leeren Sie stets den Wassertank, bevor Sie das Gerät wegräumen.
- Legen Sie an noch heiße Gerät nicht auf empfindliche Oberflächen.

VORSICHT – Verletzungen und Sachschäden

- Verwenden Sie ausschließlich Leitungswasser oder destilliertes Wasser, um den Tank zu füllen. Reinigungsmittel, Entkalkungsmittel, Alkohol, Duftstoffe oder andere Flüssigkeiten dürfen nicht zugesetzt werden. Sie können das Gerät beschädigen oder gefährlich werden lassen. Alkohol z.B. kann sich bei Hitze entzünden.
- Verwenden Sie ausschließlich das beiliegende Zubehör.
- Verwenden Sie die Metallbürste nicht auf empfindlichen Oberflächen. Probieren Sie immer erst an einer unauffälligen Stelle aus, ob sie die Oberfläche nicht beschädigt.
- Bei behandelten Terracotta-Böden, Holzböden o.Ä. testen Sie immer zuerst an einer unauffälligen Stelle, ob das Material zur Dampfreinigung geeignet ist. Fragen Sie ggf. auch den Hersteller des Gegenstandes, den Sie reinigen möchten.
- Stecken Sie keine Gegenstände in die Öffnungen/Aufsätze des Gerätes und kontrollieren Sie vor jedem Betrieb, dass diese nicht verstopft sind.
- Der Dampfreiniger darf nicht ohne Wasser betrieben werden. Sobald das Wasser im Tank verbraucht ist, schalten Sie den Dampfreiniger aus und ziehen Sie den Netzstecker.
- Setzen Sie das Gerät nicht extremer Sonneneinstrahlung, Frost oder anderen Witterungseinflüssen (wie z.B. Regen) aus.
- Bewahren Sie den Dampfreiniger an einem trockenen, kühlen Ort auf. Stellen Sie das Gerät nicht in der Nähe von Gas- oder Elektroherden, einer Heizung oder einem Ofen ab.

Auf einen Blick (Lieferumfang)

Dampfreiniger vorn

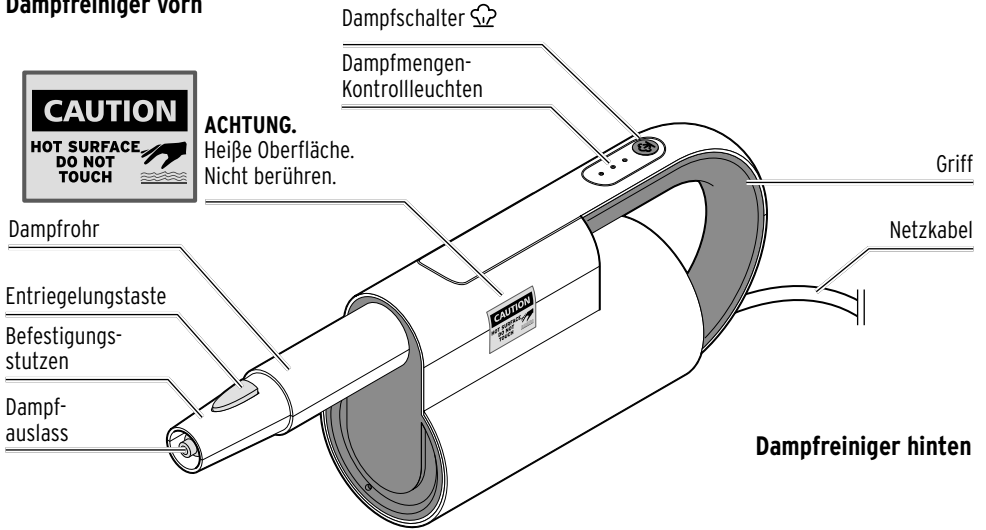

Dampfreiniger hinten

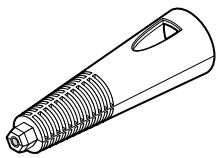
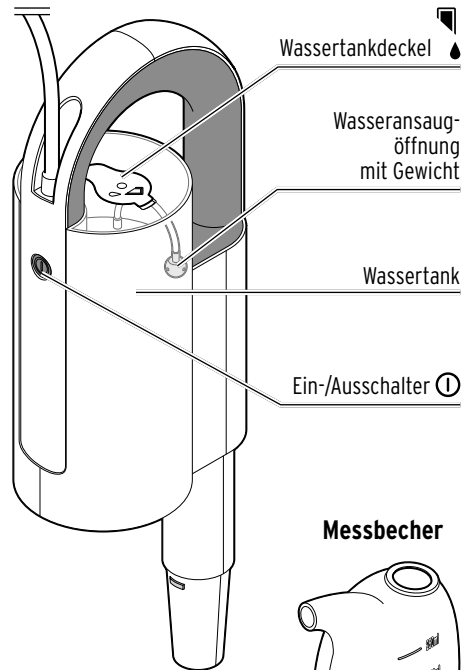

Dampfdüse
für schwer zugängliche Stellen und als Verlängerung für die Bürsten und den Fensterwischer.

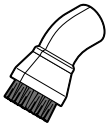

Kunststoff-Bürste
zum Entfernen hartnäckiger Verschmutzung.
Z.B. für Badarmaturen, Fliesenfugen, Radkappen etc.



Metall-Bürste
für unempfindliche Oberflächen.
Z.B. für stark verschmutzte Grills, Terrassenfliesen etc.

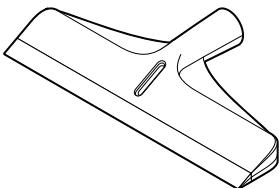

Fensterwischer
zum Reinigen von glatten Flächen.
Z.B. für Scheiben, Spiegel, Fliesen, Duschwände etc.

Messbecher

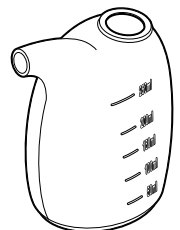

Gebrauch

Auspacken



GEFAHR für Kinder - Lebensgefahr durch Erstickten/Verschlucken

Halten Sie das Verpackungsmaterial von Kindern fern. Entsorgen Sie es sofort.

1. Nehmen Sie Gerät und Zubehör aus der Verpackung.
2. Prüfen Sie, ob alle Teile vollständig und unbeschädigt sind.

Wassertank füllen vor dem Gebrauch

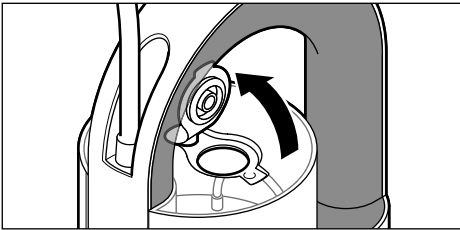

1. Ziehen Sie den Wassertankdeckel hoch.

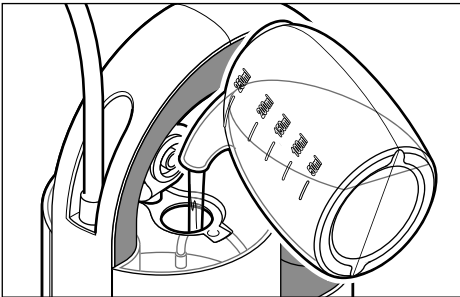

2. Füllen Sie den Messbecher maximal bis zum oberen Eichstrich mit Leitungswasser oder destilliertem Wasser und gießen Sie das Wasser in den Wassertank.

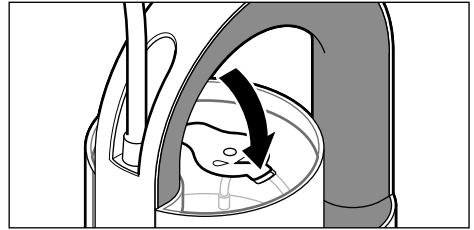

3. Drücken Sie den Wassertankdeckel wieder sorgfältig fest, damit nichts auslaufen kann.

Düse und Aufsätze befestigen

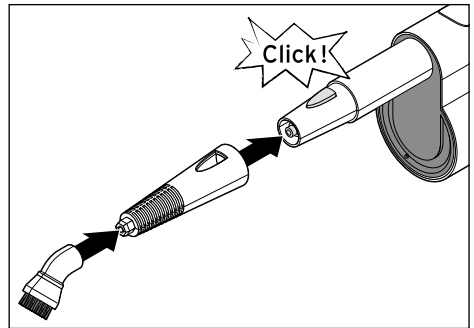

4. Schieben Sie die Dampfdüse auf den Befestigungsstutzen, bis die Entriegelungstaste hör- und spürbar einrastet.
5. Stecken Sie den gewünschten Aufsatz bis zum Anschlag auf die Dampfdüse.



Sie können die Dampfdüse auch ohne Aufsatz verwenden.

Gerät anschließen und einschalten

VORSICHT - Sachschaden

Der Dampfreiniger darf nicht ohne Wasser betrieben werden.

▷ Stellen Sie sicher, dass der Wassertank befüllt ist.

1. Stecken Sie den Netzstecker in eine Steckdose.
2. Um das Gerät einzuschalten, drücken Sie den Ein-/Ausschalter

Die Kontrollleuchten leuchten nacheinander auf und erlöschen wieder. Das Gerät heizt auf.

Nach ca. 10 Sekunden leuchten zwei Kontrollleuchten pulsierend.

Das Gerät ist aufgeheizt und betriebsbereit.

Dampf ein-, ausschalten und regulieren



GEFAHR - Lebensgefahr durch Stromschlag

• Der Dampf darf nicht auf elektrische Geräte gerichtet werden (z.B. Kühlschränke, Innenräume von Öfen, Schalter, Leuchten, Mikrowellenherde etc.).

1. Um den Dampf einzuschalten, drücken Sie  und halten Sie es gedrückt.

Es strömt eine mittlere Dampfmenge aus, die beiden Kontrollleuchten leuchten dauerhaft und es ist ein Pumpgeräusch zu hören.

- ▷ Um die Dampfmenge zu regulieren, drücken Sie wiederholt  für viel Dampf > wenig Dampf > mittlerer Dampf > viel Dampf etc.

Die entsprechende Anzahl Kontrollleuchten leuchtet auf.

- ▷ Um den Dampf auszuschalten, lassen Sie  los.

Der Dampf und das Pumpgeräusch stoppen. Zwei Kontrollleuchten leuchten pulsierend.

Gerät ausschalten

- ▷ Um das Gerät auszuschalten, drücken Sie den Ein-/Ausschalter .

Die Kontrollleuchten erlöschen.

Wassertank füllen während des Gebrauchs

Behalten Sie während des Gebrauchs immer die Wassermenge im Wassertank im Blick.

Der Dampfreiniger darf nicht ohne Wasser betrieben werden, weil er sonst Schaden nimmt.

1. Schalten Sie das Gerät aus.
2. Ziehen Sie den Netzstecker aus der Steckdose.

3. Füllen Sie wie im Abschnitt „Wassertank füllen vor dem Gebrauch“ beschrieben Wasser ein.

4. Stecken Sie den Netzstecker wieder in die Steckdose.

Aufsätze wechseln während des Gebrauchs

1. Schalten Sie das Gerät aus.
2. Ziehen Sie den Netzstecker aus der Steckdose.
3. Lassen Sie das Gerät mindestens 15 Minuten abkühlen.
4. Ziehen Sie den Aufsatz von der Dampfdüse und stecken Sie den gewünschten Aufsatz auf.
5. Stecken Sie den Netzstecker wieder in die Steckdose.

Nach dem Gebrauch

1. Schalten Sie das Gerät aus.
2. Ziehen Sie den Netzstecker aus der Steckdose.
3. Lassen Sie das Gerät vollständig abkühlen.

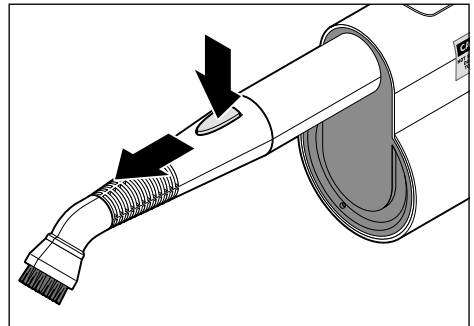

4. Drücken Sie die Entriegelungstaste und ziehen Sie die Dampfdüse ab.
5. Ziehen Sie den Aufsatz ab.
6. Leeren Sie den Wassertank vollständig aus und lassen Sie den Wassertank offen stehen.
7. Lassen Sie alle Teile vollständig trocknen, bevor Sie sie wegräumen.

Gerät reinigen, pflegen und aufbewahren



GEFAHR - Lebensgefahr durch Stromschlag

Ziehen Sie den Stecker aus der Steckdose, bevor Sie das Gerät reinigen.

VORSICHT - Sachschaden

Lassen Sie das Gerät abkühlen, bevor Sie das Gerät reinigen und wegräumen.

- ▷ Ziehen Sie den Netzstecker aus der Steckdose und lassen Sie das Gerät vollständig abkühlen.

Kalkreste ausspülen

- ▷ Spülen Sie den Wassertank 1 x im Monat mit Wasser aus, um Kalkreste zu entfernen. Nur so funktioniert das Gerät einwandfrei und dauerhaft.
- ▷ Spülen Sie Kalkreste mit Wasser aus.

- ▷ Entkalken Sie regelmäßig mit einem handelsüblichen Entkalkungsmittel. Beachten Sie die Herstelleranweisungen des Entkalkungsmittels.

Gerät säubern

- ▷ Wischen Sie das Gerät bei Bedarf mit einem feuchten Tuch ab.
- ▷ Reinigen Sie die Dampfaustrittsdüse bei Bedarf mit einer Nadel.

Gerät aufbewahren

- ▷ Bewahren Sie den Dampfreiniger an einem trockenen, kühlen Ort auf.
- ▷ Lassen Sie den Wassertankdeckel offen stehen.

Störung / Abhilfe

Es tritt kein Dampf aus.

- Ist der Netzstecker in der Steckdose?
- Ist Wasser im Tank?
- Befindet sich die Wasseransaugöffnung mit dem Gewicht im Wasser?
- Ist die Dampfaustrittsöffnung verstopft?

Es dauert sehr lange, bis das Gerät aufgeheizt ist.

- Ist das Gerät verkalkt?

Es spritzt Wasser aus der Dampfaustrittsöffnung / dem Aufsatz.

- Ist die Dampfmenge korrekt eingestellt? Stellen Sie ggf. eine andere Dampfmenge ein.

Es tropft Wasser aus der Dampfaustrittsöffnung / dem Aufsatz.

- Wenn der Dampf abkühlt, kann sich im Dampfrohr kondensiertes Wasser sammeln. Richten Sie die Düse nach dem Einschalten des Gerätes, oder wenn das Gerät einen Moment nicht in Gebrauch war, in einen Behälter und stellen Sie die höchste Dampfmenge ein, um das Wasser abzulassen.
-

Technische Daten

| | |
|---|--|
| Modell: | 623 713 (DE / A) 627 888 (CH) |
| Netzspannung: | 230 V ~ 50 Hz |
| Leistung: | 1200 W |
| Dampfdruck: | 300 kPa (3 bar) |
| Absicherung: | Temperatur-Sicherheitsschalter Überhitzungs-Sicherung |
| Messbecher: | Füllmenge bis zum oberen Eichstrich = ca. 250 ml |
| Füllmenge Wassertank: | mind. ca. 175 ml, max. ca. 250 ml |
| Max. Betriebsdauer ohne Unterbrechung: | 10 - 25 Min. |
| Schutzklasse: | I |
| Schutzart: | IPX4 (spritzwassergeschützt) |
| Geräuschpegel: | Die arbeitsplatzbezogene Geräuschemission des Gerätes beträgt <70 dB(A) |
| Umgebungstemperatur: | +10 bis +40 °C |
| Made exclusively for: | Tchibo GmbH, Überseering 18, 22297 Hamburg, Germany www.tchibo.de |



Im Zuge von Produktverbesserungen behalten wir uns technische und optische Veränderungen am Artikel vor.

Entsorgen

Der Artikel und seine Verpackung wurden aus wertvollen Materialien hergestellt, die wiederverwertet werden können. Dies verringert den Abfall und schont die Umwelt.

Entsorgen Sie die **Verpackung** sortenrein. Nutzen Sie dafür die örtlichen Möglichkeiten zum Sammeln von Papier, Pappe und Leichtverpackungen.



Geräte, die mit diesem Symbol gekennzeichnet sind, dürfen nicht mit dem Hausmüll entsorgt werden!

Sie sind gesetzlich dazu verpflichtet, Altgeräte getrennt vom Hausmüll zu entsorgen. Elektrogeräte enthalten gefährliche Stoffe. Diese können bei unsachgemäßer Lagerung und

Entsorgung der Umwelt und Gesundheit schaden. Informationen zu Sammelstellen, die Altgeräte kostenlos entgegennehmen, erhalten Sie bei Ihrer Gemeinde- oder Stadtverwaltung.

Wir sind Mitglied des Rücknahmesystems take-e-back. Weitere Informationen dazu finden Sie unter www.tchibo.de/entsorgung.

Garantie

Die Tchibo GmbH übernimmt
3 Jahre Garantie ab Kaufdatum.

Tchibo GmbH, Überseering 18, 22297 Hamburg,
Germany

Innerhalb der Garantiezeit beheben wir kostenlos alle Material- oder Herstellfehler. Voraussetzung für die Gewährung der Garantie ist die Vorlage eines Kaufbelegs von Tchibo oder eines von Tchibo autorisierten Vertriebspartners. Diese Garantie gilt innerhalb der EU, der Schweiz und in der Türkei.

Von der Garantie ausgenommen sind Schäden, die auf unsachgemäßer Behandlung oder mangelhafter Entkalkung beruhen, sowie Verschleißteile und Verbrauchsmaterial. Diese können Sie bei unserem Tchibo Kundenservice bestellen. Reparaturen außerhalb der Garantie können Sie, sofern noch möglich, gegen individuelle Berechnung zum Selbstkostenpreis von unserem Repaircenter durchführen lassen.

Die gesetzlichen Gewährleistungsrechte werden durch diese Garantie nicht eingeschränkt.

Service und Reparatur

Der Artikel wird in dem vom Kundenservice genannten Tchibo Repaircenter repariert.



Wenn ein Einsenden des Artikels notwendig ist, geben Sie bitte folgende Daten an:

- Ihre **Adressdaten**,
- eine **Telefonnummer** (tagsüber) und/oder eine **E-Mail-Adresse**,
- das **Kaufdatum** und
- eine möglichst **genaue Fehlerbeschreibung**.

Legen Sie eine **Kopie des Kaufbelegs** zum Artikel. Verpacken Sie den Artikel gut, damit nichts auf dem Transportweg passieren kann, und senden ihn an unser Repaircenter. Nur dann kann eine zügige Bearbeitung und Rücksendung erfolgen.

Die Adressdaten zur Einsendung erhalten Sie von unserem Kundenservice, dessen Kontaktdaten haben wir unter „Kundenservice“ für Sie aufgeführt. Nach Abgabe der Sendung bei der Post bewahren Sie den Einsendebeleg für Rückfragen bitte auf.

Liegt kein Garantiefall vor, informieren Sie uns, ob:

- Sie einen Kostenvoranschlag wünschen, wenn Kosten von über EUR 15,-/SFR 17,- entstehen oder
- der Artikel unrepariert an Sie zurückgesendet werden soll (kostenpflichtig) oder
- der Artikel entsorgt werden soll (kostenfrei für Sie).

Für Produktinformationen, Zubehöbestellungen oder Fragen zur Serviceabwicklung wenden Sie sich bitte an unseren Kundenservice. Bei Rückfragen geben Sie die Artikelnummer an.

Kundenservice

Deutschland

Für die kostenlose Einsendung an das Repaircenter erhalten Sie unter **www.tchibo.de/reklamation** ein Versandetikett und einen Reklamationsbeileger. Dafür benötigen Sie die 6-stellige Artikelnummer, die Sie der Verpackung, dem Artikel oder der Bedienungsanleitung entnehmen können.

Haben Sie ein Onlinekonto? Dann loggen Sie sich vor Eingabe der Artikelnummer unter „Mein Tchibo“ ein. Das Versandetikett und der Reklamationsbeileger befüllen sich dann automatisch mit Ihren im Onlinekonto hinterlegten Daten.

Sofern sich das Formular nicht automatisch mit Ihren persönlichen Angaben füllt, erfassen Sie diese manuell. Das Versandetikett und der Reklamationsbeileger werden Ihnen dann automatisch an die im Formular angegebene E-Mail-Adresse zugeschickt. Drucken Sie bitte beides aus.

Wichtig: Der Strichcode beim Versandetikett darf nicht beschrieben oder überklebt werden. Der Versand mit diesem Etikett ist nur innerhalb Deutschlands möglich!

 **0800 300 01 11**
(kostenfrei)

Montag - Sonntag
von 7.00 bis 22.00 Uhr
E-Mail: service@tchibo.de

Österreich

Für die kostenlose Einsendung an unser Repaircenter erhalten Sie ein Versandetikett per E-Mail unter:

 **0800 40 02 35**
(kostenfrei)

Montag - Sonntag
von 7.00 bis 22.00 Uhr
E-Mail: service@tchibo.at

Schweiz

Die aktuellen Adressdaten zur Einsendung an unser Repaircenter erhalten Sie unter:

 **0800 22 44 44**
(kostenfrei)

Montag - Freitag von 8.00 bis 20.00 Uhr
Samstag von 8.00 bis 16.00 Uhr
E-Mail: service@tchibo.ch

Artikelnummer: **623 713** Deutschland Österreich
 627 888 Schweiz
