

Wärmepumpentrockner

Benutzerhandbuch

DV9*TA2****/DV8*TA2****/DV7*TA2****

DV9*TA0****/DV8*TA0****/DV7*TA0****



SAMSUNG

Inhalt

Sicherheitsinformationen	4
Wichtige Informationen zu den Sicherheitshinweisen	4
Wichtige Symbole für Sicherheitshinweise	4
Wichtige Hinweise zur Sicherheit	5
Wichtige Warnhinweise für die Installation	9
Wichtige Warnhinweise für die Verwendung	11
Vorsichtshinweise für die Verwendung	13
Wichtige Warnhinweise für die Reinigung	15
Hinweise zur WEEE-Kennzeichnung	16
Aufstellen des Geräts	17
Lieferumfang	17
Anforderungen an Aufstellung und Installation	20
Nivellierung	23
Abwasserschlauch (sofern erforderlich)	25
Checkliste für Aufstellung und Installation	28
Vor der Inbetriebnahme des Geräts	28
Ändern der Anschlagseite für die Gerätetür (nur DV**TA***A*/DV**TA***T*)	29
Bedienung	34
Bedienfeld	34
Erste Schritte	42
Spezialfunktionen	46



Wartung und Pflege	48
Bedienfeld	48
Außenflächen	48
Waschtrommel	48
Flusensieb	49
Wasserbehälter	51
Wärmetauscher	52
Problembehebung	54
Prüfpunkte	54
Informationscodes	56
Anhang	57
Bedeutung der Pflegesymbole	57
Umweltschutzhinweise	59
Technische Daten	60
Verbrauchsdaten	61
Technisches Datenblatt	64





Sicherheitsinformationen

Wir freuen uns, dass Sie sich für einen neuen Wäschetrockner von Samsung entschieden haben. Dieses Handbuch enthält wichtige Informationen bezüglich des Anschlusses, der Verwendung und der Pflege Ihres neuen Geräts. Nehmen Sie sich bitte etwas Zeit, um dieses Handbuch zu lesen, denn nur so können Sie die vielen Vorteile und Funktionen Ihres Wäschetrockners voll nutzen.

Wichtige Informationen zu den Sicherheitshinweisen

Die Warnungen und wichtigen Sicherheitshinweise in diesem Benutzerhandbuch decken nicht alle denkbaren Umstände und Situationen ab. Lassen Sie den gesunden Menschenverstand, Vorsicht und die notwendige Sorgfalt nicht außer Acht, wenn Sie Ihr Gerät aufstellen, pflegen und einsetzen.

Wenden Sie sich immer an Ihren Hersteller, wenn Probleme oder Zustände auftreten, die Sie nicht verstehen.

Wichtige Symbole für Sicherheitshinweise

Bedeutung der Symbole und Zeichen in diesem Benutzerhandbuch:

WARNUNG

Gefährliche bzw. unsichere Praktiken, die zu schweren Verletzungen, Tod und/oder Sachschäden führen können.

VORSICHT

Gefährliche bzw. unsichere Praktiken, die zu Verletzungen und/oder Sachschäden führen können.

HINWEIS

Dieses Symbol weist darauf hin, dass die Gefahr von Personen- oder Sachschäden besteht.

Lesen Sie die Anweisungen

Die folgenden Warnhinweise sollen Sie und andere vor Verletzungen schützen.

Befolgen Sie die Hinweise genau.

Lesen Sie dieses Handbuch aufmerksam durch, und bewahren Sie es an einem sicheren Ort auf, damit Sie die Informationen später schnell wiederfinden.



Lesen Sie alle Anweisungen sorgfältig durch, ehe Sie dieses Gerät einsetzen. Wie alle mit Strom betriebenen Geräte mit beweglichen Bauteilen besitzt auch dieses Gerät ein gewisses Gefahrenpotenzial. Um dieses Gerät sicher nutzen zu können, müssen Sie sich mit den Bedienungsabläufen vertraut machen und bei der Verwendung Vorsicht walten lassen.

WARNUNG – Brandgefahr

- Der Wäschetrockner darf nur von einem qualifizierten Techniker angeschlossen werden.
- Installieren Sie den Wäschetrockner gemäß den Anweisungen des Herstellers und den örtlichen Vorschriften.
- Befolgen Sie die Installationshinweise genau, um die Gefahr von Verletzungen oder Tod zu reduzieren.

Wichtige Hinweise zur Sicherheit

WARNUNG

Beachten Sie bei Verwendung des Geräts die folgenden grundlegenden Sicherheitshinweise, um die Gefahr von Bränden, Stromschlägen oder Verletzungen zu verringern:

1. Dieses Gerät ist nicht zur Verwendung durch Personen (einschließlich Kindern) mit verringerten körperlichen, sensorischen oder mentalen Fähigkeiten oder einem Mangel an Erfahrung und Wissen bestimmt, sofern sie nicht von einer für ihre Sicherheit verantwortliche Person im Umgang mit dem Gerät unterwiesen wurden und von dieser beaufsichtigt werden.



Sicherheitsinformationen

2. **Bei Verwendung in Europa:** Dieses Gerät darf von Kindern ab 8 Jahren und Personen mit verminderten körperlichen, sensorischen oder geistigen Fähigkeiten oder einem Mangel an Erfahrung und Wissen nur bedient werden, wenn sie unter Aufsicht stehen oder eine Unterweisung zum sicheren Umgang mit dem Gerät erhalten haben und die damit verbundenen Gefahren verstehen. Kinder dürfen nicht mit dem Gerät spielen. Kinder dürfen bei Reinigung und Wartung nur dann helfen, wenn sie dabei beaufsichtigt werden.
3. Kinder müssen beaufsichtigt werden, um zu verhindern, dass sie mit dem Gerät spielen.
4. Falls das Netzkabel beschädigt ist, muss es vom Hersteller oder vom Kundendienst bzw. von einer entsprechend qualifizierten Fachkraft ausgetauscht werden, um Gefährdungen auszuschließen.
5. Es sind die neuen mit dem Gerät gelieferten Schlauchsets zu verwenden und die alten dürfen nicht wiederverwendet werden.
6. Wenn das Gerät am Boden Belüftungsöffnungen besitzt, müssen Sie darauf achten, dass diese nicht durch Teppich verdeckt werden.
7. **Bei Verwendung in Europa:** Kinder unter 3 Jahren müssen von dem Gerät ferngehalten werden, es sei denn, sie werden ständig beaufsichtigt.



-
8. **VORSICHT:** Um die Gefahr eines unbeabsichtigten Zurücksetzens der thermischen Abschaltung zu verhindern, darf das Gerät nicht mit einem externen Schalter, wie z. B. einem Timer, ausgestattet oder an einen Stromkreis angeschlossen werden, der vom Versorgungsunternehmen regelmäßig ein- bzw. ausgeschaltet wird.
 9. Das Gerät darf nicht verwendet werden, wenn Sie zum Reinigen auch Industriechemikalien eingesetzt haben.
 10. Das Flusensieb muss ggf. häufiger gereinigt werden.
 11. Achten Sie darauf, dass sich um das Gerät kein Faserstaub ansammelt. (Gilt nicht für Geräte, deren Abluft aus dem Gebäude abgeleitet wird.)
 12. Es muss für eine angemessene Belüftung gesorgt werden, um ein Zurückströmen von Gasen aus Haushaltsgeräten mit Verbrennung (einschließlich offener Feuer) in den Raum zu verhindern.
 13. Trocknen Sie im Wäschetrockner keine ungewaschene Wäsche.
 14. Wäschestücke, die mit Speiseöl, Aceton, Benzin, Kerosin, Fleckenentfernern, Terpentin, Wachsen oder Wachsentsfernern verunreinigt sind, sollten mit einer zusätzlichen Menge an Waschmittel mit hoher Temperatur gewaschen werden, bevor Sie sie im Wäschetrockner trocknen.



Sicherheitsinformationen

15. Trocknen Sie im Wäschetrockner keine Wäschestücke wie Schaumgummi (Latexschwamm), Duschhauben, wasserfeste Textilien, Artikel oder Kleidung mit Gummianteil oder Kissen mit Schaumgummifüllung.
16. Befolgen Sie bei der Verwendung von Weichspülern und ähnlichen Produkten die Anweisungen auf der jeweiligen Verpackung.
17. Der letzte Teil eines Trockenprogramms erfolgt bei nur geringer Temperatur (Kühlprogramm), damit die Wäschestücke auskühlen können und nicht beschädigt werden.
18. Entfernen Sie alle Gegenstände aus den Taschen (z. B. Feuerzeuge und Streichhölzer).
19. **WARNUNG:** Halten Sie das Gerät niemals vor dem Ende des Trockenprogramms an, es sei denn, alle Wäschestücke werden schnell herausgenommen und ausgebreitet, so dass sich die Wärme verteilen kann.
20. Die Abluft darf nicht in einen Kamin zur Ableitung von Rauch aus Geräten geführt werden, die Gas oder andere Brennstoffe verwenden.
21. Das Gerät darf nicht hinter einer abschließbaren Tür, einer Schiebetür oder einer Tür mit Scharnieren auf der vom Trockner abgewandten Seite aufgestellt werden, sodass die Tür des Trockners nicht mehr vollständig geöffnet werden kann.





22. WARNUNG: Das Gerät darf nicht mit einem externen Schalter, wie z. B. einem Timer, ausgestattet oder an einen Stromkreis angeschlossen werden, der vom Versorgungsunternehmen regelmäßig ein- bzw. ausgeschaltet wird.

Nur Wärmepumpenmodell: Die Anleitung muss außerdem inhaltlich den folgenden Hinweis enthalten:

WARNUNG: Halten Sie die Lüftungsöffnungen im Gehäuse des Geräts insbesondere bei Einbau ungehindert offen.

WARNUNG: Beschädigen Sie nicht das Kältemittelsystem.

Wichtige Warnhinweise für die Installation

WARNUNG

Die Installation dieses Geräts muss von einem qualifizierten Techniker oder einem dazu befugten Dienstleister durchgeführt werden.

- Andernfalls besteht Verletzungsgefahr bzw. die Gefahr von Stromschlägen, Bränden, Explosionen oder Störungen des Geräts.

Verbinden Sie das Netzkabel nur mit einer geeigneten Wandsteckdose und verwenden Sie diese Steckdose nur für dieses Gerät. Verwenden Sie außerdem kein Verlängerungskabel.

- Wenn Sie eine Steckdose gemeinsam mit anderen Geräten benutzen (mit Hilfe einer Steckerleiste oder eines Verlängerungskabels) können Stromschläge oder Brände die Folge sein.
- Stellen Sie sicher, dass Netzspannung, Frequenz und Stromstärke den Angaben in den technischen Daten des Geräts entsprechen. Andernfalls besteht die Gefahr eines Stromschlags oder Brands. Stecken Sie den Netzstecker fest in die Steckdose.

Entfernen Sie mit einem trockenen Tuch regelmäßig alle Fremdkörper wie Staub oder Wasser vom Netzstecker und von den Kontakten.

- Ziehen Sie den Netzstecker heraus, und reinigen Sie ihn mit einem trockenen Tuch.





Sicherheitsinformationen

- Andernfalls besteht die Gefahr eines Stromschlags oder Brands.

Halten Sie alle Verpackungsmaterialien außerhalb der Reichweite von Kindern, denn Verpackungsmaterial kann für Kinder gefährlich sein.

- Wenn ein Kind sich eine Tüte über den Kopf zieht, kann es ersticken.

Dieses Gerät muss ordnungsgemäß geerdet sein.

Erden Sie das Gerät nicht an einem Gasrohr, Wasserrohr aus Kunststoff oder der Telefonleitung.

- Andernfalls besteht die Gefahr von Stromschlägen, Bränden, Explosionen oder Störungen des Geräts.
- Verbinden Sie das Netzkabel niemals mit einer Steckdose, die nicht korrekt geerdet ist, und vergewissern Sie sich, dass die Erdung den örtlichen und nationalen Vorschriften entspricht.

Stellen und bewahren Sie das Gerät niemals so auf, dass es Wettereinflüssen ausgesetzt ist.

Verwenden Sie keine beschädigten Netzstecker bzw. Netzkabel und keine losen Steckdosen.

- Andernfalls besteht die Gefahr eines Stromschlags oder Brands.

Falls der Stecker oder das Netzkabel beschädigt sind, müssen diese vom Hersteller oder vom Kundendienst bzw. von einer qualifizierten Fachkraft ausgewechselt werden, um Gefahren zu vermeiden.

Dieses Gerät muss so aufgestellt werden, dass der Netzstecker auch nach der Installation zugänglich ist.

Ziehen Sie nicht am Netzkabel, und knicken Sie es nicht zu stark.

Verdrehen bzw. verknoten Sie das Netzkabel nicht.

Verlegen Sie das Netzkabel nicht über scharfe Metallkanten, stellen Sie keine schweren Gegenstände darauf, verlegen Sie das Netzkabel nicht zwischen Objekten, und schieben Sie das Netzkabel nicht in den Raum hinter dem Gerät.

- Andernfalls besteht die Gefahr eines Stromschlags oder Brands.

Ziehen Sie nicht am Netzkabel, wenn Sie den Stecker aus der Steckdose ziehen.

- Fassen Sie beim Herausziehen den Stecker selbst an.





- Andernfalls besteht die Gefahr eines Stromschlags oder Brands.

Dieses Gerät muss ordnungsgemäß geerdet sein. Verbinden Sie das Netzkabel niemals mit einer Steckdose, die nicht korrekt geerdet ist, und vergewissern Sie sich, dass die Erdung den örtlichen und nationalen Vorschriften entspricht. Beachten Sie zum Erden des Geräts die Installationshinweise.

Stellen Sie Ihr Gerät auf einem festen und ebenen Untergrund auf.

- Andernfalls besteht die Gefahr von starken Schwingungen, Geräusentwicklung und Störungen des Geräts.

Da die Inhaltsstoffe von Haarsprays zur Beeinträchtigung der wasserbindenden Eigenschaften des Wärmetauschers führen können, ist Kondenswasserbildung an den äußeren Flächen des Geräts möglich, wenn ein Kühlvorgang läuft. Stellen Sie das Gerät deshalb nicht in Kosmetiksalons o. ä. auf.

Stellen Sie das Gerät so auf, dass der Netzstecker, der Wasserzulauf und die Abflussrohre zugänglich sind.

Wichtige Warnhinweise für die Verwendung

WARNUNG

Erlauben Sie Kindern oder Haustieren nicht, in oder auf dem Gerät zu spielen. Entfernen Sie vor der Entsorgung des Geräts außerdem den Türverschlusshebel.

- Andernfalls besteht die Gefahr, dass Kinder hinfallen und sich verletzen.
- Wenn Kinder im Produkt eingeschlossen werden, besteht Erstickungsgefahr.

Versuchen Sie nicht, in das Innere des Geräts hinein zu greifen, während sich die Trommel dreht.

Setzen Sie sich nicht auf das Gerät, und lehnen Sie sich nicht gegen die Gerätetür.

- Dadurch kann das Gerät umkippen und Verletzungen verursachen.

Trocknen Sie die Wäsche nur, nachdem sie in einer geeigneten Waschmaschine geschleudert wurde.

Trocknen Sie im Wäschetrockner keine ungewaschene Wäsche.

Trinken Sie nicht das kondensierte Wasser.



Sicherheitsinformationen

Halten Sie das Gerät niemals vor dem Ende des Trockenprogramms an, es sei denn, alle Wäschestücke werden schnell herausgenommen und ausgebreitet, so dass sich die Wärme verteilen kann.

Trocknen Sie keine Wäsche, die durch entflammbare Materialien wie Benzin, Kerosin, Waschbenzin, Verdünner, Alkohol usw. verunreinigt ist.

- Andernfalls besteht die Gefahr eines Stromschlags, eines Brands oder einer Explosion.

Lassen Sie nicht zu, dass Haustiere mit dem Trockner spielen oder Bauteile abkauen.

- Andernfalls besteht die Gefahr von Stromschlägen oder Verletzungen.

Wenn Sie das Gerät entsorgen, entfernen Sie vorher die Gerätetür und das Netzkabel.

- Andernfalls besteht die Gefahr von Verletzungen oder von Beschädigungen des Netzkabels.

Berühren Sie den Netzstecker nicht mit nassen Händen.

- Andernfalls besteht die Gefahr von Stromschlägen.

Im Fall eines Gaslecks (z. B. durch Stadtgas, Propangas, Erdgas usw.) lüften Sie den Raum sofort, ohne das Gerät oder den Netzstecker zu berühren.

- Verwenden Sie in einem solchen Fall keinen Lüfter.
- Jeder Funke kann zu einer Explosion oder zu einem Brand führen.

Führen Sie an diesem Gerät keine Reparaturen aus, tauschen Sie keine Teile und nehmen Sie keine Servicearbeiten vor, es sei denn, dies wird in den Anweisungen für Reparaturen durch den Benutzer explizit empfohlen. Sie müssen außerdem ausreichend qualifiziert sein, um dieses Gerät warten zu dürfen.

Versuchen Sie nicht selbst, das Gerät zu reparieren, auseinander zu nehmen oder zu verändern.

- Verwenden Sie ausschließlich Normsicherungen (KEINESFALLS Überbrückungen aus Kupfer, Stahldraht usw.).
- Wenn das Gerät repariert oder neu installiert werden muss, wenden Sie sich an Ihr nächstgelegenes Kundendienstzentrum.
- Andernfalls besteht Verletzungs- oder Brandgefahr bzw. die Gefahr von Stromschlägen oder Störungen des Geräts.



Das von Ihnen erworbene Gerät ist nur zum Gebrauch im Haushalt bestimmt. Die Verwendung zu kommerziellen Zwecken stellt eine missbräuchliche Nutzung des Geräts dar. In diesem Fall fällt das Gerät nicht unter die Standardgarantie von Samsung, und Samsung kann nicht für Fehlfunktionen oder Schäden aufgrund dieser missbräuchlichen Verwendung verantwortlich gemacht werden.

Wenn das Gerät ungewöhnliche Geräusche, Brandgeruch oder Rauch entwickelt, trennen Sie sofort die Stromversorgung und wenden Sie sich an Ihr nächstgelegenes Kundendienstzentrum.

- Andernfalls besteht die Gefahr eines Stromschlags oder Brands.

Erlauben Sie Kindern (oder Haustieren) nicht, in oder auf dem Gerät zu spielen. Die Gerätetür kann von innen nicht leicht geöffnet werden, und Kinder können ernsthaft verletzt werden, wenn sie im Innern eingeschlossen sind.

Vorsichtshinweise für die Verwendung

VORSICHT

Stellen oder legen Sie weder sich selbst noch irgendwelche Gegenstände (Wäsche, brennende Kerzen, angezündete Zigaretten, Geschirr, Chemikalien, Metall usw.) auf das Gerät.

- Andernfalls besteht Verletzungs- oder Brandgefahr bzw. die Gefahr von Stromschlägen oder Störungen des Geräts.

Berühren Sie beim oder kurz nach dem Trocknen nicht das Glas der Gerätetür oder die Innenseiten der Trommel, da diese heiß sind.

- Andernfalls besteht Verbrennungsgefahr.

Das Türscheibe wird beim Waschen und Trocknen heiß. Berühren Sie die Türscheibe daher nicht.

Achten Sie auch darauf, dass keine Kinder bei der Waschmaschine spielen oder die Türscheibe berühren.

- Andernfalls besteht Verbrennungsgefahr.

Drücken Sie die Tasten nicht mit Hilfe scharfer Gegenstände wie Stiften, Messern, Fingernägeln usw.



Sicherheitsinformationen

- Andernfalls besteht die Gefahr von Stromschlägen oder Verletzungen.

Trocknen Sie keine Wäschestücke mit Formelementen aus Gummi (Latex) oder anderen Gummitexturen.

- Beim Erhitzen von Formelementen aus Gummi besteht Brandgefahr.

Trocknen Sie keine Wäsche, die mit Pflanzen- oder Bratenöl verunreinigt ist, da ein großer Teil des Öls beim Waschen der Wäsche nicht entfernt wird. Führen Sie außerdem das Kühlprogramm aus, damit die Wäsche nicht mehr heiß ist.

- Die Oxidationswärme des Öls kann einen Brand auslösen.

Stellen Sie vor Verwendung des Geräts sicher, dass die Taschen aller zu behandelnden Kleidungsstücke leer sind.

- Harte bzw. spitze Gegenstände wie Münzen, Sicherheitsnadeln, Nägel, Schrauben oder Steine können schwere Schäden an Ihrem Gerät verursachen.

Trocknen Sie keine Kleidung mit großen Schnallen, Knöpfen oder anderen schweren Metallapplikationen (wie z. B. Reißverschlüsse, Haken und Ösen sowie Knopfleisten).

Trocknen Sie Stoffgürtel, Schürzenbänder, Bügel-BHs usw. bei Bedarf in einem Wäschenetz, um zu verhindern, dass sich während des Trockenvorgangs die Nähte lösen und/oder die Wäschestücke beschädigt werden.

Trocknertücher sind mit diesem Modell kompatibel und werden für eine bessere Trocknungsleistung empfohlen.

Ein weiterer Vorteil von Trocknertüchern besteht darin, dass sie die statische Aufladung verringern, die im Laufe des Trocknungsprogramms entsteht. Durch die statische Aufladung können Wäschestücke und unter Umständen auch das Gerät beschädigt werden.

Verwenden Sie den Trockner nicht in der Nähe gefährlicher Stäube (wie Kohlenstaub, Getreidestaub usw.).

- Andernfalls besteht die Gefahr eines Stromschlags, eines Brands oder einer Explosion.

Legen Sie niemals brennbare Materialien in die Nähe des Geräts.

- Andernfalls besteht die Gefahr der Beschädigung von Bauteilen, von Giftgasen, die aus dem Gerät austreten, eines Stromschlags, eines Brands oder einer Explosion.
- Das Gerät sollte nicht hinter abschließbaren Türen aufgestellt werden.





Berühren Sie beim oder kurz nach dem Trocknen nicht Rückseite des Gerätes.

- Das Gerät ist noch heiß und Sie könnten sich verbrennen.

Enthält fluoridierte Treibhausgase.

Hermetisch abgeschlossene Ausrüstung.

Sorgen Sie dafür, dass keine Gase in die Atmosphäre entweichen.

Kältemittel (Typ): R-134a (Treibhauspotenzial [GWP] = 1430)

Kältemittel (Einfüllmenge)

- DV**TA2**** : 0,43kg, 0,615tCO₂e
- DV**TA0**** : 0,37kg, 0,529tCO₂e

Wichtige Warnhinweise für die Reinigung

WARNUNG

Sprühen Sie zum Reinigen kein Wasser direkt auf das Gerät.

Verwenden Sie niemals Waschbenzin, Verdüner oder Alkohol, um das Gerät zu reinigen.

- Andernfalls können Verfärbungen, Verformungen, Schäden, Stromschläge oder Brände die Folge sein.

Ziehen Sie den Netzstecker aus der Steckdose, bevor Sie das Gerät reinigen oder Wartungsarbeiten durchführen.

- Andernfalls besteht die Gefahr eines Stromschlags oder Brands.

Reinigen Sie den Filtereinsatz bevor und nachdem Sie den Trockner verwenden bzw. verwendet haben.

Lassen Sie das Innere des Geräts regelmäßig durch einen zugelassenen Servicetechniker reinigen.

Reinigen Sie den Wärmetauscher einmal im Monat mit einer weichen Bürste oder einem Staubsauger. Berühren Sie den Wärmetauscher nicht mit der Hand. Andernfalls besteht Verletzungsgefahr.

Das Innere des Trockners sollte regelmäßig durch qualifizierte Servicemitarbeiter gereinigt werden.



Sicherheitsinformationen

Hinweise zur WEEE-Kennzeichnung

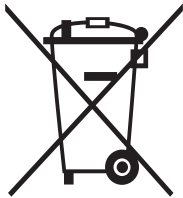

Korrekte Entsorgung von Altgeräten

Das Symbol der durchgestrichenen Abfalltonne auf Rädern auf einem Elektro- oder Elektronikgerät, der Verpackung, Gebrauchsanweisung oder dem Garantieschein weist darauf hin, dass das Elektro- oder Elektronikgerät nicht im unsortierten Siedlungsabfall (Hausmüll) entsorgt werden darf, sondern einer getrennten Sammlung zugeführt werden muss.

Sie sind verpflichtet, dieses Gerät und Zubehörteile einer vom Hausmüll getrennten Erfassung zuzuführen. Altbatterien und Altakkumulatoren, die nicht vom Altgerät umschlossen sind, sowie Lampen, die zerstörungsfrei aus dem Altgerät entnommen werden können, sind vor der Abgabe an einer Erfassungsstelle zerstörungsfrei vom Altgerät zu trennen.

Vertreiber von Elektro- oder Elektronikgeräten, einschließlich des Lebensmitteleinzel-, Fernabsatz- und Versandhandels, sind ab einer bestimmten Verkaufs-, Lager- bzw. Versandflächengröße gesetzlich grundsätzlich zur unentgeltlichen Rücknahme von Altgeräten verpflichtet, wenn Sie bei dem Vertreiber ein neues Gerät kaufen oder es sich um ein kleines Altgerät handelt, das bestimmte Maße nicht überschreitet. Nähere Informationen und Einzelheiten zu diesen Rücknahmemöglichkeiten und -pflichten erhalten Sie von dem jeweiligen Vertreiber.

Endnutzer einschließlich privater Nutzer wenden sich an ihren öffentlich-rechtlichen Entsorgungsträger, um in Erfahrung zu bringen, wo sie das Altgerät für eine umweltfreundliche Entsorgung zurückgeben können. Gewerblichen Endnutzern stehen zusätzliche herstellerspezifische Möglichkeiten zur Rückgabe zur Verfügung, die sie direkt beim Hersteller erfragen können.

Bitte löschen Sie vor Abgabe an einer Erfassungsstelle selbstständig alle personenbezogenen Daten auf Ihrem Gerät.

Weitere Informationen zum Umweltengagement von Samsung und zu den aufsichtsrechtlichen Bestimmungen wie z. B. REACH, WEEE für Produkte oder Batterien, finden Sie auf der Seite unter www.samsung.com, auf der wir uns mit Nachhaltigkeitsfragen beschäftigen.

Aufstellen des Geräts

Lieferumfang

Entfernen Sie vorsichtig die Verpackung des Geräts. Halten Sie das gesamte Verpackungsmaterial von Kindern fern. Aussehen und Position der nachfolgend abgebildeten Teile können je nach Trocknermodell variieren. Vergewissern Sie sich vor der Aufstellung und Installation des Geräts, dass alle aufgeführten Teile im Lieferumfang enthalten sind. Wenn der Wäschetrockner selbst und/oder seine Teile beschädigt sind oder fehlen, kontaktieren Sie das nächstgelegene Samsung-Kundendienstzentrum.

Der Trockner auf einen Blick

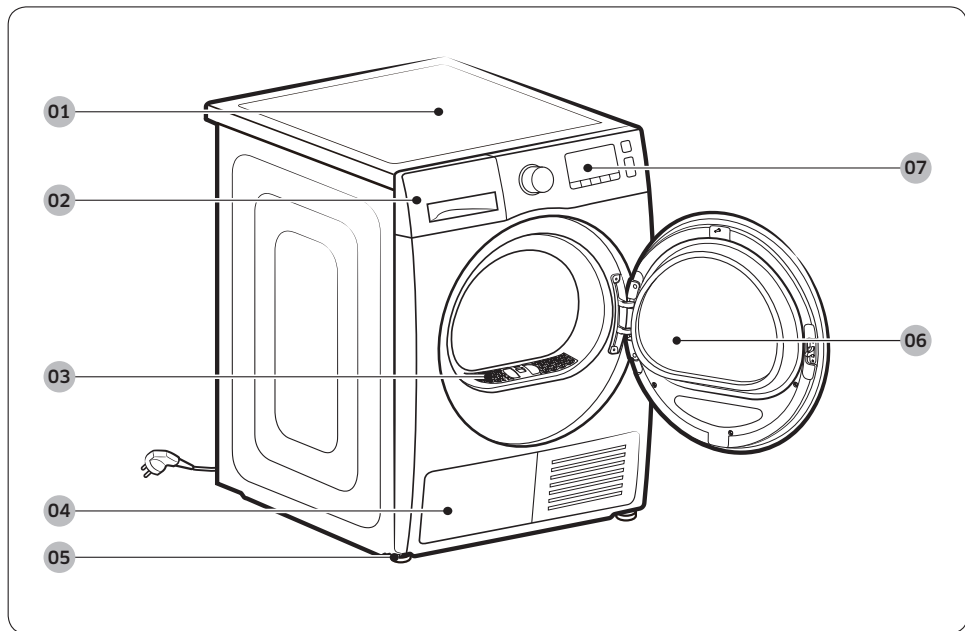

01 Obere Abdeckung

02 Wasserbehälter

03 Flusensieb

04 Wärmetauscher

05 Nivellierfüße

06 Gerätetür

07 Bedienfeld

Aufstellen des Geräts

Zubehör (im Lieferumfang enthalten)

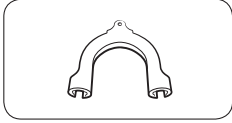

Schlauchführung

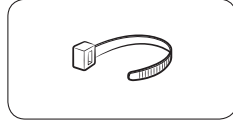

Kabelbinder

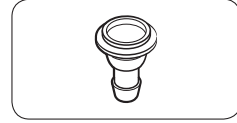

Schlauchanschluss

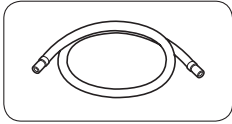

Langer
Abwasserschlauch (2m)

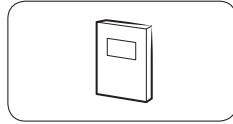

Benutzerhandbuch

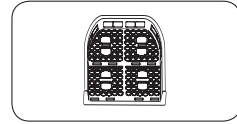

Fachtröcknung (nur
bestimmte Modelle)

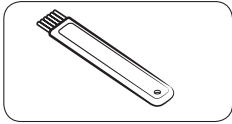

Reinigungsbürste

Zubehör (nicht im Lieferumfang enthalten)

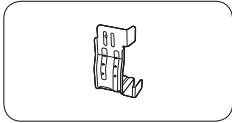

Klammer für
Stapelbausatz
(SK-DH, SK-DA, SKK-DF)

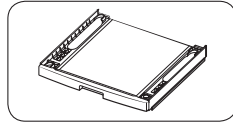

Stapelbausatz
(SKK-DD, SKK-DDX)

HINWEIS

- Mit Hilfe des Stapelbausatzes können Sie den Wäschetrockner auf einer Waschmaschine montieren. Beachten Sie, dass der Stapelbausatz ausschließlich für Waschmaschinen und Wäschetrockner von Samsung geeignet ist. Die Klammer (SK-DH, SK-DA, SKK-DF) und der Stapelbausatz (SKK-DD, SKK-DDX) können beim Samsung-Kundendienstzentrum oder einem Fachhändler in Ihrer Nähe erworben werden. Die Ausführung des Stapelbausatzes hängt vom jeweiligen Modell ab.
- Anweisungen zum Stapeln des Trockners finden Sie in der Installationsanleitung, die dem Stapelbausatz beiliegt.
- Informationen über die Verfügbarkeit des Stapelbausatzes für spezifische Modelle finden Sie in der Installationsanleitung, die dem Stapelbausatz beiliegt.

Aufstellen des Geräts

Anforderungen an Aufstellung und Installation

HINWEIS

Dieses Gerät darf nur von sachkundigem Fachpersonal installiert werden. Wenn aufgrund unsachgemäßer oder fehlerhafter Installation, die auf ein Verschulden des Eigentümers zurückzuführen ist, eine Inanspruchnahme des Kundendienstes notwendig ist, erlischt möglicherweise die Garantie. Bewahren Sie diese Bedienungsanleitung zur späteren Verwendung auf.

WARNUNG

- Verbinden Sie das Netzkabel des Geräts erst nach Abschluss der Installation mit der Steckdose.
- Lassen Sie sich von mindestens zwei Personen helfen, wenn Sie den Wäschetrockner bewegen müssen.
- Erlauben Sie nicht, dass Kinder (oder Haustiere) in oder auf dem Gerät oder in dessen Nähe spielen. Kinder müssen jederzeit sorgfältig beaufsichtigt werden.
- Halten Sie das gesamte Verpackungsmaterial von Kindern fern.
- Tauschen Sie beschädigte Netzstecker oder Netzkabel niemals selbst aus. Wenden Sie sich für den Austausch beschädigter Netzstecker oder Netzkabel an Samsung oder eine qualifizierte Fachkraft.
- Versuchen Sie nicht selbst, den Wäschetrockner zu reparieren, auseinander zu nehmen oder zu verändern. Wenden Sie sich für Reparaturarbeiten an das nächstgelegene Samsung-Kundendienstzentrum.
- Entfernen Sie vor der Entsorgung von Altgeräten die Gerätetür und alle Abdeckungen, damit Kinder nicht darin eingeschlossen werden und ersticken.
- Wenn der Wäschetrockner ungewöhnliche Geräusche, Brandgeruch oder Rauch entwickelt, trennen Sie sofort die Stromversorgung und wenden Sie sich an Ihr nächstgelegenes Samsung-Kundendienstzentrum.
- Ziehen Sie nicht den Netzstecker aus der Steckdose, während der Wäschetrockner in Betrieb ist.
- Legen Sie niemals brennbare Materialien oder Gegenstände in die Nähe des Geräts.



Anforderungen an den Aufstellort

Stellen Sie das Gerät auf einem ebenen und stabilen Untergrund auf, der Vibrationen standhält. Wählen Sie einen Aufstellort, an dem eine geerdete, 3-polige Steckdose verfügbar und leicht zugänglich ist.

WARNUNG

- Verwenden Sie den Wäschetrockner nur in geschlossenen Räumen.
- Stellen Sie den Wäschetrockner nicht an Orten auf, an denen er Witterungseinflüssen ausgesetzt ist.
- Stellen Sie den Wäschetrockner nicht an Orten auf, an denen Temperaturen unter 5 °C oder über 35 °C herrschen können.
- Stellen Sie den Wäschetrockner nicht an Orten auf, an denen Gas austreten könnte.
- Achten Sie darauf, dass der Lufteinlass am Kühlergrill auf der Vorderseite des Wäschetrockners nicht blockiert ist.

Aufstellung in einer Nische oder einem Wandschrank

Bei einer Aufstellung des Wäschetrockners in einer Nische oder in einem Wandschrank sind die folgenden Mindestabstände einzuhalten:

Seiten	Oberseite	Vorderseite	Rückseite
25 mm	25 mm	490 mm	51 mm

Wenn der Trockner in Kombination mit einer Waschmaschine aufgestellt wird, muss die Nische bzw. der Wandschrank an der Vorderseite über eine Öffnung von mindestens 490 mm verfügen, sodass eine ausreichende Luftzirkulation gewährleistet ist.

Anforderungen an Stromversorgung und Erdung

- Der Wäschetrockner muss an eine Stromversorgung mit 220–240 V / mit 50 Hz angeschlossen werden.



Aufstellen des Geräts

- Der Wäschetrockner muss ordnungsgemäß geerdet werden. Sollte das Gerät eine Störung oder eine Fehlfunktion aufweisen, wird durch das Erden das Risiko eines elektrischen Schlags reduziert, indem dem elektrischen Strom der Weg des geringsten Widerstands geboten wird. Der Wäschetrockner verfügt über einen dreipoligen Netzstecker mit Schutzkontakt. Der Stecker muss an eine geeignete Steckdose angeschlossen werden, die in Übereinstimmung mit den lokalen Richtlinien und Vorschriften ordnungsgemäß montiert und geerdet ist.
- Wenn Sie Fragen bezüglich der Anforderungen an die Stromversorgung oder die Erdung haben, wenden Sie sich entweder an Samsung oder einen qualifizierten Elektriker.

WARNUNG

- Schließen Sie das Gerät an eine geerdete 3-polige Steckdose an.
- Verwenden Sie niemals beschädigte Netzstecker bzw. Netzkabel oder lose Steckdosen.
- Verwenden Sie keine Adapter oder Verlängerungskabel.
- Eine unsachgemäße Erdung kann zu einem Stromschlag führen. Wenn Sie sich unsicher sind, ob Ihr Wäschetrockner ordnungsgemäß geerdet ist, kontaktieren Sie einen qualifizierten Elektriker.
- Modifizieren Sie den Netzstecker, das Netzkabel oder die Steckdose niemals in irgendeiner Weise.
- Schließen Sie das Erdungskabel nicht an Wasserleitungen aus Kunststoff, Gasleitungen oder Heißwasserleitungen an.

Nivellierung

Ehe Sie den Trockner installieren, müssen Sie sicherstellen, dass Sie **Anforderungen an Aufstellung und Installation** auf Seite 20 gelesen haben. Bitte beachten Sie, dass die folgenden Anweisungen sich auf eine Installation ohne Abwasserschlauch beziehen. Die Anweisungen für eine Installation mit Abwasserschlauch finden Sie im nächsten Abschnitt „**Abwasserschlauch (sofern erforderlich)**“ dieses Benutzerhandbuchs. Für mehr Benutzerkomfort wird empfohlen, den Wäschetrockner in der Nähe der Waschmaschine aufzustellen.

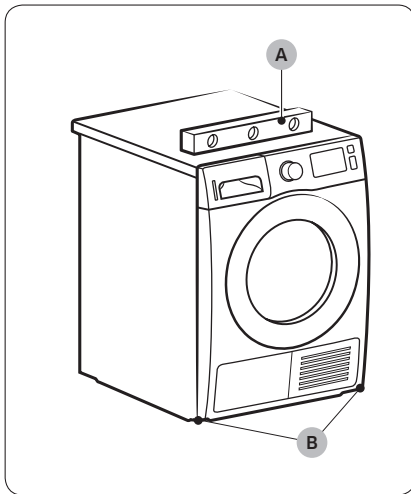

1. Schieben Sie den Wäschetrockner vorsichtig an den dafür vorgesehenen Aufstellort.
2. Kontrollieren Sie mit einer Wasserwaage (A), ob das Gerät auf beiden Achsen (rechts-links, vorne-hinten) waagrecht steht.
3. Richten Sie den Wäschetrockner ggf. mit Hilfe der Nivellierfüße (B) waagrecht aus. Durch Drehen gegen den Uhrzeigersinn werden die Nivellierfüße eingefahren. Wenn Sie die Nivellierfüße im Uhrzeigersinn drehen, werden sie ausgefahren.
4. Nachdem Sie den Wäschetrockner waagrecht ausgerichtet haben, überprüfen Sie ihn auf sicheren Stand.
5. Schließen Sie den Wäschetrockner an die Stromversorgung an.

Aufstellen des Geräts

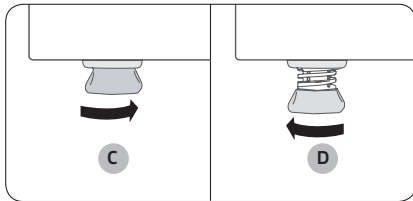

HINWEIS

- Der Trockner kann mit einem oder beiden seiner vorderen und hinteren Beine nivelliert werden.
- Um den Trockner auf dieselbe Höhe wie die Waschmaschine einzustellen, drehen Sie die Nivellierfüße zunächst gegen den Uhrzeigersinn **vollständig hinein** (C), und lösen (D) Sie sie dann durch Drehen im Uhrzeigersinn.
- Drehen Sie die Nivellierfüße nur so weit heraus wie notwendig. Wenn Sie die Nivellierfüße weiter als notwendig herausdrehen, kann dies zu Vibrationen des Wäschetrockners führen.

Abwasserschlauch (sofern erforderlich)

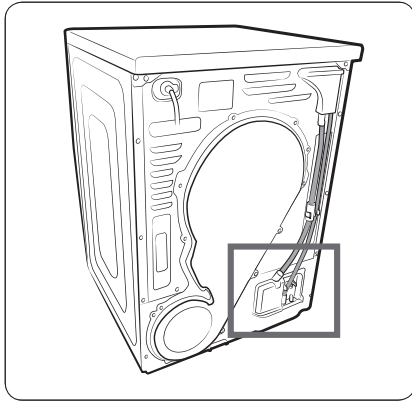

Der Wäschetrockner ist mit einem eingebauten Wasserbehälter ausgestattet. Wenn Sie den Wasserbehälter jedoch nicht verwenden möchten, können Sie stattdessen einen Abwasserschlauch verwenden. Der mitgelieferte Zubehörschlauch (langer Abwasserschlauch) dient als Verlängerung für den Abwasserschlauch.

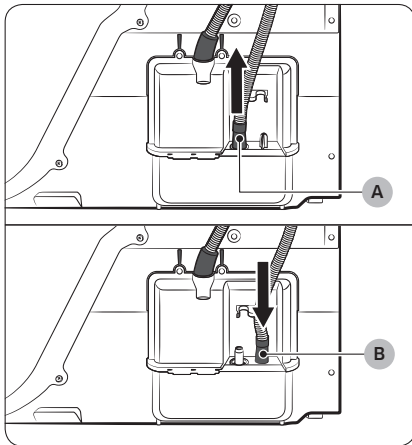

1. Ziehen Sie den Abwasserschlauch von Anschluss (A) ab und verbinden Sie ihn stattdessen mit Anschluss (B).

Aufstellen des Geräts

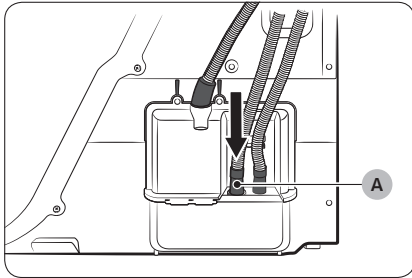

2. Verbinden Sie das eine Ende des Zubehörschlauchs (langer Abwasserschlauch) mit Anschluss (A).
3. Schließen Sie das andere Ende (Abfluss) des Zubehörschlauchs an das Abwassersystem an. Hierfür haben Sie folgende Möglichkeiten:

Über ein Waschbecken:

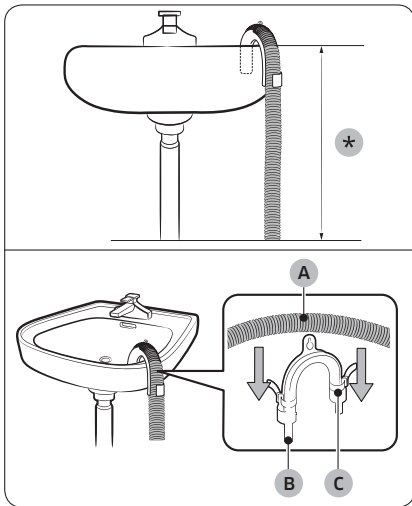

1. Stellen Sie sicher, dass der Auslass des Zubehörschlauchs sich in weniger als 90 cm (*) über dem Boden des Wäschetrockners befindet.
2. Um den Zubehörschlauch an einer Stelle zu biegen, verwenden Sie die mitgelieferte Schlauchführung (B) und befestigen Sie diese Führung mit einem Haken an der Wand oder mit einem Stück Schnur am Wasserhahn. Bringen Sie den Abwasserschlauch (A) und die Schlauchführung (B) an, und befestigen Sie sie mit dem Kabelbinder (C).
3. Sie können das Kondenswasser durch den angeschlossenen Zubehörschlauch (langer Abwasserschlauch) direkt über den Abwasserauslass abfließen lassen.

⚠ VORSICHT

Verwenden Sie für den Abwasserschlauch keine Verlängerung. An der Anschlussstelle kann Wasser austreten. Verwenden Sie einen langen Abwasserschlauch.

Über das Abflussrohr des Waschbeckens:

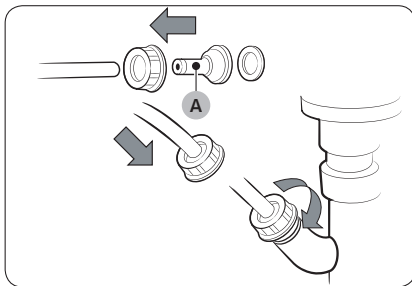

1. Montieren Sie den Schlauchanschluss (A) und befestigen Sie ihn am Ende des Zubehörschlauchs (siehe Abbildung).

VORSICHT

Um Wasserlecks zu verhindern, müssen Sie sicherstellen, dass der Schlauch und das Anschlussstück fest miteinander verbunden sind.

2. Schließen Sie den Schlauchanschluss direkt an das Abflussrohr des Waschbeckens an.



Aufstellen des Geräts

Checkliste für Aufstellung und Installation

- Der Wäschetrockner ist an eine ordnungsgemäß geerdete Steckdose angeschlossen.
- Das gesamte Verpackungsmaterial wurde entfernt und ordnungsgemäß entsorgt.
- Der Wäschetrockner steht waagrecht und sicher auf dem Boden.
- Starten Sie den Wäschetrockner, um sich zu vergewissern, dass er läuft, heizt und abgeschaltet wird.
- Führen Sie 20 Minuten lang das Programm ZEIT TROCKNEN aus, um festzustellen, ob der Informationscode **HC** angezeigt wird. Wenn das der Fall ist, wenden Sie sich an das nächstgelegene Kundendienstzentrum.
- Es wird empfohlen, nach der Installation mindestens 1 Stunde zu warten, ehe Sie den Trockner einsetzen.

Vor der Inbetriebnahme des Geräts

- Achten Sie darauf, dass keine Zubehörteile im Inneren der Trommel vergessen wurden.
- Stecken Sie den Stecker erst unmittelbar vor der Inbetriebnahme des Trockners in die Steckdose.
- Versperren Sie nicht die Luftzufuhröffnung im Kühlergrill auf der Vorderseite des Geräts.
- Stellen Sie keine entflammaren Gegenstände in die Nähe des Geräts, und halten Sie die Umgebung sauber.
- Halten Sie das Gerät waagrecht.
- Entfernen Sie keinesfalls die verstellbaren Nivellierfüße des Geräts. Diese sind notwendig, um den Wäschetrockner waagrecht auszurichten.



Ändern der Anschlagseite für die Gerätetür (nur DV**TA***A*/ DV**TA***T*)

Möglicherweise möchten Sie standortbedingt oder aufgrund persönlicher Ansprüche die Anschlagseite der Gerätetür ändern.

⚠️ WARNUNG

Achten Sie darauf, dass die Anschlagseite durch einen qualifizierten Techniker geändert wird.

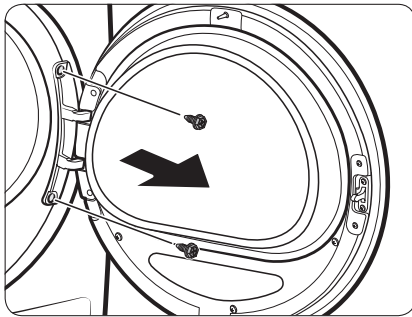

1. Öffnen Sie die Tür und lösen Sie anschließend die beiden Schrauben am Türscharnier. Fassen Sie die Tür mit beiden Händen und heben Sie sie leicht an, um sie abzunehmen.

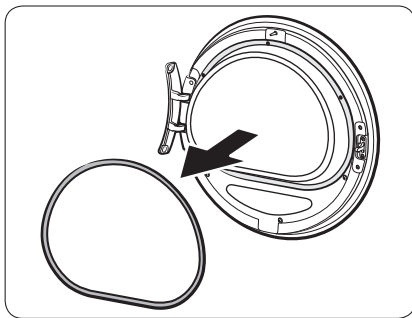

2. Verwenden Sie einen dünnen Gegenstand, um die Türdichtung zu entfernen.

Aufstellen des Geräts

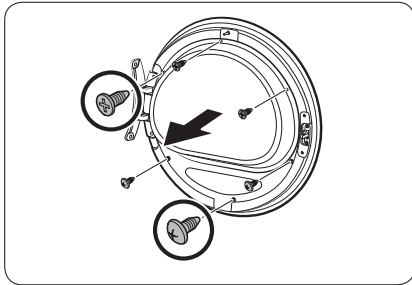

3. Entfernen Sie die oberen drei Schrauben an der Innenseite der Tür und die unteren drei Schrauben an der Glashalterung und nehmen Sie die Glashalterung ab.

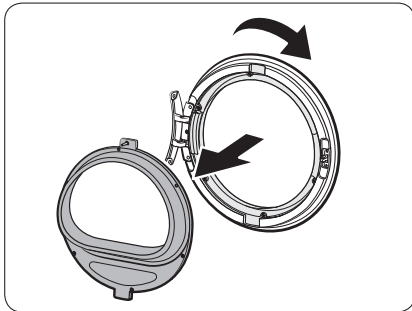

4. Wenn Sie fertig sind, drehen Sie die Türabdeckung um 180 Grad.

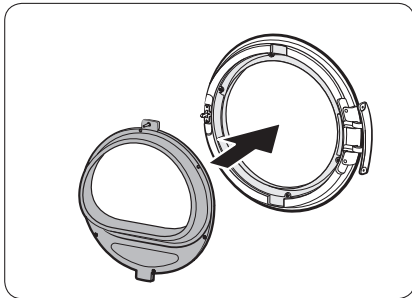

5. Setzen Sie die Glashalterung in die neu ausgerichtete Türabdeckung ein. Achten Sie darauf, dass sich das Türscharnier in der gleichen Position befindet wie in der Abbildung.

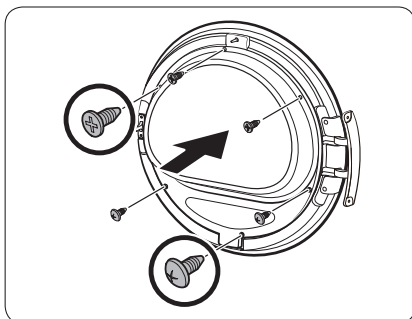

6. Ziehen Sie die oberen drei Schrauben an der Innenseite der Tür und die unteren drei Schrauben an der Glashalterung fest.

HINWEIS

Maße und Form der Schrauben sind unterschiedlich. Achten Sie darauf, dass Sie die richtige Schraube festziehen.

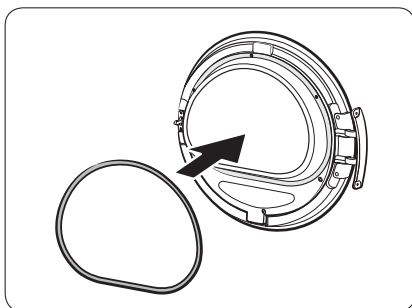

7. Setzen Sie die Türdichtung in der richtigen Orientierung ein.

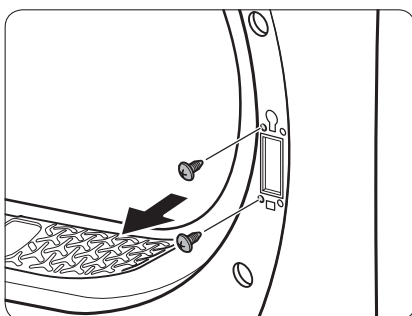

8. Entfernen Sie die 2 Schrauben, die nach dem Abnehmen des Türscharniers verblieben sind.

Aufstellen des Geräts

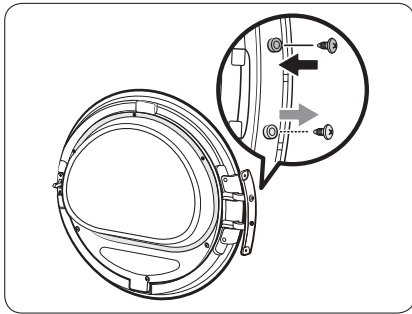
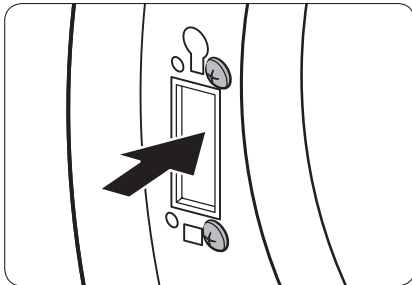
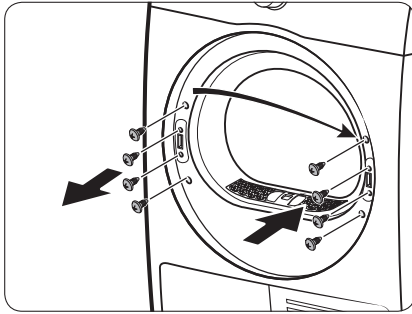

9. Lösen Sie die 4 Schrauben an der Befestigungsplatte. Entfernen Sie die Befestigungsplatte und setzen Sie sie auf der gegenüberliegenden Seite wieder ein.

10. Ziehen Sie am gegenüberliegenden Scharnierband die 2 Schrauben fest, die Sie oben in Schritt 8 entfernt haben. Beachten Sie, dass Sie sie an der rechten Seite des Scharnierbands (oben rechts und unten rechts) festziehen müssen.

11. Entfernen Sie die unteren Schrauben des Türscharniers und bringen Sie sie an der oberen Seite des Türscharniers an. Ziehen Sie nun die Schrauben fest.

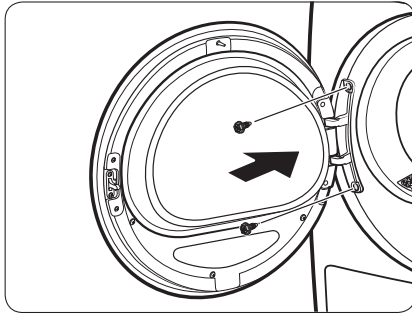

12. Setzen Sie das Türscharnier auf der gegenüberliegenden Seite ein und ziehen Sie die 2 Schrauben fest, um die Tür am Wäschetrockner zu befestigen.

HINWEIS

Wenn Sie die ursprüngliche Anschlagrichtung der Tür wiederherstellen möchten, wiederholen Sie die genannten Schritte. Bitte beachten Sie, dass dabei die Gerätetür, Scharniere und sonstigen Teile entgegengesetzt angeordnet und ausgerichtet wären als in den obigen Schritten beschrieben.

Bedienung

Bedienfeld

DV9*TA*****/DV8*TA*****

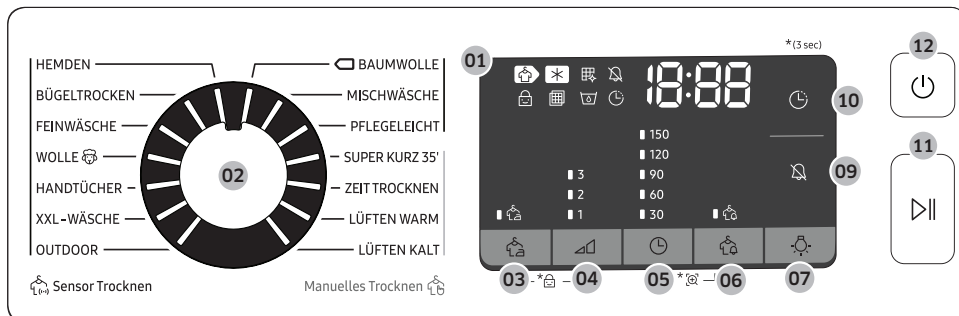

DV7*TA*****

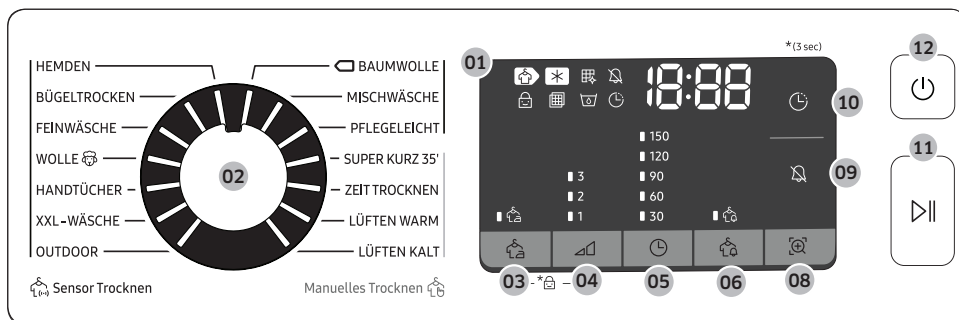













01 Grafische Digitalanzeige	Hier werden alle Informationen zum Programm, einschließlich Programmdauer, Informationscodes und Trocknerstatus angezeigt. Einzelheiten zu den Betriebszuständen entnehmen Sie bitte der folgenden Tabelle.			
		Trocknen		Kühlen
		Alarm für Reinigung des Wärmetauschers		Ton ein/aus
		Kindersicherung		Alarm für Filteranzeige
		Wasserbehälter voll		Programm-Ende
		Knitterschutz		Signal Mischbeladung
		Smart Check		
02 Programmwahlschalter	Durch Drehen an diesem Schalter wählen Sie das gewünschte Programm aus. Die verfügbaren Programme finden Sie unter Programmübersicht auf Seite 38 .			
03 Knitterschutz	Hiermit wird die Wäsche nach dem Ende des Trockenvorgangs ca. 3 Stunden lang intervallgesteuert in kalter Luft bewegt, um die Entstehung von Knittern in der Wäsche zu reduzieren. Im Display wird ein großer Kreis angezeigt und die Trommel dreht sich mit Unterbrechungen. Drücken Sie zum Aktivieren dieser Funktion die Taste Knitterschutz. Die entsprechende Anzeige leuchtet auf.			



Bedienung



04  Trockengrad	<p>Drücken Sie auf diese Taste, um den Trocknungsgrad in den Programmen HEMDEN, BAUMWOLLE, MISCHWÄSCHE und PFLEGELEICHT auszuwählen. Der Trocknungsgrad kann in drei Stufen (1-3) eingestellt werden. Trocknungsgrad 1 dient zum teilweisen Trocknen von Sachen, die zum Trocknen flach hingelegt oder aufgehängt werden. Stufe 3 ist die stärkste und wird verwendet, um größere oder sperrige Teile zu trocknen.</p>
05  Dauer	<p>Mit dieser Taste können Sie die Programmdauer für die Programme ZEIT TROCKNEN, LÜFTEN WARM und LÜFTEN KALT einstellen.</p> <p>Die folgenden Zeiten (Einheit:Minute) stehen zur Auswahl: 30, 60, 90, 120 und 150.</p> <ul style="list-style-type: none"> • 120 Minuten und 150 Minuten sind in den Programmen LÜFTEN WARM und LÜFTEN KALT nicht verfügbar. • Die genaue Trocknungszeit unterscheidet sich in Abhängigkeit von der Feuchtigkeit der Last.
06  Signal Mischbeladung	<p>Dieser Alarm tritt nur in den Programmen HEMDEN, BAUMWOLLE, MISCHWÄSCHE und PFLEGELEICHT auf. Beim Trocknen von Mischwäsche blinkt die Anzeige Signal Mischbeladung () , sobald die Wäsche einen durchschnittlichen Trockengrad von 80 % erreicht hat. Auf diese Weise können Sie Teile aus dem Trockner nehmen, die nicht ganz getrocknet werden sollen oder die schnell trocknen, während Sie die anderen Sachen weiter trocknen lassen.</p>
07  Licht (DV9*TA*****/DV8*TA*****)	<p>Hiermit schalten Sie die Innenbeleuchtung ein bzw. aus. Die Lampe bleibt nach dem Einschalten 2 Minuten lang an und wird dann automatisch abgeschaltet.</p>

08  Smart Check (DV7*TA*****)	Wenn der Wäschetrockner ein Problem feststellt, können Sie mit Hilfe von Smart Check den Zustand des Geräts über Ihr Smartphone kontrollieren.
09  Ton Ein-/ Ausschalten	Drücken Sie diese Taste, um den Alarm ein- oder auszuschalten. Die Einstellung für die Signaltöne bleibt erhalten, wenn Sie den Trockner aus- und wieder einschalten.
10  Programm- Ende	Sie können die Zeit für das Ende eines Programms in Schritten von einer Stunde bis maximal 24 Stunden einstellen.
11  Start/Pause (Drücken zum Starten)	Hiermit starten Sie ein Programm bzw. halten es an. Wenn Sie die Taste im laufenden Betrieb des Wäschetrockners einmal drücken, wird das Gerät angehalten. Drücken Sie die Taste erneut, um den Betrieb fortzusetzen.
12  Ein/Aus	Durch Drücken dieser Taste wird der Wäschetrockner ein- bzw. ausgeschaltet. Wenn der Wäschetrockner eingeschaltet ist und innerhalb von 10 Minuten keine Benutzereingabe erfolgt, wird das Gerät automatisch ausgeschaltet.



Bedienung

Programmübersicht

Sensor Trocknen

Programm	Beschreibung	Max. Füllmenge (in kg)
HEMDEN	Hiermit können Sie ein Wäschestück, z. B. ein Hemd, schnell trocknen.	2
BÜGELTROCKEN	Bei diesem Programm lässt das Trockenprogramm die Wäsche in feuchtem Zustand zurück, um das Bügeln zu erleichtern.	4
FEINWÄSCHE	Für Wäsche wie beispielsweise Dessous, die schonend behandelt werden muss.	2
WOLLE 	Dieses Programm ist ausschließlich für maschinen- und trocknergeeignete Wollprodukte bestimmt. Die beste Trocknung erreichen Sie, indem Sie die Wäsche vor dem Trocknen auf Links drehen.	1
HANDTÜCHER	Verwenden Sie dieses Programm zum Trocknen von Lasten wie z. B. Badetüchern.	4
XXL-WÄSCHE	Für große Wäschestücke wie Decken, Bettlaken, Bettdecken und Plaids.	2
OUTDOOR	Dieses Programm eignet sich für Ski- und Wanderkleidung sowie für Gewebearten wie Elasthan, Stretch und Mikrofaser. Wir empfehlen, dieses Trockenprogramm zu verwenden, nachdem Sie die Wäsche mit dem Programm OUTDOOR Ihrer Waschmaschine gewaschen haben.	2
 BAUMWOLLE	Dieses Programm eignet sich für Baumwolle, Bettwäsche, Tischdecken, Unterwäsche, Handtücher und Hemden.	MAX
MISCHWÄSCHE	Dieses Programm ist für Mischlasten aus Baumwolle und Synthetikfasern geeignet.	MAX
PFLEGELEICHT	Dieses Programm ist für leicht verschmutzte Blusen und Hemden aus Polyester (Diolen, Trevira), Polyamid (Perlon, Nylon) oder ähnlichen Mischgeweben geeignet.	4

Manuelles Trocknen



Programm	Beschreibung	Max. Füllmenge (in kg)
SUPER KURZ 35´	Zum Trocknen von Wäsche aus leichter Baumwolle, Synthetikfasern oder Sachen, die schnell getrocknet werden sollen. Die Standardtrocknungszeit beträgt 35 Minuten.	1
ZEIT TROCKNEN	<p>Hiermit können Sie eine Zeit einstellen, zu der die Wäsche getrocknet werden soll.</p> <ol style="list-style-type: none"> 1. Drehen Sie den Programmwahlschalter auf ZEIT TROCKNEN. 2. Drücken Sie auf  Dauerr, um eine Trockendauer zwischen 30 und 150 Minuten einzustellen. Durch mehrmaliges Drücken der Taste „Dauerr“ wechselt die Programmdauer innerhalb der angebotenen Optionen in Schritten von 30 Minuten. <p> HINWEIS Die tatsächliche Programmdauer unterscheidet sich je nach Trockenheit der Wäschestücke.</p>	-
LÜFTEN WARM	<p>Für kleine, bereits angetrocknete Wäschestücke. Die Trocknungszeit ist auf 30 Minuten voreingestellt.</p> <p>Ein zeitgesteuertes Programm für alle Gewebeanarten außer Wolle und Seide. Es dient zum Trocknen von Wäsche, die noch leicht feucht ist oder bereits vorgetrocknet wurde. Es ist auch geeignet für die Anschluss-trocknung von dicken Wäschestücken mit mehreren Schichten, die sich nicht leicht trocknen lassen.</p> <p> HINWEIS Dieses Programm ist geeignet zum Trocknen von einzelnen Kleidungsstücken aus Wolle, von Sportschuhen und Stofftieren. Trocknen Sie solche Sachen nur mit Hilfe des Wollkorbs.</p>	-
LÜFTEN KALT	Für alle Arten von Gewebe. Zum Auffrischen oder Lüften von Wäsche, die nicht lange getragen wurde.	-



Bedienung



Programmübersicht

HINWEIS

Die besten Ergebnisse erzielen Sie, wenn Sie die Lastempfehlungen für die verschiedenen Trockenprogramme befolgen.

-  Hohe Last: Füllen Sie die Trommel zu etwa $\frac{3}{4}$. Geben Sie darüber hinaus keine Wäschestücke in die Trommel, denn sie müssen sich frei bewegen können.
-  Mittlere Last: Füllen Sie die Trommel zu etwa $\frac{1}{2}$.
-  Geringe Last: Füllen Sie die Trommel mit 3 bis 5 Stücken und zu maximal $\frac{1}{4}$.









Programm	Empfohlene Wäschestücke	Füllmenge	Trockengrad
HEMDEN	Bügelfreie Hemden und Blusen aus Baumwolle, Leinen, Kunstfasern oder Mischgewebe.	2 	Verfügbar
BÜGELTROCKEN	Bei diesem Programm lässt das Trockenprogramm die Wäsche in feuchtem Zustand zurück, um das Bügeln zu erleichtern.	4 	Nicht verfügbar
FEINWÄSCHE	Seide, Feinwäsche und Dessous.	2 	Nicht verfügbar
WOLLE 	Dieses Programm ist ausschließlich für maschinen- und trocknergeeignete Wollprodukte bestimmt.	1 	Nicht verfügbar
HANDTÜCHER	Verwenden Sie dieses Programm zum Trocknen von Lasten wie z. B. Badetüchern.	4 	Nicht verfügbar
XXL-WÄSCHE	Für große Wäschestücke wie Decken, Bettlaken, Bettdecken und Plaids.	2 	Nicht verfügbar
OUTDOOR	Dieses Programm eignet sich für Ski- und Wanderkleidung sowie für Gewebearten wie Elastan, Stretch und Mikrofaser.	2 	Nicht verfügbar
 BAUMWOLLE	Dieses Programm eignet sich für Baumwolle, Bettwäsche, Tischdecken, Unterwäsche, Handtücher und Hemden.	MAX	Verfügbar
MISCHWÄSCHE	Mischlasten aus Baumwolle und Synthetikfasern	MAX	Verfügbar

Programm	Empfohlene Wäschestücke	Füllmenge	Trockengrad
PFLEGELEICHT	Synthetikstoffe oder Mischgewebe.	4 	Verfügbar
SUPER KURZ 35´	Synthetikstoffe und leichte Baumwolle	1 	Nicht verfügbar
ZEIT TROCKNEN	Alle Arten von Gewebe; Zeitprogramm.	-	Nicht verfügbar
LÜFTEN WARM	Für kleine Wäschestücke und feuchte Kleidung. Alltägliche Kleidungsstücke, die für Wärmetrocknung geeignet sind.	-	Nicht verfügbar
LÜFTEN KALT	Für alle Arten von Gewebe. Zum Auffrischen oder Lüften von Wäsche, die nicht lange getragen wurde.	-	Nicht verfügbar

Bedienung

Erste Schritte

Mit wenigen einfachen Schritten zu sauberer Wäsche

1. Durch Drücken der Taste  Ein/Aus wird der Wäschetrockner eingeschaltet.
2. Füllen Sie den Trockner und schließen Sie die Tür.
3. Drehen Sie den Programmwahlschalter auf das gewünschte Programm.
4. Ändern Sie ggf. die Programmeinstellungen ( Trockengrad und  Dauerr).
5. Wählen Sie die notwendigen Einstellungen und Optionen entsprechend Ihren Wünschen aus. (, ,  Signal Mischbelastung und/oder  Programm-Ende).
6. Drücken und halten Sie  Start/Pause (Drücken zum Starten) gedrückt. Die entsprechenden Anzeigen leuchten auf, und die verbleibende Programmdauer wird im Display angezeigt.

HINWEIS

Die Anzahl der verfügbaren Einstellungen und Optionen unterscheidet sich je nach Programm.

Ändern eines laufenden Programms

1. Drücken Sie die Start/Pause (Drücken zum Starten)-Taste, um das Programm anzuhalten.
2. Wählen Sie ein anderes Programm aus.
3. Halten Sie die Taste Start/Pause (Drücken zum Starten) gedrückt, um ein neues Programm zu starten.

Sortieren und Einfüllen von Wäsche

- Trocknen Sie nur eine Wäscheladung gleichzeitig.
- Mischen Sie nicht schwere mit leichten Kleidungsstücken.
- Um die Trockenleistung beim Trocknen von lediglich ein oder zwei Wäschestücken zu verbessern, geben Sie einfach ein Handtuch mit in die Trommel.
- Entwirren Sie die Wäsche, bevor Sie sie in den Wäschetrockner geben, um beste Trockenergebnisse zu erzielen.
- Durch Überladen des Geräts schränken Sie die Bewegungsmöglichkeiten der Wäsche in der Trommel ein, sodass die Wäsche knittert und ungleichmäßig getrocknet wird.

- Trocknen Sie im Gerät keine Textilien aus Wolle oder Glasfaser, sofern auf dem Pflegeetikett nicht abweichend angegeben.
- Trocknen Sie keine ungewaschene Wäsche im Gerät.
- Trocknen Sie im Gerät keine Wäschestücke, die mit Öl, Alkohol, Benzin usw. verschmutzt sind.

Fachtrocknung (nur bestimmte Modelle)

Stellen Sie entsprechend dem Feuchtigkeitsgrad und dem Gewicht der zu trocknenden Wäsche eine Trocknungsdauer von maximal 150 Minuten ein. Wir empfehlen, für die Fachtrocknung das Programm ZEIT TROCKNEN zu verwenden.

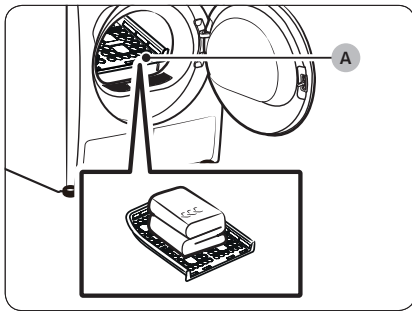
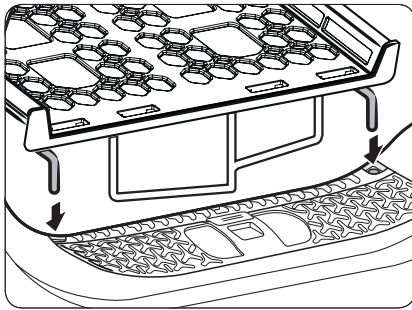

A. Fachtrocknung

1. Setzen Sie das Trocknerfach so in die Trommel ein, dass die Frontlippen des Trocknerfachs in die Öffnungen der Türmembran eingreifen.
2. Verteilen Sie die Wäschestücke so im Trocknerfach, dass die Luft ausreichend zirkulieren kann. Falten Sie Kleidungsstücke zusammen und legen Sie sie flach in das Trocknerfach.
3. Schließen Sie die Gerätetür und drücken Sie auf Ein/Aus. Wählen Sie die ZEIT TROCKNEN und drücken Sie dann auf Dauerr, um die Trocknungszeit zu wählen.
4. Drücken und halten Sie Start/ Pause (Drücken zum Starten) gedrückt.

Bedienung

Trocknungsempfehlungen

Wäschestücke (Max. 1,5 kg)	Beschreibung
Waschbare Pullover (falten und flach in das Trocknerfach legen)	Bei Verwendung der Fachtrocknung müssen Sie die zu trocknenden Kleidungsstücke falten und in das Fach legen, damit sie nicht knittern.
Spielzeuge mit Füllung (Füllung aus Baumwolle oder Polyester)	

VORSICHT

- Wenn Sie Kleidungsstücke mit Schaumgummi-, Kunststoff- oder Gummiteilen bei hoher Temperatur trocknen, kann die Wäsche beschädigt werden und es besteht Brandgefahr.



Hinweise und Empfehlungen zur Verwendung der einzelnen Programme

Befolgen Sie beim Trocknen stets die Hinweise auf dem jeweiligen Pflegeetikett. Wenn kein Pflegeetikett vorhanden ist, schlagen Sie in der nachfolgenden Tabelle nach.

Tagesdecken und Bettdecken	<ul style="list-style-type: none"> • Stellen Sie die Temperatur auf Hoch ein.
Bettwäsche	<ul style="list-style-type: none"> • Die besten Ergebnisse erzielen Sie, wenn Sie immer nur eine Bettwäschegarnitur zur gleichen Zeit trocknen.
Stoffwindeln	<ul style="list-style-type: none"> • Stellen Sie die Temperatur auf Hoch ein.
Wäsche mit Daunenfüllung	<ul style="list-style-type: none"> • Trocknen Sie diese Wäschestücke nicht mit hoher Temperatur. Andernfalls besteht Brandgefahr. Verwenden Sie nur das Programm LÜFTEN KALT.
Schaumgummi (Rutsicherungen, gefüllte Spielzeuge usw.)	<ul style="list-style-type: none"> • Trocknen Sie diese Wäschestücke nicht mit hoher Temperatur. Andernfalls besteht Brandgefahr. Verwenden Sie nur das Programm LÜFTEN KALT.
Kopfkissen	<ul style="list-style-type: none"> • Geben Sie ein Paar trockene Handtücher hinzu, um die Verwirbelung zu unterstützen und die Wäsche aufzuschütteln. • Kapok- oder Schaumstoffkissen KEINESFALLS mit Heißluft trocknen. Verwenden Sie nur das Programm LÜFTEN KALT.
Kunststoff (Duschvorhänge, Gartenmöbelabdeckungen usw.)	<ul style="list-style-type: none"> • Verwenden Sie das Programm LÜFTEN KALT oder ZEIT TROCKNEN.

VORSICHT

Seien Sie vorsichtig, wenn Sie Wäschestücke trocknen, die nicht in der obigen Tabelle aufgeführt sind.





Bedienung

Spezialfunktionen

Programm-Ende

Sie können den Trockner so einstellen, dass das gewählte Programm zu der von Ihnen eingestellten Zeit endet.



1. Wählen Sie ein Programm und die notwendigen Zusatzeinstellungen.
2. Drücken Sie die Taste - oder + +  Programm-Ende mehrmals nacheinander, um eine Zeit zwischen 1 und 24 Stunden in Schritten von jeweils einer Stunde einzustellen.
3. Drücken und halten Sie  Start/Pause (Drücken zum Starten) gedrückt. Die entsprechende Anzeige blinkt und die Zeit bis zur eingestellten Uhrzeit wird heruntergezählt.

HINWEIS

Um die Einstellungen für Programm-Ende zu verwerfen, starten Sie den Trockner mit der  Ein/Aus neu.

Kindersicherung

Durch die Kindersicherung wird verhindert, dass Kinder mit dem Wäschetrockner spielen. Wenn die Kindersicherung aktiviert ist, sind alle Tasten bis auf die  Ein/Aus funktionslos.

Halten Sie zum Aktivieren/Deaktivieren der Kindersicherung gleichzeitig die Tasten  Signal Mischbeladung, Smart Control oder  Knitterschutz und  Trockengrad 3 Sekunden lang gedrückt.



HINWEIS

Wenn die Kindersicherung aktiviert ist, bleibt die Kindersicherung auch dann aktiviert, wenn der Wäschetrockner ausgeschaltet und anschließend wieder eingeschaltet wird.

Smart Check

Wenn der Wäschetrockner ein Problem feststellt, können Sie mit Hilfe von Smart Check den Zustand des Geräts über Ihr Smartphone kontrollieren. Bitte beachten Sie, dass Smart Check nur in Verbindung mit Galaxy-Smartphones und iPhones verfügbar ist.

Ehe Sie Smart Check verwenden können, müssen Sie die App **Samsung Smart Washer/Dryer** herunterladen und die nachfolgend beschriebenen Schritte ausführen.

1. Halten Sie die Tasten  **Dauerr** und  **Signal Mischbeladung** 3 Sekunden lang gedrückt, oder drücken Sie auf **Smart Check**. Die LED-Anzeigen am Display blinken und der Smart Check-Code wird angezeigt.
2. Öffnen Sie auf dem Smartphone die App **Samsung Smart Washer/Dryer** und tippen Sie auf **Smart Check**.
3. Richten Sie die Kamera Ihres Smartphones auf den Smart Check-Code, der im Display angezeigt wird.

4. Wenn der Informationscode korrekt erkannt wird, zeigt die App detaillierte Informationen zum Problem und mögliche Abhilfemaßnahmen an.

HINWEIS

- Wenn auf dem Display des Wäschetrockners Licht reflektiert wird, kann das Smartphone den Fehlercode möglicherweise nicht erkennen.
- Wenn der Fehlercode vom Smartphone nicht erkannt wird, müssen Sie ihn auf Ihrem Smartphone manuell eingeben.



Wartung und Pflege

WARNUNG

- Sprühen Sie zum Reinigen kein Wasser direkt auf das Gerät.
- Verwenden Sie zum Reinigen des Geräts nicht Benzol, Verdünner, Alkohol oder Aceton. Andernfalls können Verfärbungen, Verformungen, Schäden, ein Stromschlag oder Brand die Folge sein.
- Vergewissern Sie sich vor dem Reinigen des Geräts, dass der Netzstecker aus der Steckdose gezogen ist.

Bedienfeld

Verwenden Sie zur Reinigung ein weiches, feuchtes Tuch. Verwenden Sie keine Scheuermittel. Sprühen Sie keine Reinigungsmittel direkt auf das Bedienfeld. Wischen Sie sofort alle Spritzer oder Flüssigkeiten vom Bedienfeld.

Außenflächen

Verwenden Sie zur Reinigung ein weiches, feuchtes Tuch. Verwenden Sie keine Scheuermittel. Legen Sie keine scharfen oder schweren Gegenstände auf oder neben den Wäschetrockner. Bewahren Sie Waschmittel und -utensilien entweder auf dem separat erhältlichen Podest oder in einer separaten Aufbewahrungsbox auf.

Waschtrommel

Reinigen Sie die Trommel mit einem feuchten Tuch und einem milden, für rostfreiem Stahl geeigneten Reinigungsmittel. Wischen Sie die verbleibenden Rückstände mit einem sauberen, trockenen Tuch ab.



Flusensieb

Reinigen Sie das Flusensieb nach jedem Gebrauch des Trockners.

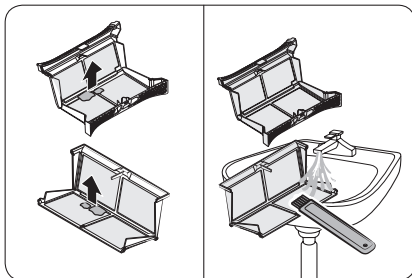
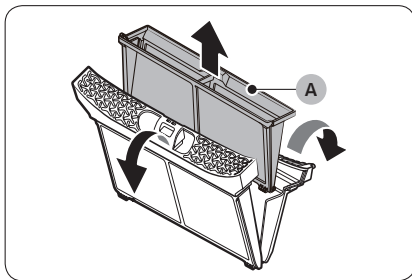
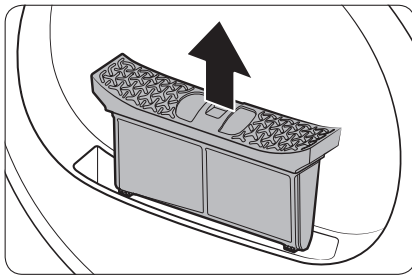

1. Öffnen Sie die Tür und ziehen Sie das Flusensieb nach oben heraus.

2. Öffnen Sie den äußeren Filter und entnehmen Sie den inneren Filter (A).

3. Klappen Sie den inneren und den äußeren Filter auf.

4. Entfernen Sie die Flusen aus beiden Filtern und säubern Sie sie anschließend mit der Reinigungsbürste.

HINWEIS

Für eine gründliche Reinigung der Filter müssen Sie sie unter fließendem Wasser säubern und anschließend gründlich durchtrocknen lassen.

Wartung und Pflege

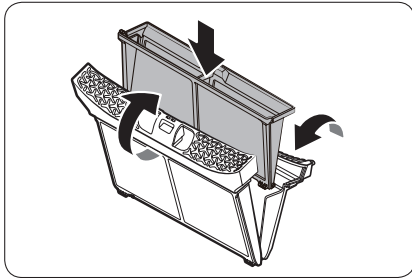

5. Setzen Sie den inneren Filter in den äußeren Filter ein und setzen Sie das Flusensieb wieder in der ursprünglichen Position ein.

⚠ VORSICHT

- Reinigen Sie das Flusensieb nach jedem Gebrauch des Trockners. Andernfalls kann sich die Trockenleistung verringern.
- Verwenden Sie den Trockner nicht, wenn der innere Filter nicht in den äußeren eingesetzt ist.
- Wenn Sie den Trockner mit einem feuchten Flusenfilter verwenden, können sich Schimmel sowie schlechte Gerüche bilden und die Trockenleistung kann zurückgehen.

Wasserbehälter

Leeren Sie den Wasserbehälter nach jedem Einsatz, um ein Überlaufen zu vermeiden.

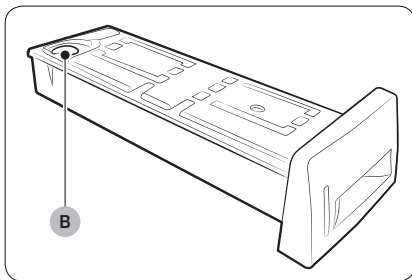
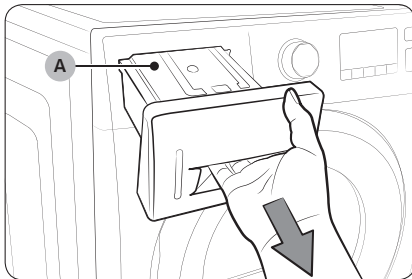

1. Ziehen Sie den Wasserbehälter (A) mit beiden Händen nach vorne, um ihn zu entnehmen.
2. Entleeren Sie den Wasserbehälter über den Abfluss (B) und setzen Sie ihn anschließend wieder ein.

HINWEIS

Wenn Sie den Wasserbehälter entleeren und auf Start/Pause (Drücken zum Starten) drücken, wird die entsprechende Anzeige ausgeschaltet.

Wartung und Pflege

Wärmetauscher

Reinigen Sie den Wärmetauscher mindestens einmal im Monat. (oder wenn der Summer ertönt und die Wärmetauscheranzeige auf dem Display aufleuchtet.)

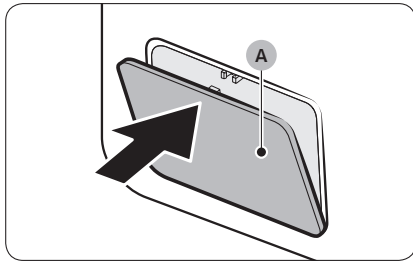

1. Drücken Sie zum Öffnen vorsichtig gegen den oberen Teil der äußeren Abdeckung (A).

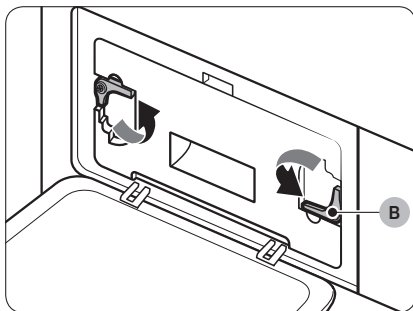

2. Öffnen Sie die Befestigungshebel (B).

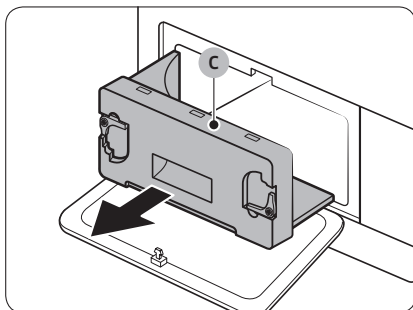

3. Entfernen Sie die innere Abdeckung (C).

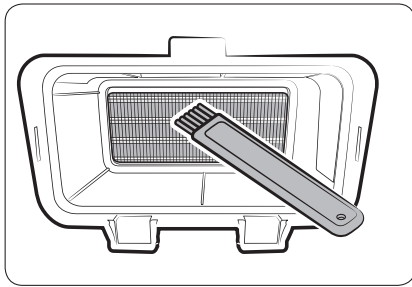

4. Reinigen Sie den Wärmetauscher mit der mitgelieferten Reinigungsbürste oder einem Staubsauger mit Bürstenaufsatz. Achten Sie darauf, dass die Lamellen des Wärmetauschers beim Reinigen nicht verbogen oder beschädigt werden. Dies kann zu einer Verringerung der Trockenleistung führen.

⚠ VORSICHT

- Um Verletzungen und Verbrennungen zu vermeiden, dürfen Sie den Wärmetauscher nicht mit bloßen Händen anfassen oder reinigen.
 - Verwenden Sie kein Wasser, um den Wärmetauscher zu reinigen.
5. Reinigen Sie die innere Abdeckung mit einem weichen, feuchten Tuch.

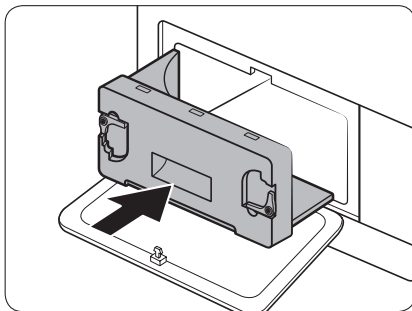
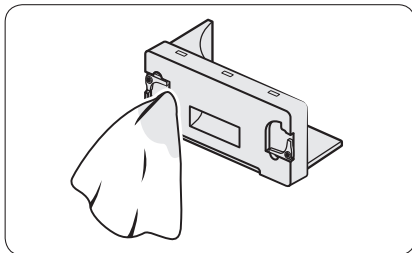

6. Setzen Sie die innere Abdeckung wieder in ihre ursprüngliche Position ein und fixieren Sie dann die Befestigungshebel.
7. Schließen Sie die äußere Abdeckung.

📄 HINWEIS

Stellen Sie nach dem Reinigung sicher, dass die Befestigungshebel fixiert sind.

Problembhebung

Prüfpunkte

Schlagen Sie bei Problemen mit diesem Gerät zuerst in der folgenden Tabelle nach und probieren Sie die dort beschriebenen Abhilfemaßnahmen.

Symptom	Abhilfemaßnahme
Das Gerät startet nicht.	<ul style="list-style-type: none">• Stellen Sie sicher, dass die Gerätetür vollständig geschlossen ist.• Stellen Sie sicher, dass das Netzkabel an eine Steckdose angeschlossen ist.• Überprüfen Sie die Automatik- und Schmelzsicherungen in Ihrem Sicherungskasten.• Leeren Sie den Wasserbehälter.• Reinigen Sie das Flusensieb.
Das Gerät heizt nicht.	<ul style="list-style-type: none">• Überprüfen Sie die Automatik- und Schmelzsicherungen in Ihrem Sicherungskasten.• Wählen Sie eine andere Temperatureinstellung als LÜFTEN KALT aus.• Überprüfen Sie das Flusensieb und den Wärmetauscher. Reinigen Sie sie nötigenfalls.• Möglicherweise befindet sich das Gerät in der Abkühlungsphase eines Programms.
Das Gerät trocknet nicht.	<p>Prüfen Sie alle obigen Punkte und außerdem:</p> <ul style="list-style-type: none">• Stellen Sie sicher, dass das Gerät nicht überladen wurde.• Sortieren Sie Ihre Wäsche nach leichten und schweren Wäschestücken.• Verteilen Sie große, voluminöse Wäschestücke neu, damit diese gleichmäßig trocknen.• Überprüfen Sie, ob das Gerät ordnungsgemäß abpumpt.• Geben Sie bei einer geringen Menge an Wäschestücken einige trockene Handtücher hinzu.• Reinigen Sie das Flusensieb und den Wärmetauscher.



Symptom	Abhilfemaßnahme
Das Gerät entwickelt laute Geräusche.	<ul style="list-style-type: none">• Überprüfen Sie die Wäsche auf Gegenstände wie Münzen, Knöpfe, Feuerzeuge usw.• Stellen Sie sicher, dass das Gerät waagrecht und sicher auf dem Boden steht.• Möglicherweise verursacht das Gerät auf Grund der durch den Lüfter und die Trommel strömenden Luft ein summendes Geräusch. Dies ist normal.
Die Wäsche wird ungleichmäßig getrocknet.	<ul style="list-style-type: none">• Nähte, Taschen und manche anderen Bereiche an Wäschestücken trocknen relativ langsam. Dies ist normal.• Sortieren Sie Ihre Wäsche nach leichten und schweren Wäschestücken.
Das Gerät verströmt einen unangenehmen Geruch.	<ul style="list-style-type: none">• Das Gerät saugt möglicherweise Haushaltsgerüche aus der Umgebungsluft an und strömt diese wieder aus. Dies ist normal.
Das Gerät wird ausgeschaltet, ehe die Wäsche trocken ist.	<ul style="list-style-type: none">• Die Wäschemenge im Gerät ist zu gering. Geben Sie einige weitere Wäschestücke hinzu, und starten Sie das Programm neu.• Die Wäschemenge im Gerät ist zu groß. Nehmen Sie einige Wäschestücke heraus, und starten Sie das Programm neu.
Auf der getrockneten Wäsche befinden sich Flusen.	<ul style="list-style-type: none">• Stellen Sie sicher, dass das Flusensieb vor jedem Einsatz gesäubert wird.• Trocknen Sie stark fusselnde Wäschestücke getrennt von solchen, die Flusen anziehen, z. B. schwarze Leinenhosen.• Teilen Sie größere Wäschemengen in mehrere kleinere auf.
Die Kleidungsstücke sind trotz Knitterschutz verknittert.	<ul style="list-style-type: none">• Kleine Wäschemengen mit 1 bis 4 Wäschestücken sind am besten geeignet.• Geben Sie weniger Wäsche in das Gerät. Geben Sie ähnliche Wäschestücke gemeinsam in das Gerät.
Gerüche bleiben auch nach dem Kaltluftprogramm in der Wäsche zurück.	<ul style="list-style-type: none">• Stellen Sie sicher, dass stark riechende Wäschestücke zuvor gründlich gewaschen werden.



Problembhebung

Informationscodes

Bei Störungen Ihres Geräts wird ein Informationscode im Display angezeigt. Schlagen Sie in der folgenden Tabelle nach, und probieren Sie die beschriebenen Abhilfemaßnahmen aus.

Informationscode	Bedeutung	Abhilfemaßnahme
tC	Problem:Lufttemperatursensor	Reinigen Sie das Flusensieb und/oder den Wärmetauscher. Wenden Sie sich an den Kundendienst, wenn das Problem weiterhin besteht.
tC5	Problem:Temperatursensor des Kompressors	Warten Sie 2 bis 3 Minuten. Starten Sie das Gerät neu.
dC	Gerätetür während des Betriebs geöffnet	Schließen Sie die Gerätetür und starten Sie das Gerät neu. Wenden Sie sich an den Kundendienst, wenn das Problem weiterhin besteht.
HC	Kompressor überhitzt	Setzen Sie sich mit dem Kundendienst in Verbindung.
5C	Wasserbehälter voll Abwasserpumpe defekt	Leeren Sie den Wasserbehälter, und starten Sie das Gerät neu. Wenden Sie sich an den Kundendienst, wenn das Problem weiterhin besteht.
AC6	Die Kommunikation zwischen der Haupt- und der Inverterplatine ist gestört.	<ul style="list-style-type: none">• Je nach Zustand kann Ihr Gerät automatisch wieder in den Normalbetrieb zurückkehren.• Schalten Sie den Trockner aus und wieder ein. Versuchen Sie dann, das Programm neu zu starten.• Wenden Sie sich an den Kundendienst, wenn der Informationscode weiterhin angezeigt wird.
3C	Überprüfen Sie, ob der Motor funktioniert.	<ul style="list-style-type: none">• Versuchen Sie, das Programm neu zu starten.• Wenden Sie sich an den Kundendienst, wenn der Informationscode weiterhin angezeigt wird.
IL+tEr (Summer ertönt)	Wärmetauscher muss gereinigt werden	Reinigen Sie den Wärmetauscher.





Wenden Sie sich an den Kundendienst, wenn der Informationscode oben nicht aufgeführt ist oder weiterhin angezeigt wird.

Anhang

Bedeutung der Pflegesymbole

Die folgenden Symbole sind Pflegehinweise für Bekleidung. Die Pflegehinweise für Wäsche umfassen Symbole für das Waschen, Bleichen, Trocknen und Bügeln sowie ggf. Reinigungshinweise. Die Verwendung dieser Symbole gewährleistet, dass die Angaben von inländischen Kleidungsherstellern und Importeuren einheitlich sind. Befolgen Sie die Pflegehinweise des Etiketts, um die Lebensdauer Ihrer Bekleidung zu maximieren und Probleme beim Waschen zu vermindern.

Waschprogramm

	Normal
	Bügelfrei/Knitterfrei/ Knitterschutz
	Empfindliches/Feinwäsche
	Handwäsche

Wassertemperatur**



•••	Heiß
••	Warm
•	Kalt

HINWEIS

** Die Punktsymbole geben die geeignete Waschtemperatur für verschiedene Wäsche an. Der Temperaturbereich für „Heiß“ beträgt 41 °C bis 52 °C, für „Warm“ 29 °C bis 41 °C und für „Kalt“ 16 °C bis 29 °C. (Die Wassertemperatur muss mindestens 16 °C betragen, damit das Waschmittel wirken und effektiv reinigen kann.)

Anhang



Bleichmittel

	Jedes Bleichmittel (bei Bedarf)
	Nur chlorfrei (farbecht) Bleichmittel (bei Bedarf)
	Trockenprogramm

Normal

	Bügelfrei/Knitterfrei/ Knitterschutz
	Empfindliches/Feinwäsche

Besondere Hinweise

	Leinentrocken/Aufhängen
	Tropftrocken
	Liegend trocknen







Temperatureinstellung

	Hoch
	Mittel
	Niedrig
	Jede Temperatur
	Keine Wärme/Luft





Temperaturen beim Bügeln oder Dampfbügeln

	Hoch
	Mittel
	Niedrig

Warnsymbole für das Waschen

	Nicht waschen
	Nicht wringen
	Chlorbleiche nicht möglich
	Nicht im Trockner trocknen
	Kein Dampf (beim Bügeln)
	Nicht bügeln

Chemische Reinigung

	Chemische Reinigung
	Nicht chemisch reinigen
	Leinentrocken/Aufhängen
	Tropftrocken
	Liegend trocknen

Umweltschutzhinweise

Dieses Gerät ist aus wiederverwertbaren Materialien hergestellt. Beachten Sie bei der Entsorgung von Altgeräten die vor Ort einzuhaltenden Vorschriften und Gesetze. Schneiden Sie das Netzkabel durch, damit das Gerät nicht mehr an eine Stromquelle angeschlossen werden kann. Entfernen Sie die Gerätetür, um zu verhindern, dass Tiere und kleine Kinder versehentlich in der Trommel eingeschlossen werden.

Anhang

Technische Daten

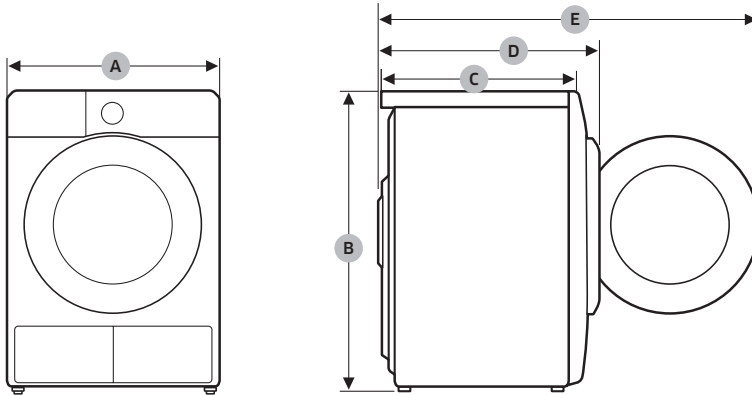

DV9*TA2****, DV8*TA2****, DV7*TA2****

TYP		FRONTLADER
ABMESSUNGEN	A	600 mm
	B	850 mm
	C	600 mm
	D	650 mm
	E	1100 mm
GEWICHT		49 kg
ANFORDERUNGEN AN DIE STROMVERSORGUNG	220-240 V / 50 Hz	780-800 W
ZULÄSSIGE UMGEBUNGSTEMPERATUR		5-35 °C

DV9*TA0****, DV8*TA0****, DV7*TA0****

TYP		FRONTLADER
ABMESSUNGEN	A	600 mm
	B	850 mm
	C	600 mm
	D	650 mm
	E	1100 mm
GEWICHT		48 kg
ANFORDERUNGEN AN DIE STROMVERSORGUNG		220-240 V / 50 Hz 600-650 W
ZULÄSSIGE UMGEBUNGSTEMPERATUR		5-35 °C

Verbrauchsdaten

Modell	Programm	Füllmenge (kg) ⁽¹⁾	Energieverbrauch (kWh)	Maximale Dauer (Minuten)
DV9*TA2****	☐ BAUMWOLLE ⁽²⁾	9,0	1,54	220
		4,5	0,89	140
	BÜGELTROCKEN ⁽²⁾	9,0	0,95	140
	PFLEGELEICHT	4,5	0,70	98
DV8*TA2****	☐ BAUMWOLLE ⁽²⁾	8,0	1,41	200
		4,0	0,80	130
	BÜGELTROCKEN ⁽²⁾	8,0	0,90	130
	PFLEGELEICHT	4,0	0,60	90
DV7*TA2****	☐ BAUMWOLLE ⁽²⁾	7,0	1,25	180
		3,5	0,73	120
	BÜGELTROCKEN ⁽²⁾	7,0	0,85	120
	PFLEGELEICHT	3,5	0,50	82

Anhang

⁽¹⁾ : Trockengewicht der Wäsche

⁽²⁾ : Testprogramm nach EN 61121:2013

Alle Daten ohne Sternchen wurden mit Hilfe von EN 61121:2013 berechnet.

Die Verbrauchsdaten können von den obigen Nennwerten abweichen, wenn Wäschemenge, Textilart, Restfeuchtigkeit nach dem Schleudern oder abweichende Stromversorgungsdaten vorliegen und zusätzliche Optionen gewählt werden.

Modell	Programm	Füllmenge (kg) ⁽¹⁾	Energieverbrauch (kWh)	Maximale Dauer (Minuten)
DV9*TA0****	☐ BAUMWOLLE ⁽²⁾	9,0	2,15	210
		4,5	1,12	145
	BÜGELTROCKEN ⁽²⁾	9,0	1,05	130
	PFLEGELEICHT	4,5	0,78	90
DV8*TA0****	☐ BAUMWOLLE ⁽²⁾	8,0	1,85	190
		4,0	1,10	135
	BÜGELTROCKEN ⁽²⁾	8,0	0,95	120
	PFLEGELEICHT	4,0	0,70	85
DV7*TA0****	☐ BAUMWOLLE ⁽²⁾	7,0	1,65	170
		3,5	1,00	125
	BÜGELTROCKEN ⁽²⁾	7,0	0,90	110
	PFLEGELEICHT	3,5	0,62	80

⁽¹⁾ : Trockengewicht der Wäsche

⁽²⁾ : Testprogramm nach EN 61121:2013

Alle Daten ohne Sternchen wurden mit Hilfe von EN 61121:2013 berechnet.

Die Verbrauchsdaten können von den obigen Nennwerten abweichen, wenn Wäschemenge, Textilart, Restfeuchtigkeit nach dem Schleudern oder abweichende Stromversorgungsdaten vorliegen und zusätzliche Optionen gewählt werden.

Technisches Datenblatt

Gemäß den geltenden Vorschriften zur Energiekennzeichnung.

HINWEIS

Die Sternchen „*“ kennzeichnen Modellvarianten und können für Ziffern (0-9) oder Buchstaben (A-Z) stehen.



Samsung				
Modellbezeichnung		DV9*TA2****	DV8*TA2****	DV7*TA2****
Füllmenge	kg	9,0	8,0	7,0
Typ		Kondensator	Kondensator	Kondensator
Energieeffizienzklasse				
A+++ (höchste Effizienz) bis D (geringste Effizienz)		A+++	A+++	A+++
Energieverbrauch				
Der Jahresenergieverbrauch (AE_C) wird ausgehend von 160 Trockenvorgängen im Standard-Baumwollprogramm mit vollständiger und teilweiser Befüllung und vom Stromverbrauch der Stromsparmodi berechnet. Der tatsächliche Energieverbrauch je Programm hängt von der Nutzungsart des Geräts ab.	kWh/Jahr	194,0	176,0	158,0
Automatischer Wäschetrockner		Ja	Ja	Ja
Energieverbrauch (E_dry) im Standard-Baumwollprogramm mit vollständiger Befüllung	kWh	1,54	1,41	1,25
Energieverbrauch (E_dry.1/2) im Standard-Baumwollprogramm mit teilweiser Befüllung	kWh	0,89	0,80	0,73
Standby und eingeschalteter Ruhezustand				
Leistungsaufnahme im Aus-Zustand (P_o) bei vollständiger Befüllung	W	0,50	0,50	0,50
Leistungsaufnahme im eingeschalteten Ruhezustand (P_l) bei vollständiger Befüllung	W	5,00	5,00	5,00
Dauer des eingeschalteten Ruhezustands	min	10	10	10

Anhang

<p>Das Programm, auf das sich die Angaben auf dem Etikett und dem Blatt beziehen („Standard-Baumwollprogramm“ bei voller bzw. teilweiser Beladung) ist das Standardtrockenprogramm, auf das sich die Angaben auf dem Etikett und dem Datenblatt beziehen. Dieses Programm eignet sich zum Trocknen von normaler nasser Baumwollwäsche und es ist hinsichtlich des Energieverbrauchs bei Baumwolle das effizienteste Programm. Die Verbrauchsdaten können von den obigen Nennwerten abweichen, wenn Wäschemenge, Textilart, Restfeuchtigkeit nach dem Schleudern oder abweichende Stromversorgungsdaten vorliegen und zusätzliche Optionen gewählt werden.)</p>		<p>☐ BAUMWOLLE + ▲ Trockengrad 2 + (Knitterschutz AUS)</p>		
<p>Programmdauer des Standardprogramms</p>				
Gewichtete Programmdauer im Standard-Baumwollprogramm mit vollständiger und teilweiser Befüllung	min	174	160	146
Programmdauer (T _{dry}) des Standard-Baumwollprogramms bei vollständiger Befüllung	min	220	200	180
Programmdauer (T _{dry} .1/2) des Standard-Baumwollprogramms bei Teilbefüllung	min	140	130	120
<p>Kondensationseffizienzklasse</p>				
A (höchste Effizienz) bis G (geringste Effizienz)		B	B	B
Durchschnittliche Kondensationseffizienz mit vollständiger Befüllung	%	87	87	87
Durchschnittliche Kondensationseffizienz mit teilweiser Befüllung	%	87	87	87
Gewichtete Kondensationseffizienz	%	87	87	87
<p>Schallleistungspegel</p>				
Trocknen bei vollständiger Befüllung	dB (A) re 1 pW	65	65	65

Samsung					
Modellbezeichnung		DV9*TA0****	DV8*TA0****	DV7*TA0****	
Füllmenge	kg	9,0	8,0	7,0	
Typ		Kondensator	Kondensator	Kondensator	
Energieeffizienzklasse					
A+++ (höchste Effizienz) bis D (geringste Effizienz)		A++	A++	A++	
Energieverbrauch					
Der Jahresenergieverbrauch (AE_C) wird ausgehend von 160 Trockenvorgängen im Standard-Baumwollprogramm mit vollständiger und teilweiser Befüllung und vom Stromverbrauch der Stromsparmodi berechnet. Der tatsächliche Energieverbrauch je Programm hängt von der Nutzungsart des Geräts ab.		kWh/Jahr	258,0	235,0	211,0
Automatischer Wäschetrockner		Ja	Ja	Ja	
Energieverbrauch (E_dry) im Standard-Baumwollprogramm mit vollständiger Befüllung	kWh	2,15	1,85	1,65	
Energieverbrauch (E_dry.1/2) im Standard-Baumwollprogramm mit teilweiser Befüllung	kWh	1,12	1,10	1,00	
Standby und eingeschalteter Ruhezustand					
Leistungsaufnahme im Aus-Zustand (P_o) bei vollständiger Befüllung	W	0,50	0,50	0,50	
Leistungsaufnahme im eingeschalteten Ruhezustand (P_l) bei vollständiger Befüllung	W	5,00	5,00	5,00	
Dauer des eingeschalteten Ruhezustands	min	10	10	10	

Anhang

Das Programm, auf das sich die Angaben auf dem Etikett und dem Blatt beziehen („Standard-Baumwollprogramm“ bei voller bzw. teilweiser Beladung) ist das Standardtrockenprogramm, auf das sich die Angaben auf dem Etikett und dem Datenblatt beziehen. Dieses Programm eignet sich zum Trocknen von normaler nasser Baumwollwäsche und es ist hinsichtlich des Energieverbrauchs bei Baumwolle das effizienteste Programm. Die Verbrauchsdaten können von den obigen Nennwerten abweichen, wenn Wäschemenge, Textilart, Restfeuchtigkeit nach dem Schleudern oder abweichende Stromversorgungsdaten vorliegen und zusätzliche Optionen gewählt werden.)		 BAUMWOLLE +  Trockengrad 2 + (Knitterschutz AUS)		
Programmdauer des Standardprogramms				
Gewichtete Programmdauer im Standard-Baumwollprogramm mit vollständiger und teilweiser Befüllung	min	173	159	144
Programmdauer (T_dry) des Standard-Baumwollprogramms bei vollständiger Befüllung	min	210	190	170
Programmdauer (T_dry.1/2) des Standard-Baumwollprogramms bei Teilbefüllung	min	145	135	125
Kondensationseffizienzklasse				
A (höchste Effizienz) bis G (geringste Effizienz)		B	B	B
Durchschnittliche Kondensationseffizienz mit vollständiger Befüllung	%	86	86	86
Durchschnittliche Kondensationseffizienz mit teilweiser Befüllung	%	86	86	86
Gewichtete Kondensationseffizienz	%	86	86	86
Schalleistungspegel				
Trocknen bei vollständiger Befüllung	dB (A) re 1 pW	65	65	65



FRAGEN ODER HINWEISE?

LAND	RUFEN SIE UNS AN	ODER BESUCHEN SIE UNS ONLINE UNTER
GERMANY	06196 77 555 77	www.samsung.com/de/support
AUSTRIA	0800 72 67 864 (0800-SAMSUNG)	www.samsung.com/at/support



DC68-04209A-02