

Vysavač na okna

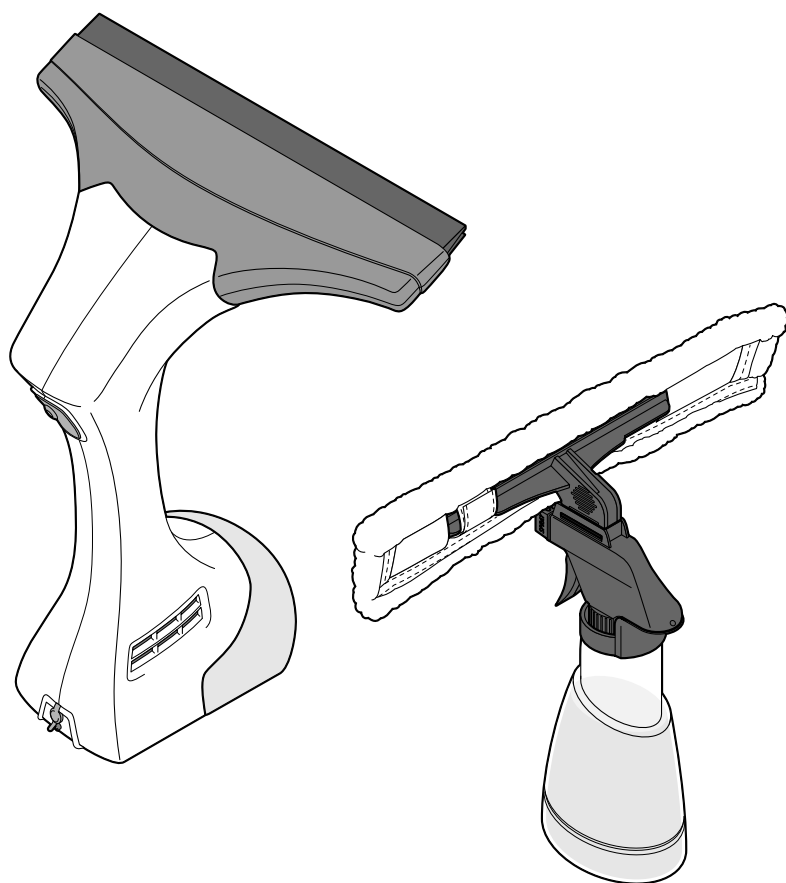

Vážení zákazníci,

čistá okna obratem ruky - zcela beze šmouh a kapek!

Okna umývejte postřikovací lahví s nasazeným návlekiem z mikrovlákna a následně po oknech jednoduše přejíždějte elektrickým vysavačem na okna. Široká stěrka ke stírání se postará o čistá okna beze šmouh, zatímco se špinavá voda odsává do nádržky, aniž by přitom kapala vedle.

Věříme, že Vám bude tento výrobek dlouho sloužit k Vaší spokojenosti.

Váš tým Tchibo



www.tchibo.cz/navody

Obsah

- | | |
|--|--------------------------------|
| 3 K tomuto návodu | 11 Čištění a uchování |
| 3 Bezpečnostní pokyny | 11 Čištění postřikovací láhve |
| 6 Přehled (rozsah dodávky) | 11 Praní návleku z mikrovlákna |
| 7 Uvedení do provozu | 11 Čištění vysavače na okna |
| 7 Nabíjení akumulátoru
vysavače na okna | 12 Skladování vysavače na okna |
| 8 Sestavení vysavače na okna | 13 Technické parametry |
| 8 Naplnění a složení postřikovací
láhve | 14 Závada / náprava |
| 9 Použití | 14 Likvidace |
| 9 Nanešení roztoku s čisticím
prostředkem | 15 Záruka |
| 10 Odsávání špinavé vody | |
| 10 Vyprázdnění nádržky na vodu | |
-

K tomuto návodu

Tento výrobek je vybaven bezpečnostními prvky. Přesto si pozorně přečtěte bezpečnostní pokyny a používejte tento výrobek pouze tak, jak je popsáno v tomto návodu, aby nedopatřením nedošlo k zranění nebo škodám.

Uschovejte si tento návod pro pozdější potřebu.

Při předávání výrobku s ním současně předejte i tento návod.

Symbyly uvedené v tomto návodu:



Tento symbol varuje před nebezpečím poranění.



Tento symbol varuje před nebezpečím zranění elektrickým proudem.

Upozornění **NEBEZPEČÍ** varuje před možným těžkým poraněním a ohrožením života.

Upozornění **VÝSTRAHA** varuje před poraněním a značnými věcnými škodami.

Upozornění **POZOR** varuje před lehkým poraněním nebo poškozením.



Takto jsou označeny doplňující informace.

Bezpečnostní pokyny



Účel použití

- Vysavač na okna je vhodný výhradně k umývání vlhkých hladkých skleněných nebo zrcadlových ploch a dlaždic nebo kachliček.
Je koncipován k vysávání tekutin v celkovém množství až 150 ml.
- Vysavač na okna používejte pouze v kombinaci s běžnými prostředky na čištění skla nebo oken.
Nevysávejte jím žádný alkohol, vysoce koncentrované směsi s alkoholem, pěnové čisticí prostředky, žíraviny ani hořlavé chemikálie apod.

- Vysavač na okna **není vhodný** k vysávání prachu ani jiných malých předmětů!
- Tento výrobek je koncipován pro soukromé použití a není vhodný ke komerčním účelům.

VÝSTRAHA před zneužitím

- V žádném případě nevysávejte tyto věci:
 - suchý prach;
 - žhavý popel, cigaretové nedopalky, zápalky atd.: Nebezpečí požáru!
 - hořlavé nebo vznětlivé látky;

- tonery: Nebezpečí požáru, resp. výbuchu!
- leptavé nebo jedovaté látky (např. kyseliny, azbest nebo azbestový prach atd.): Ohrožení zdraví!
- špičaté nebo tvrdé předměty jako jsou např. skleněné střepy.

NEBEZPEČÍ pro děti a osoby s omezenou schopností ovládnání přístrojů

- Tento přístroj smí používat děti starší 8 let a osoby s omezenými fyzickými, sensorickými nebo duševními schopnostmi nebo nedostatkem zkušeností a/nebo vědomostí, pokud jsou pod dohledem nebo pokud jim bylo vysvětleno, jak se s přístrojem bezpečně manipuluje a pokud pochopily, jaká jim při používání přístroje hrozí nebezpečí. Čištění a údržbu nesmějí provádět děti bez dozoru. Děti si s přístrojem nesmí hrát.
- Obalový materiál udržujte mimo dosah dětí. Mimo jiné hrozí i nebezpečí udušení!

NEBEZPEČÍ úrazu elektrickým proudem

- Vysavač na okna je sice vhodný k vysávání tekutin, nesmí se však v žádném případě ponořovat celý do vody ani do jiných tekutin, protože jinak hrozí nebezpečí úrazu elektrickým proudem.
- K nabíjení přístroje používejte pouze přiložený síťový adaptér.

- Nenabíjejte přístroj venku ani v místnostech s vysokou vlhkostí vzduchu.
 - Při zasunování do zásuvky nebo vytahování ze zásuvky se nikdy nedotýkejte síťového adaptéru vlhkýma rukama.
 - Připojovací kabel síťového adaptéru se nesmí zlomit ani přiskřípnout. Připojovací kabel udržujte v bezpečné vzdálenosti od horkých povrchů a ostrých hran.
 - Během nabíjení udržujte přístroj v dostatečné vzdálenosti od zdrojů tepla, jako jsou např. plotýnky sporáku nebo trouby.
 - Síťový adaptér připojujte pouze do zásuvek instalovaných podle předpisů, jejichž síťové napětí odpovídá technickým parametrům síťového adaptéru.
 - Zásuvka musí být dobře přístupná, abyste z ní v případě potřeby mohli síťový adaptér rychle vytáhnout. Připojovací kabel ved'te tak, aby o něj nikdo nemohl zakopnout.
 - Vytáhněte síťový adaptér ze zásuvky, ...
... pokud během nabíjení dojde k nějaké poruše,
... jakmile bude přístroj plně nabitý,
... za bouřky a
... než začnete přístroj používat nebo čistit.
- Tahejte přitom vždy za síťový adaptér, nikoli za připojovací kabel.

- Po dokončení nabíjení vždy uzavřete připojovací zdířku krytkou, která je k tomu účelu určená.
- Než začnete vysavač na okna používat nebo čistit, vytáhněte jej ze zásuvky nebo jej odpojte od síťového napájení.
- Vysavač na okna neuvádějte do provozu, pokud je on sám nebo jeho síťový adaptér viditelně poškozený nebo pokud vysavač na okna spadl na zem.
- Vysavač na okna používejte jen když je celý složený. Sací hubice a nádržka na vodu musí být správně vsazené a zajištěné.
- Neprovádějte na výrobku žádné změny. Akumulátor je ve vysavači na okna pevně zabudovaný a není možné jej vyměnit svépomocí. Případné opravy přístroje a síťového adaptéru svěřte vždy výhradně odbornému servisu nebo našemu servisnímu centru. Při poškození připojovacího kabelu je nutno vyměnit síťový adaptér.
- Postřikovací lahvi nečistěte elektrické přístroje. Nemiřte jí ani na osoby nebo zvířata.

VÝSTRAHA před požárem

- Vysavač na okna obsahuje pevně zabudovaný lithium-iontový akumulátor. Akumulátor nesmíte sami demontovat, rozebírat, vhadzovat do ohně ani zkratovat.
- Během provozu nezakrývejte větrací štěrbinu na boční straně vysavače na okna. Hrozí nebezpečí přehřátí!

- Příklad: Přístroj nikdy nepoužívejte v blízkosti snadno vznětlivých materiálů. Nevysávejte předměty s ostrými hranami ani snadno vznětlivé materiály, jako jsou například zápalky nebo popel. Přístroj nepoužívejte ke sbírání malých předmětů.

POZOR na věcné škody

- Nádržka na vodu je určena přibližně na 150 ml. Pokud špinavá voda v nádržce přesáhne značku **MAX**, může z nádržky začít vytékat. Proto během provozu nádržku na vodu pravidelně kontrolujte a vyprazdňujte.
- Chraňte přístroj před nárazy, pády, prachem, extrémními teplotami a povětrnostními vlivy (déšť, silné sluneční záření apod.).
- Vysavač na okna nepoužívejte na drsných površích. Mohl by se tím poškodit gumový okraj.
- Do otvorů přístroje nestrkejte žádné předměty.
- Přístroj neskladujte venku ani ve vlhkých prostorách, jako jsou například sklepy nebo garáže.
- K čištění přístroje nepoužívejte abrazivní ani leptavé prostředky, tvrdé kartáče apod.
- Používejte pouze originální příslušenství.

Přehled (rozsah dodávky)

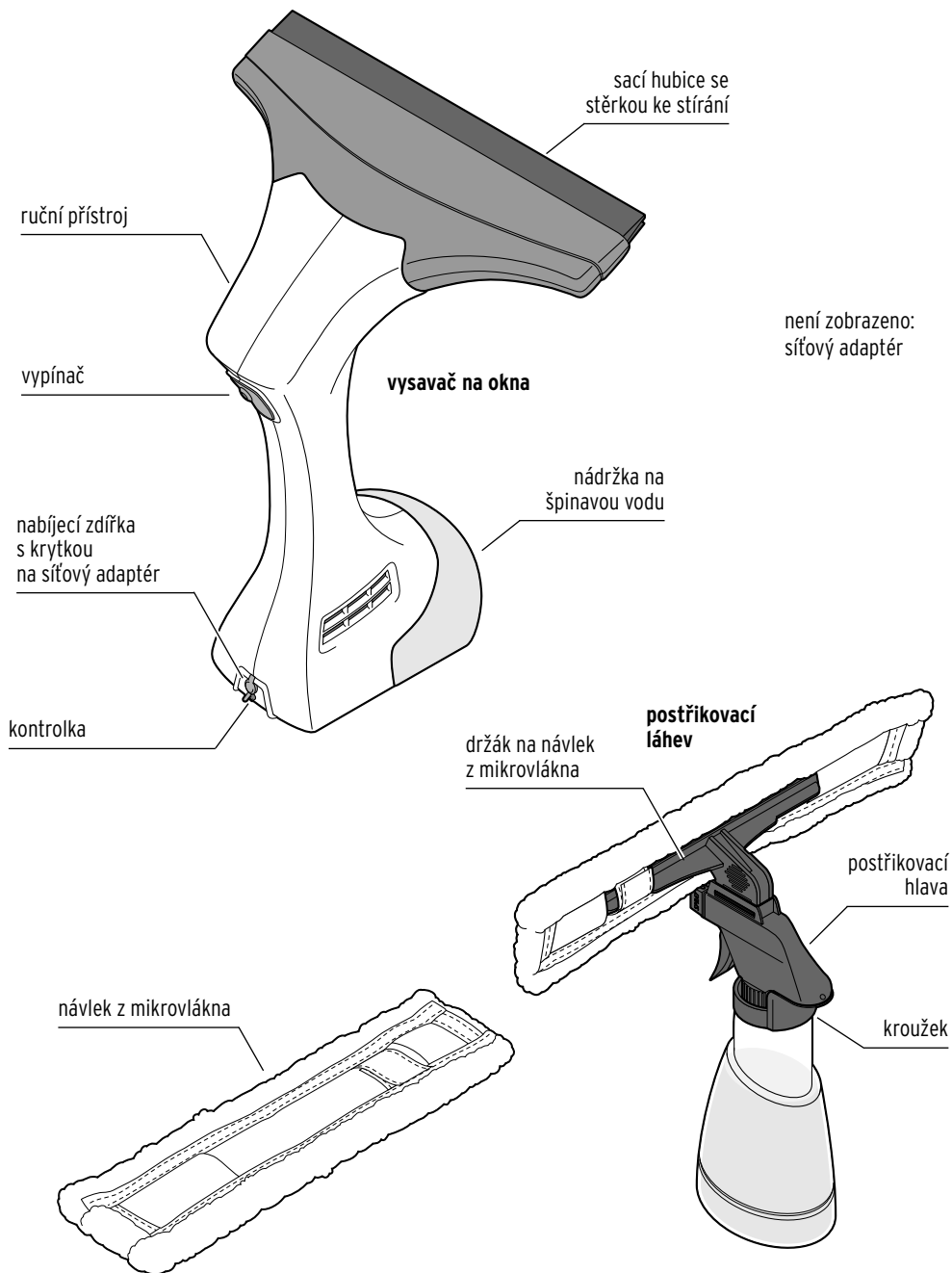

Uvedení do provozu

Nabíjení akumulátoru vysavače na okna

Při dodání není pevně zabudovaný akumulátor plně nabitý. Abyste dosáhli maximální kapacity nabití, akumulátor před prvním použitím úplně nabijte. První proces nabíjení trvá přibližně 24 hodin.

i Když chcete přístroj nabíjet, musí být vypnutý.

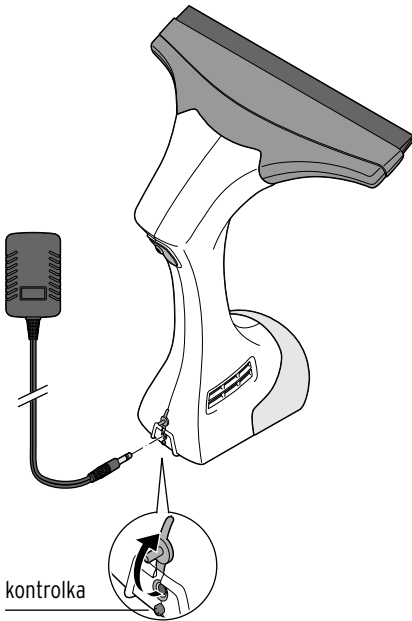

1. Zasuňte malou zástrčku nabíjecího kabelu do zdířky na spodní straně přístroje.
2. Zasuňte síťový adaptér do zásuvky. Během procesu nabíjení bliká kontrolka červeně. Jakmile kontrolka trvale svítí, je akumulátor úplně nabitý.

3. Vytáhněte síťový adaptér ze zásuvky.
4. Vytáhněte nabíjecí kabel z přístroje a nabíjecí zdířku opět uzavřete pomocí krytky, která je k tomu účelu určena.

S plně nabitým akumulátorem může vysavač na okna pracovat přibližně 40 minut.

Akumulátor je nutno znovu nabít, když začne kontrolka během provozu pomalu blikat. Když v takovém případě akumulátor nenabijete, vypne se přístroj za určitou dobu automaticky sám.

- i** • Vysavač na okna se během nabíjení zahřívá. To je normální a není to na závadu.
- Abyste zachovali plnou kapacitu nabíjení akumulátoru, nabíjejte vysavač na okna až tehdy, když bude akumulátor úplně vybitý a vysavač na okna se sám automaticky vypne.
- Akumulátor nabíjejte při teplotě od +10 do +40 °C.

Sestavení vysavače na okna

Přístroj musí být vypnutý a odpojený od elektrické sítě.

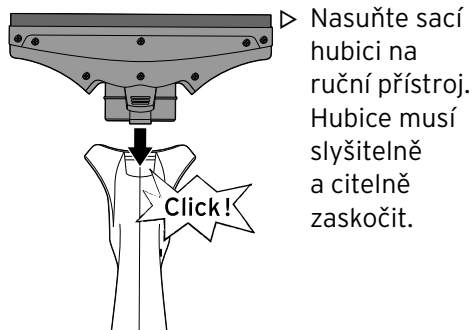

- ▷ Nasuňte sací hubici na ruční přístroj. Hubice musí slyšitelně a citelně zaskočit.

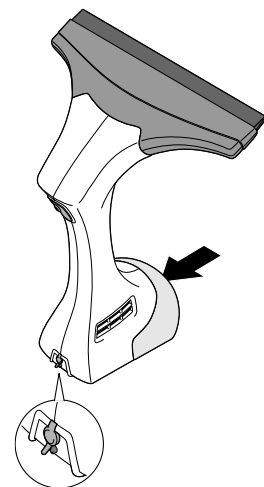

- ▷ Překontrolujte, jestli nádržka na vodu pevně sedí v přístroji.
- ▷ Překontrolujte, jestli je nabíjecí zdířka dobře zavřená krytkou, která je k tomu účelu určená.

Odejmutí sací hubice

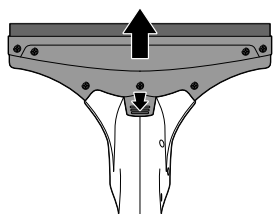

- ▷ Zatlačte na vroubovanou plochu a zároveň vytáhněte sací hubici z ručního přístroje.

Naplnění a složení postřikovací láhve



VÝSTRAHA

před popálením

- Do postřikovací láhve nenalévejte vařící roztok s prostředkem na čištění.

POZOR na věcné škody

- Do postřikovací láhve nenalévejte alkohol, pěnové čisticí prostředky ani jiné chemikálie. Tyto látky se vysavačem na okna nesmí ani vysávat!

K čištění používejte běžně prodejné prostředky na čištění skel nebo zrcadel.

Naše doporučení: Nejdřív do postřikovací láhve nalijte 50 ml prostředku na čištění skel a potom pomalu dolijte čistou vodu do plna.

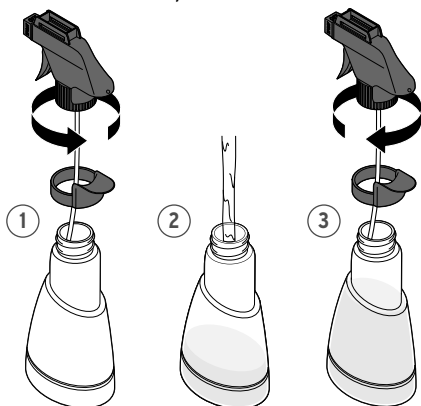

1. Požadovaný roztok s čisticím prostředkem nalijte do postřikovací lahve a na láhev opět našroubujte postřikovací hlavu. Kroužek na láhvi zajistí, že se postřikovací hlava během používání nechtěně z láhve nevysroubuje.

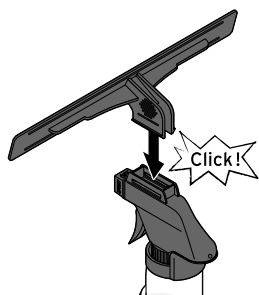

2. Na postřikovací hlavu připevněte držák na návlek z mikrovlákna.

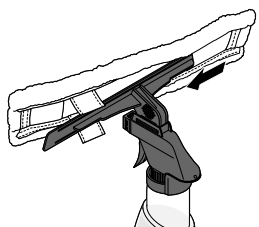

3. Vsuňte držák na obou stranách do kapsiček návleku z mikrovlákna ...
... a zapněte suchý zip.

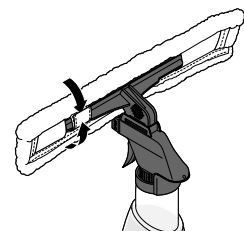

Odejmutí držáku

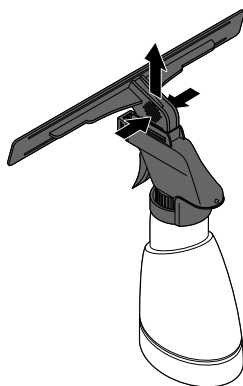

- ▷ Zatlačte ze stran na vroubkované plošky a vytáhněte držák směrem nahoru.

Použití

Nanešení roztoku s čisticím prostředkem

1. Roztok s čisticím prostředkem nastříkejte pomocí postřikovací láhve na plochu, kterou chcete čistit.

Můžete si vybrat mezi jednoduchým vodním paprskem (**STREAM**) nebo jemnou mlhou na postřikování (**SPRAY**). Hubicí na postřikovací hlavě otočte do požadované polohy.

V poloze **OFF** je hubice zavřená.

2. Návlekiem z mikrovlákna přejíždějte krouživými pohyby přes celou plochu, abyste uvolnili nečistotu.

Odsávání špinavé vody



NEBEZPEČÍ - ohrožení života elektrickým proudem

- Pokud tomu tak není, odpojte přístroj od elektrické sítě a zavřete nabíjecí zdířku krytkou, která je k tomu účelu určena. Až potom přístroj zapněte.

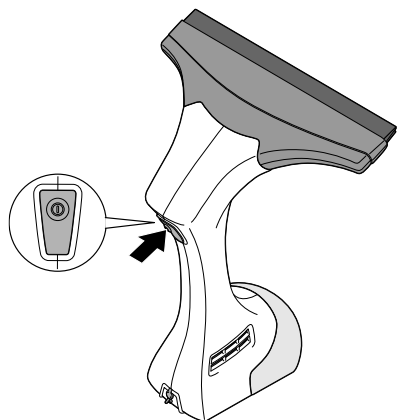

1. Přiložte vysavač na okna ručním přístrojem ve svislé poloze k vlhké ploše a stiskněte vypínač **I**, abyste přístroj zapli. Kontrolka začne svítit nepřerušovaně červeně.
2. Táhněte sací hubici lehkým přitlakem **shora dolů** po ploše tak, abyste setřeli špinavou vodu a zároveň ji z plochy vysáli. Neprovádějte **žádné krouživé nebo vodorovné pohyby**, protože jinak by mohla z nádržky na vodu začít vytékat již vysátá špinavá voda!
3. Po použití přístroj vypněte stisknutím vypínače **I**.

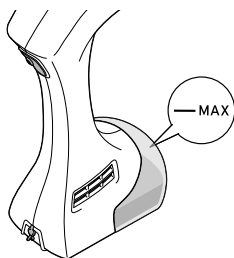

- ▷ Během provozu přístroje pravidelně kontrolovte, jestli již špinavá voda nedosáhla značky **MAX**. Pokud této značky dosáhne, je nutno nádržku na vodu vyprázdnit.

Vyprázdnění nádržky na vodu

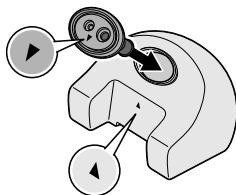
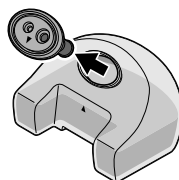
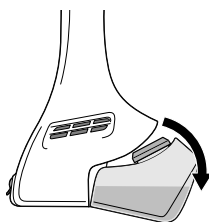

1. Nádržku na vodu nakloňte mírně zešikma směrem dolů, abyste ji mohli vytáhnout z pláště přístroje.
2. Odstraňte krytku a vylijte z nádržky špinavou vodu. Následně nádržku krátce vypláchněte čistou vodou.
3. Přitlačte krytku opět až na doraz na otvor prázdné nádržky na vodu. Šipky přitom musí ukazovat na sebe.

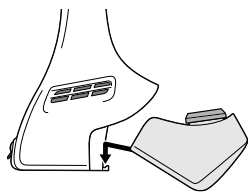

4. Nádržku na vodu nasadte mírně zešikma dole na přepážku ...

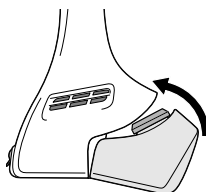

5. ... a potom ji nahoře pevně zatlačte do pláště přístroje. Musí slyšitelně a citelně zaskočit.

Čištění a uchovávání

Čištění postřikovací láhve

1. Rozepněte suchý zip a vyjměte návlek z mikrovlákna z držáku.

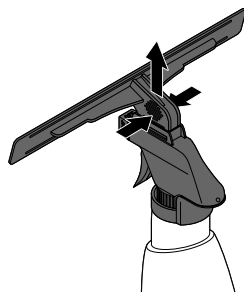

2. Stiskněte ze stran na vroubkované plošky a stáhněte držák na návlek z mikrovlákna.

3. Odšroubujte z postřikovací láhve postřikovací hlavu a láhev a všechny jednotlivé díly umyjte čistou vodou, abyste z nich odstranili zbytky roztoku s čisticím prostředkem.
4. Než budete postřikovací láhev opět skládat dohromady a skladovat ji, nechte všechny jednotlivé díly uschnout.

Praní návleku z mikrovlákna

- ▷ Návleky z mikrovlákna můžete prát v pračce na max. 40 °C. Dbejte symbolů k ošetřování na všitém štítku.

Čištění vysavače na okna



NEBEZPEČÍ - ohrožení života elektrickým proudem

- Neponořujte ruční přístroj vysavače na okna do vody ani jiných tekutin. Do větracích štěrbin se v žádném případě nesmí dostat vlhkost.
- Pokud tomu tak není, odpojte přístroj od elektrické sítě a zavřete nabíjecí zdířku krytkou, která je k tomu účelu určena. Až potom přístroj začnete čistit.

Přístroj musí být vypnutý a odpojený od elektrické sítě.

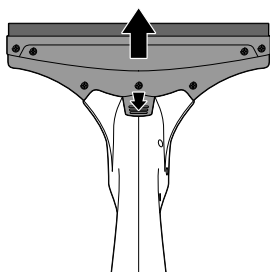

1. Odejměte sací hubici tak, že zatlačíte na vroubkovanou plochu a zároveň vytáhnete sací hubici z ručního přístroje.

2. Sací hubici opláchněte pod tekoucí vodou. Následně nechte sací hubici důkladně uschnout.
3. Vyprázdněte a umyjte nádržku na vodu tak, jak bylo popsáno v kapitole „Použití“, v odstavci „Vyprázdnění nádržky na vodu“.
4. Otřete ruční přístroj mírně navlhčeným hadříkem. Do větracích štěrbin ani do nabíjecí zdířky se v žádném případě nesmí dostat vlhkost.
5. Než začnete vysavač na okna opět skládat dohromady, nechte všechny díly nejdříve důkladně uschnout.

Skladování vysavače na okna

- ▷ Když budete chtít přístroj skladovat, vždy nejdříve nabijte akumulátor, pokud je vybitý.
- ▷ Přístroj uchovávejte tak, aby gumový okraj sací hubice neležel na žádném povrchu. Gumový okraj by se tím mohl zdeformovat a poškodit.

Technické parametry



Model: 363 625

Vysavač na okna

objem nádržky na vodu: cca 150 ml

šířka sací hubice: cca 25 cm

sací výkon: max. 10 W

úroveň hluku: <78 dBA ve vzdálenosti 30 cm

třída ochrany: III

stupeň krytí: IPX4

akumulátor: lithium-iontový akumulátor / 3,7 V , 2200 mAh
(není možné vyměnit)

doba nabíjení: cca 3 - 5 h, pokud je akumulátor úplně vybitý

doba provozu: max. 40 minut

síťový adaptér: model DK5-050-0600-EU

vstup: 100 - 240 V ~ 50/60 Hz, 0,2 A

výstup: 5 V 0,6 A

třída ochrany: II

stupeň krytí: IP20

Postřikovací láhev

objem: cca 200 ml

Made exclusively for: Tchibo GmbH, Überseering 18,
22297 Hamburg, Germany
www.tchibo.cz

Za účelem vylepšování výrobku si vyhrazujeme právo technických a vzhledových změn.

Závada / náprava

Přístroj nefunguje. Vysavač na okna se vypnul sám.	<ul style="list-style-type: none">• Není vybitý akumulátor? Nebliká na přístroji červená kontrolka? Akumulátor nabijte.
Sací výkon se snižuje.	<ul style="list-style-type: none">• Není nádržka na vodu plná? Pokud špinavá voda v nádržce na vodu dosáhla až k značce MAX, tak ji vylijte.• Není ucpaná nebo špinavá sací hubice? Pokud ano, odstraňte ucpání.• Je akumulátor ještě dostatečně nabitý?
Na čištěné ploše zůstávají po setření pruhy.	<ul style="list-style-type: none">• Není stěrka ke stírání na sací hubici poškozená nebo znečištěná?
Špinavá voda vytéká ven.	<ul style="list-style-type: none">• Není nádržka na vodu plná? Pokud špinavá voda v nádržce na vodu dosáhla až k značce MAX, tak ji vylijte.• Nepohybovali jste vysavačem na okna vodorovně nebo krouživým pohybem po ploše? Přístroj držte vždy ve svislé poloze a pracujte zeshora dolů.

Likvidace

Výrobek, jeho obal a vestavěný akumulátor jsou vyrobeny z cenných recyklovatelných materiálů. Recyklace snižuje množství odpadu a chrání životní prostředí.

Obal roztříďte a zlikvidujte. Využijte místních možností ke sběru papíru, lepenky a lehkých obalů.



Přístroje označené tímto symbolem se nesmí vyhazovat do domovního odpadu!

Staré přístroje jste ze zákona povinni likvidovat odděleně od domovního odpadu. Informace o sběrných místech, na kterých bezplatně přijímají staré přístroje, získáte u obecní nebo městské správy.



Baterie a akumulátory

nepatří do domovního odpadu!

Vybité baterie a akumulátory jste ze zákona povinni odevzdávat ve sběrně určené obecní nebo městskou správou nebo ve specializované prodejně, ve které se prodávají baterie.

Pozor! Tento přístroj obsahuje akumulátor, který je v něm z bezpečnostních důvodů pevně namontovaný a není jej možné vyjmout, aniž byste zničili plášť přístroje. Neodborná demontáž představuje bezpečnostní riziko. Proto přístroj odevzdejte neotevřený na sběrném místě, které odborně zlikviduje přístroj i akumulátor.

Záruka

Záruku poskytujeme v trvání **3 let** od data prodeje.

Tento výrobek byl vyroben nejnovějšími výrobními postupy a podroben přísné kontrole kvality. Zaručujeme bezvadnou kvalitu tohoto výrobku.

Během záruční doby bezplatně odstraníme veškeré materiálové a výrobní vady. Předpokladem pro poskytnutí záruky je předložení účtenky z obchodu Tchibo nebo jednoho z prodejních partnerů autorizovaných společností Tchibo. Tato záruka platí v rámci EU, ve Švýcarsku a v Turecku. Pokud by se proti očekávání vyskytla závada, vyplňte přiložený servisní šek a zašlete jej spolu s kopií účtenky a pečlivě zabaleným výrobkem do našeho servisního centra Tchibo.

Pro bezplatné zaslání výrobku do opravy zavolejte prosím do našeho zákaznického servisu Tchibo nebo výrobek osobně odevzdejte v nejbližší pobočce Tchibo.

Záruka se nevztahuje na škody způsobené neodbornou manipulací, na díly podléhající rychlému opotřebení ani na spotřební materiál. Tyto můžete objednat na uvedeném telefonním čísle.

Opravy, na které se záruka nevztahuje, můžete nechat provést na vlastní náklady v servisním centru Tchibo.

Tato záruka nijak neomezuje zákonná záruční práva.

Servisní šek

Šek prosím vyplňte hůlkovým písmem a odešlete jej společně s výrobkem.

Příjmení, jméno _____

Ulice a číslo _____

PSČ, místo _____

Země _____

Tel. č. (přes den) _____

Pokud se nejedná o opravu ze záruky*:
(prosím zaškrtněte)

Zašlete mi prosím neopravený výrobek zpět.

Zašlete mi prosím předběžný rozpočet nákladů, pokud vzniknou.

*Pokud již výrobek není v záruční době a nevztahuje se na něj záruka, hradíte náklady na zaslání výrobku zpět.



Výrobek bude opraven ve zmíněném servisním centru Tchibo.
Rychlé zpracování a zaslání výrobku zpět je zajištěno pouze
v případě, že výrobek zašlete přímo na adresu servisního centra.

Pokud potřebujete další informace o výrobku, chcete objednat příslušenství
nebo máte nějaké dotazy k provádění servisu, zavolejte prosím do našeho
zákaznického servisu Tchibo. Při dotazech uvádějte vždy číslo výrobku.

TCHIBO REPAIR CENTER SYNERLOGIS
Am Jägersberg 16
24161 Altenholz bei Kiel
NĚMECKO



800 090 460

(zdarma)

pondělí - pátek 8:00 - 20:00 hod.

sobota 8:00 - 16:00 hod.

e-mail: service@tchibo.cz

Číslo výrobku: 363 625



Servisní šek

Šek prosím vyplňte hůlkovým písmem a odešlete jej společně s výrobkem.

Číslo výrobku: 363 625

Chyba/vada

Datum prodeje

Datum/podpis

