

# Fenstersauger

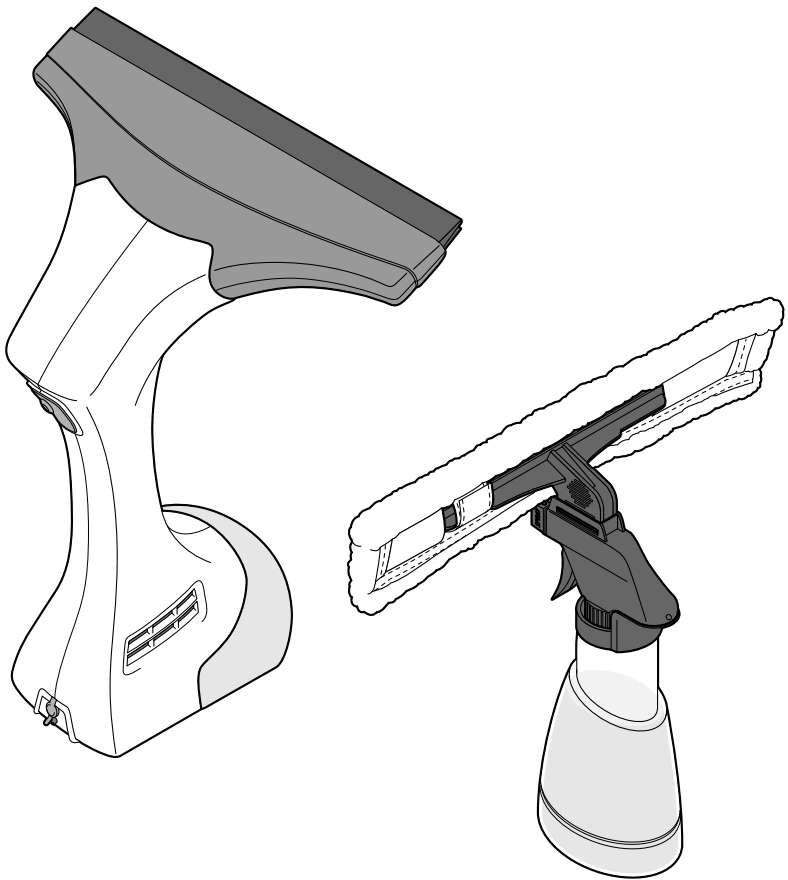

## **Liebe Kundin, lieber Kunde!**

Saubere Fenster im Handumdrehen - ganz ohne Streifen und Tropfen!

Reinigen Sie das Fenster mit der Sprühflasche samt aufgesetztem Microfaser-Pad und ziehen Sie anschließend einfach mit dem elektrischen Fenstersauger über die Scheibe. Die breite Wischlippe sorgt für streifenfreie Reinheit, während das Schmutzwasser tropffrei in den Tank abgesaugt wird.

Wir wünschen Ihnen viel Freude mit diesem Produkt.

**Ihr Tchibo Team**



[www.tchibo.de/anleitungen](http://www.tchibo.de/anleitungen)

---

# Inhalt

- 4 Zu dieser Anleitung**
  - 4 Sicherheitshinweise**
  - 7 Auf einen Blick (Lieferumfang)**
  - 8 Inbetriebnahme**
    - 8 Fenstersauger-Akku laden
    - 9 Fenstersauger zusammenbauen
    - 9 Sprühflasche füllen und zusammensetzen
  - 10 Gebrauch**
    - 10 Reinigungslösung aufbringen
    - 10 Schmutzwasser absaugen
    - 11 Wassertank leeren
  - 12 Reinigen und Aufbewahren**
    - 12 Sprühflasche reinigen
    - 12 Microfaser-Pad reinigen
    - 12 Fenstersauger reinigen
    - 13 Fenstersauger lagern
  - 14 Technische Daten**
  - 15 Störung / Abhilfe**
  - 16 Entsorgen**
  - 17 Garantie**
  - 18 Tchibo Repair Center und Kundenberatung**
-

## Zu dieser Anleitung

Der Artikel ist mit Sicherheitsvorrichtungen ausgestattet. Lesen Sie trotzdem aufmerksam die Sicherheitshinweise und benutzen Sie den Artikel nur wie in dieser Anleitung beschrieben, damit es nicht versehentlich zu Verletzungen oder Schäden kommt.

Bewahren Sie diese Anleitung zum späteren Nachlesen auf.

Bei Weitergabe des Artikels ist auch diese Anleitung mitzugeben.

Zeichen in dieser Anleitung:



Dieses Zeichen warnt Sie vor Verletzungsgefahren.



Dieses Zeichen warnt Sie vor Verletzungsgefahren durch Elektrizität.

Das Signalwort **GEFAHR** warnt vor möglichen schweren Verletzungen und Lebensgefahr.

Das Signalwort **WARNUNG** warnt vor Verletzungen und schweren Sachschäden.

Das Signalwort **VORSICHT** warnt vor leichten Verletzungen oder Beschädigungen.



So sind ergänzende Informationen gekennzeichnet.

---

## Sicherheitshinweise



### Verwendungszweck

- Der Fenstersauger ist ausschließlich zum Reinigen von feuchten, glatten Glas- oder Spiegelflächen sowie Fliesen/Kacheln geeignet. Er ist ausgelegt zum Aufsaugen von Flüssigkeitsmengen bis zu 150 ml.
- Verwenden Sie den Fenstersauger nur in Kombination mit herkömmlichen Glas-/Fensterreinigungsmitteln. Saugen Sie damit keinen Spiritus, hochkonzentrierte Alkohol-Lösungen, Schaumreiniger oder ätzende oder brennbare Chemikalien etc. auf.

- Der Fenstersauger ist **nicht geeignet**, um Staub oder kleine Gegenstände aufzusaugen!
- Der Artikel ist für den Privatgebrauch konzipiert und für gewerbliche Zwecke ungeeignet.

### WARNUNG vor Missbrauch

- Saugen Sie auf keinen Fall folgende Dinge auf:
  - trockenen Staub;
  - glühende Asche, Zigarettenkippen, Streichhölzer etc.: Brandgefahr!
  - brennbare oder entzündliche Stoffe;

- Toner: Brand- bzw. Explosionsgefahr!
- ätzende oder giftige Substanzen (Säure, Asbest oder Asbeststaub etc.): Gefahr für die Gesundheit!
- spitze, harte Gegenstände wie z.B. Glassplitter.

### **GEFAHR für Kinder und Personen mit eingeschränkter Fähigkeit Geräte zu bedienen**

- Dieses Gerät kann von Kindern ab 8 Jahren und von Personen mit eingeschränkten physischen, sensorischen oder geistigen Fähigkeiten oder Mangel an Erfahrung und/oder Wissen benutzt werden, wenn sie beaufsichtigt oder bezüglich des sicheren Gebrauchs des Gerätes unterwiesen wurden und die daraus resultierenden Gefahren verstanden haben. Die Reinigung und Wartung dürfen nicht durch Kinder ohne Beaufsichtigung durchgeführt werden. Kinder dürfen nicht mit dem Gerät spielen.
- Halten Sie Kinder von Verpackungsmaterial fern. Es besteht u.a. Erstickungsgefahr!

### **GEFAHR durch Elektrizität**

- Der Fenstersauger ist zwar geeignet zum Aufsaugen von Flüssigkeit, tauchen Sie das Gerät jedoch nicht komplett in Wasser oder andere Flüssigkeiten ein, da sonst die Gefahr eines elektrischen Schlages besteht.
- Verwenden Sie nur den beiliegenden Netzadapter, um das Gerät zu laden.

- Laden Sie das Gerät nicht im Freien oder in Räumen mit hoher Luftfeuchtigkeit.
- Fassen Sie den Netzadapter niemals mit feuchten Händen an, wenn Sie ihn in die Steckdose stecken bzw. herausziehen.
- Das Anschlusskabel des Netzadapters darf nicht geknickt oder gequetscht werden. Halten Sie das Anschlusskabel fern von heißen Oberflächen und scharfen Kanten.
- Halten Sie während des Ladens ausreichend Abstand zu Wärmequellen wie z.B. Herdplatten oder Öfen.
- Schließen Sie den Netzadapter nur an eine vorschriftsmäßig installierte Steckdose an, deren Netzspannung mit den technischen Daten des Netzadapters übereinstimmt.
- Die Steckdose muss gut zugänglich sein, damit Sie im Bedarfsfall den Netzadapter schnell ziehen können. Verlegen Sie das Anschlusskabel so, dass es nicht zur Stolperfalle wird.
- Ziehen Sie den Netzadapter aus der Steckdose, ...  
... wenn während des Ladens Störungen auftreten,  
... sobald das Gerät voll aufgeladen ist,  
... bei Gewitter und  
... bevor Sie das Gerät verwenden oder reinigen.  
Ziehen Sie dabei immer am Netzadapter, nicht am Anschlusskabel.

- Verschließen Sie nach dem Laden immer die Anschlussbuchse mit der dafür vorgesehenen Abdeckung.
- Trennen Sie den Fenstersauger von der Stromversorgung, bevor Sie das Gerät benutzen oder reinigen.
- Nehmen Sie den Fenstersauger nicht in Betrieb, wenn das Gerät selbst oder der Netzadapter sichtbare Schäden aufweist oder das Gerät heruntergefallen ist.
- Verwenden Sie den Fenstersauger nur komplett zusammengebaut. Die Saugdüse und der Wassertank müssen korrekt eingesetzt und verriegelt sein.
- Nehmen Sie keine Veränderungen am Artikel vor. Der Akku ist fest im Fenstersauger eingebaut und kann nicht selbst ausgetauscht werden. Lassen Sie Reparaturen am Gerät und am Netzadapter nur von einer Fachwerkstatt bzw. im Repair Center durchführen.  
Bei Schäden am Anschlusskabel muss der Netzadapter ausgetauscht werden.
- Reinigen Sie mit der Sprühflasche keine elektrischen Geräte. Zielen Sie damit auch nicht auf Personen oder Tiere.

### **WARNUNG vor Brand**

- Der Fenstersauger enthält einen fest eingebauten Lithium-Ionen-Akku. Der Akku darf nicht selbst ausgebaut, auseinandergenommen, in Feuer geworfen oder kurzgeschlossen werden.

- Decken Sie die Lüftungsschlitze seitlich am Fenstersauger während des Betriebs nicht ab. Es besteht Überhitzungsgefahr!
- Benutzen Sie das Gerät nicht in der Nähe von leicht entzündlichen Materialien. Saugen Sie keine scharfkantigen oder leicht entzündlichen Materialien, wie z.B. Streichhölzer oder Asche, auf. Benutzen Sie das Gerät nicht, um Kleinteile aufzusammeln.

### **VORSICHT vor Sachschäden**

- Der Wassertank ist ausgelegt für ca. 150 ml. Wenn die **MAX**-Markierung überschritten ist, kann Schmutzwasser austreten. Kontrollieren bzw. leeren Sie den Tank daher während des Gebrauchs regelmäßig.
- Schützen Sie das Gerät vor Stößen, Stürzen, Staub, extremen Temperaturen sowie vor Witterungseinflüssen (Regen, starker Sonneneinstrahlung etc.).
- Verwenden Sie den Fenstersauger nicht auf rauen Oberflächen. Dadurch kann die Gummilippe beschädigt werden.
- Stecken Sie keine Gegenstände in die Geräteöffnungen.
- Bewahren Sie das Gerät nicht im Freien oder in feuchten Räumen wie z.B. im Keller oder in der Garage auf.
- Verwenden Sie zum Reinigen des Gerätes keine scheuernden oder ätzenden Mittel bzw. harte Bürsten etc.
- Verwenden Sie nur das Original-Zubehör.

## Auf einen Blick (Lieferumfang)

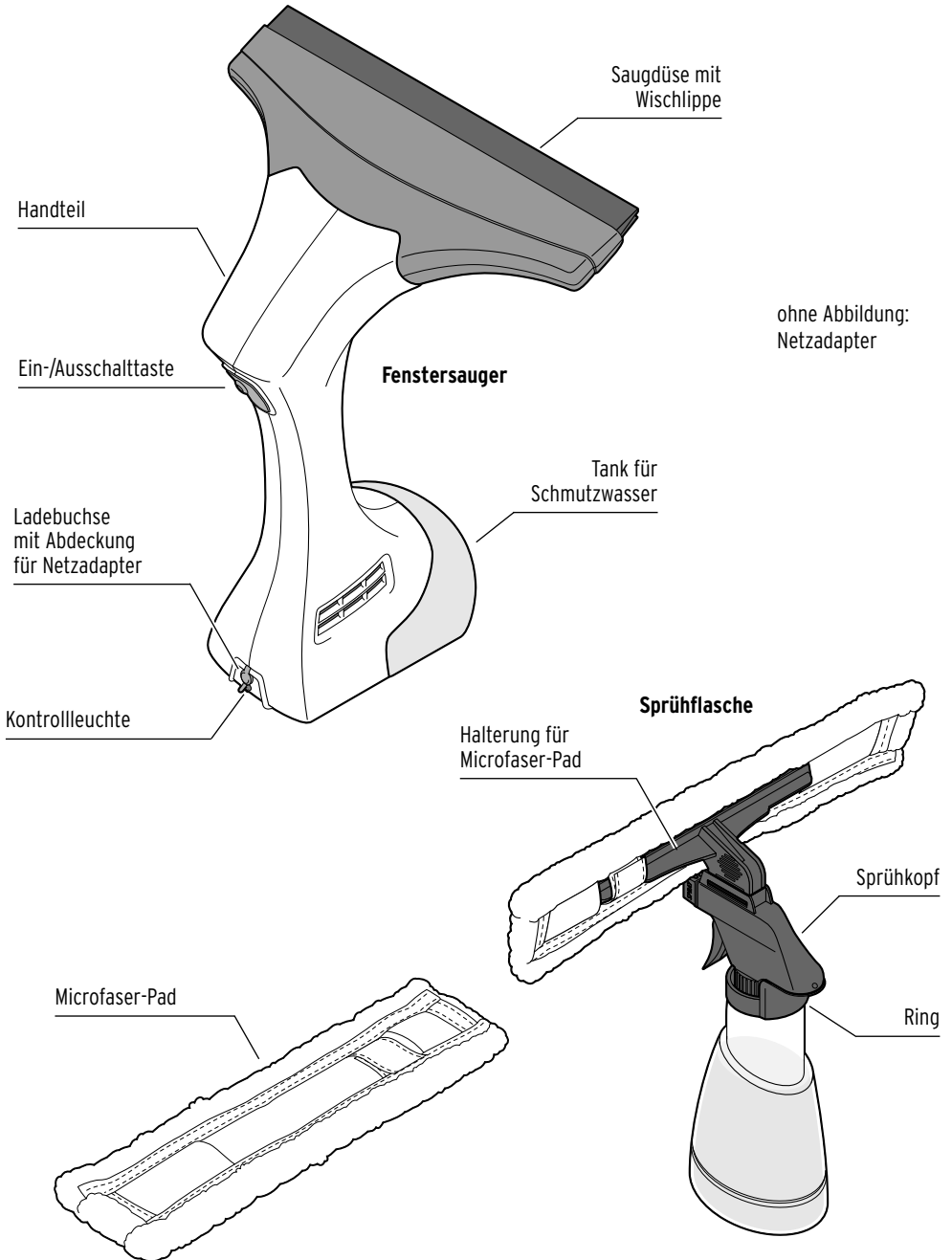

## Inbetriebnahme

### Fenstersauger-Akku laden

Bei Anlieferung ist der fest eingebaute Akku nicht voll aufgeladen.

Um die maximale Ladekapazität des Akkus zu erreichen, laden Sie ihn vor dem ersten Gebrauch vollständig auf. Der erste Ladevorgang dauert ca. 24 Stunden.

**i** Das Gerät muss zum Aufladen ausgeschaltet sein.

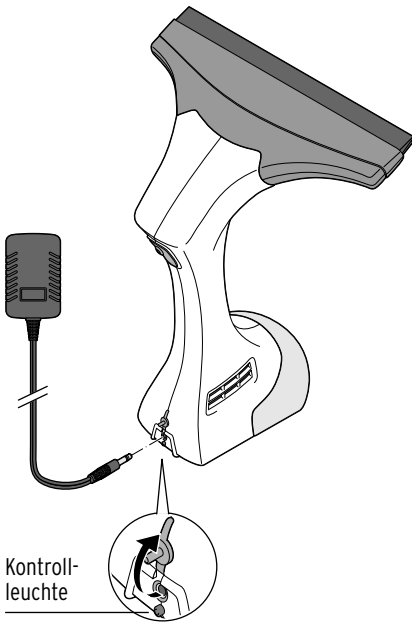

1. Stecken Sie den kleinen Stecker des Ladekabels in die Buchse unten am Gerät.
2. Stecken Sie den Netzadapter in eine Steckdose.

Während des Ladevorgangs blinkt die Kontrollleuchte rot.

Sobald die Kontrollleuchte dauerhaft leuchtet, ist der Akku voll geladen.

3. Ziehen Sie den Netzadapter aus der Steckdose.
4. Ziehen Sie das Ladekabel vom Gerät ab und verschließen Sie die Buchse wieder mit der dafür vorgesehenen Abdeckung.

Die Betriebsdauer des Fenstersaugers mit voll aufgeladenem Akku beträgt ca. 40 Minuten.

Der Akku muss erneut geladen werden, wenn die Kontrollleuchte während des Betriebes beginnt, langsam zu blinken. Wenn der Akku dann nicht geladen wird, schaltet sich das Gerät nach einer gewissen Zeit automatisch aus.

- i** • Der Fenstersauger wird während des Ladens warm. Dies ist normal und stellt keinen Defekt dar.
- Um die volle Ladekapazität des Akkus zu erhalten, laden Sie den Fenstersauger erst dann, wenn der Akku leer ist und das Gerät sich automatisch ausgeschaltet hat.
- Laden Sie den Akku bei Temperaturen von +10 bis +40 °C.



## Fenstersauger zusammenbauen

Das Gerät muss ausgeschaltet und vom Stromnetz getrennt sein.

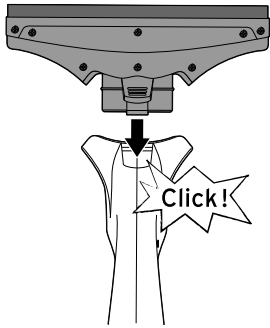

▷ Stecken Sie die Saugdüse auf das Handteil. Die Düse muss hör- und spürbar einrasten.

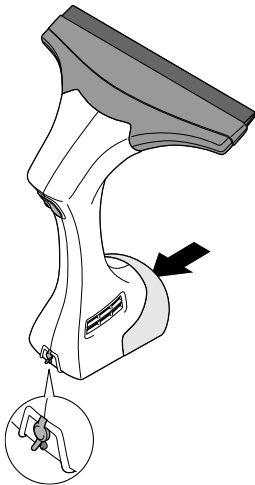

▷ Überprüfen Sie, dass der Wassertank fest am Gehäuse verankert ist.

▷ Überprüfen Sie, dass die Ladebuchse fest mit der dafür vorgesehenen Abdeckung verschlossen ist.

## Saugdüse abnehmen

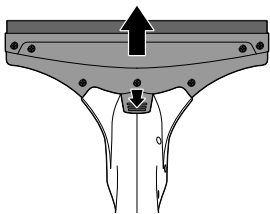

▷ Drücken Sie auf die geriffelte Fläche und ziehen Sie die Saugdüse gleichzeitig vom Handteil ab.

## Sprühflasche füllen und zusammensetzen



### WARNUNG

vor Verbrennungen

- Füllen Sie keine kochend heiße Reinigungslösung in die Sprühflasche ein.

### VORSICHT - Sachschaden

- Füllen Sie keinen Spiritus, Schaumreiniger oder andere Chemikalien in die Sprühflasche ein. Diese Substanzen dürfen anschließend nicht mit dem Fenstersauger abgesaugt werden!

Verwenden Sie zum Reinigen ein herkömmliches Glas-/Fensterreinigungsmittel.

**Unsere Empfehlung:** 50 ml Glasreiniger einfüllen und die Sprühflasche dann langsam mit klarem Wasser auffüllen.

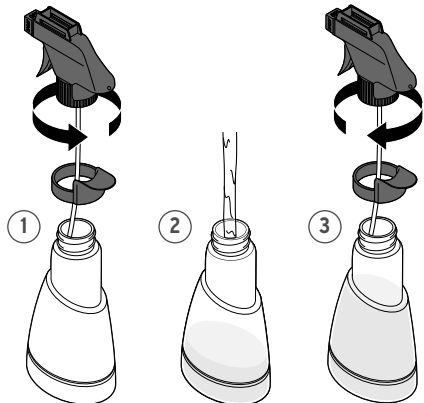

1. Füllen Sie die gewünschte Reinigungslösung in die Flasche ein und schrauben Sie den Sprühkopf wieder auf die Flasche. Der Ring sorgt dafür, dass sich der Sprühkopf während des Gebrauchs nicht versehentlich losschraubt.

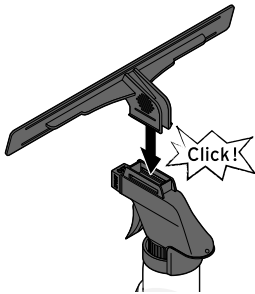

2. Befestigen Sie die Halterung für das Microfaser-Pad oben am Sprühkopf.

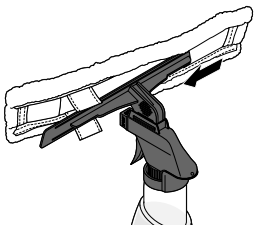

3. Schieben Sie die Halterung auf beiden Seiten in die Taschen des Microfaser-Pads...

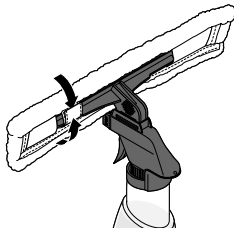

- ... und verschließen Sie den Klettverschluss.

### Halterung abnehmen

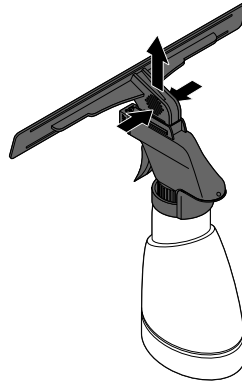

- ▷ Drücken Sie seitlich auf die geriffelten Flächen und ziehen die Halterung nach oben ab.

## Gebrauch

### Reinigungslösung aufbringen

1. Sprühen Sie die Reinigungslösung mit der Sprühflasche auf die zu reinigende Fläche.

Sie haben die Wahl zwischen einem einfachen Wasserstrahl (**STREAM**) oder einem feinen Sprühnebel (**SPRAY**). Drehen Sie die Düse am Sprühkopf in die gewünschte Position.

In Position **OFF** ist die Düse verschlossen.

2. Wischen Sie mit dem Microfaser-Pad kreisförmig über die gesamte Fläche, um den Schmutz zu lösen.

### Schmutzwasser absaugen



**GEFAHR** - Lebensgefahr durch Stromschlag

- Trennen Sie das Gerät ggf. vom Stromnetz und verschließen Sie die Ladebuchse mit der dafür vorgesehenen Abdeckung, bevor Sie das Gerät einschalten.

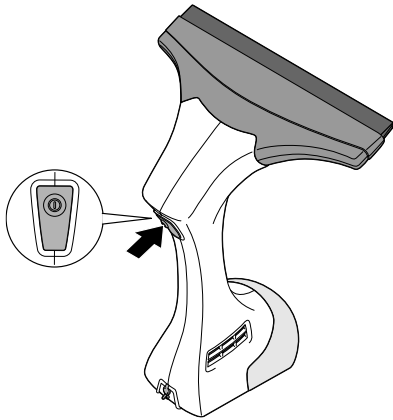

1. Setzen Sie den Fenstersauger mit senkrechtem Handteil an die feuchte Fläche an und drücken Sie die Ein-/Ausschalttaste **ⓘ**, um das Gerät einzuschalten. Die Kontrollleuchte leuchtet dauerhaft rot.
2. Ziehen Sie die Saugdüse mit leichtem Druck **von oben nach unten** über die Fläche, um das Schmutzwasser abzuziehen und gleichzeitig einzusaugen. Führen Sie **keine kreisförmigen oder waagerechten Bewegungen** aus, da sonst bereits eingesaugtes Schmutzwasser aus dem Wassertank laufen kann!
3. Um das Gerät nach dem Gebrauch auszuschalten, drücken Sie die Ein-/Ausschalttaste **ⓘ**.

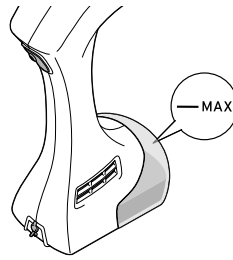

- ▷ Überprüfen Sie zwischendurch, ob das Schmutzwasser die **MAX**-Markierung des Wassertanks erreicht. In dem Fall muss der Wassertank geleert werden.

### Wassertank leeren

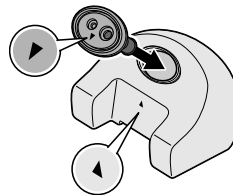
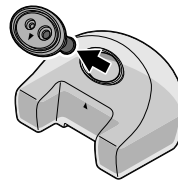
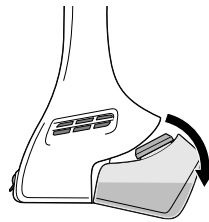

1. Kippen Sie den Wassertank leicht schräg nach unten, um ihn vom Gehäuse zu lösen.
2. Entfernen Sie die Abdeckung und gießen Sie das Schmutzwasser aus. Spülen Sie den Tank anschließend kurz mit klarem Wasser aus.
3. Drücken Sie die Abdeckung wieder bis zum Anschlag auf die Öffnung des leeren Tanks. Die Pfeile dabei zueinander zeigen.

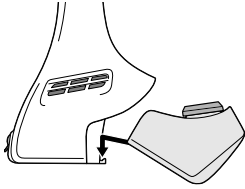

4. Setzen Sie den Wassertank leicht schräg unten auf den Steg ...

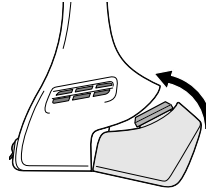

5. ... und drücken ihn dann oben fest an das Gehäuse. Er muss hör- und spürbar einrasten.

## Reinigen und Aufbewahren

### Sprühflasche reinigen

1. Öffnen Sie den Klettverschluss und nehmen Sie das Microfaser-Pad von der Halterung ab.

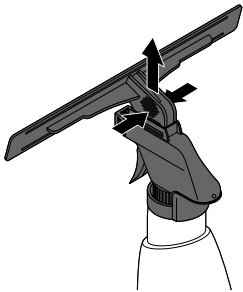

2. Drücken Sie seitlich auf die geriffelten Flächen und ziehen die Halterung für das Microfaser-Pad ab.

3. Drehen Sie den Sprühkopf von der Flasche ab und spülen Sie die Flasche sowie alle Einzelteile mit klarem Wasser, um Reinigungslösungsreste zu entfernen.
4. Lassen Sie die Einzelteile trocknen, bevor Sie die Sprühflasche wieder zusammensetzen und wegräumen.

### Microfaser-Pad reinigen

- ▷ Die Microfaser-Pads können in der Waschmaschine bei max. 40 °C gewaschen werden. Beachten Sie die Pflegesymbole auf dem Einnähetikett.

### Fenstersauger reinigen



**GEFAHR** - Lebensgefahr durch Stromschlag

- Tauchen Sie das Handteil des Fenstersaugers nicht in Wasser oder andere Flüssigkeiten ein. In die Lüftungsslitze darf keine Feuchtigkeit gelangen.
- Trennen Sie das Gerät ggf. vom Stromnetz und verschließen Sie die Ladebuchse mit der dafür vorgesehenen Abdeckung, bevor Sie das Gerät reinigen.

Das Gerät muss ausgeschaltet und vom Stromnetz getrennt sein.

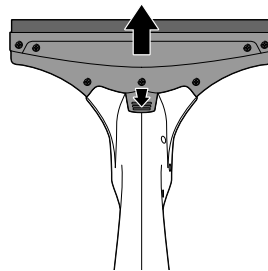

1. Nehmen Sie die Saugdüse ab, indem Sie auf die geriffelte Fläche drücken und gleichzeitig die Saugdüse vom Handteil ab ziehen.

2. Spülen Sie die Saugdüse unter fließendem Wasser ab. Lassen Sie die Düse anschließend gründlich trocknen.
3. Leeren und reinigen Sie den Wassertank wie im Kapitel „Gebrauch“ unter „Wassertank leeren“ beschrieben.
4. Wischen Sie das Handteil mit einem leicht angefeuchteten Tuch ab. In die Lüftungsschlitze sowie in die Ladebuchse darf keine Feuchtigkeit gelangen.
5. Lassen Sie alle Teile gründlich trocknen, bevor Sie den Fenstersauger wieder zusammensetzen.

### **Fenstersauger lagern**

- ▷ Laden Sie ggf. den Akku auf, bevor Sie das Gerät einlagern.
- ▷ Lagern Sie das Gerät so, dass die Gummilippe der Saugdüse nicht auf einer Oberfläche aufliegt. Dadurch kann sich die Gummilippe verformen und beschädigt werden.

## Technische Daten



Modell:	363 625
<b>Fenstersauger</b>	
Wassertankvolumen:	ca. 150 ml
Breite der Saugdüse:	ca. 25 cm
Nennleistung:	max. 10 W
Schallpegel:	<78 dBA in 30 cm Abstand
Schutzklasse:	III
Schutzart:	IPX4
<b>Akku:</b>	Litium-Ionen-Akku / 3,7 V , 2200 mAh (nicht austauschbar)
Ladezeit:	ca. 3-5 h bei kompletter Entladung
Laufzeit:	max. 40 Minuten
<b>Netzadapter</b>	Modell DK5-050-0600-EU
Eingang:	100-240 V ~ 50/60 Hz, 0,2 A
Ausgang:	5 V , 0,6 A
Schutzklasse:	II
Schutzart:	IP20
<b>Sprühflasche</b>	
Füllvolumen:	ca. 200 ml

Made exclusively for: Tchibo GmbH, Überseering 18,  
22297 Hamburg, Germany  
[www.tchibo.de](http://www.tchibo.de)

Im Zuge von Produktverbesserungen behalten wir uns technische und optische  
Veränderungen am Artikel vor.

## Störung / Abhilfe

---

Keine Funktion. Fenstersauger schaltet sich von selbst aus.	<ul style="list-style-type: none"><li>• Akku leer? Blinkt die rote Kontrollleuchte am Gerät? Laden Sie den Akku.</li></ul>
Saugleistung lässt nach.	<ul style="list-style-type: none"><li>• Wassertank voll? Leeren Sie das Schmutzwasser aus, wenn die <b>MAX</b>-Markierung erreicht ist.</li><li>• Saugdüse verstopft oder verschmutzt? Beseitigen Sie ggf. die Verstopfung.</li><li>• Akku noch ausreichend geladen?</li></ul>
Fläche wird beim Abziehen streifig.	<ul style="list-style-type: none"><li>• Wischlippe an der Saugdüse beschädigt oder verschmutzt?</li></ul>
Schmutzwasser läuft aus.	<ul style="list-style-type: none"><li>• Wassertank voll? Leeren Sie das Schmutzwasser aus, wenn die <b>MAX</b>-Markierung erreicht ist.</li><li>• Fenstersauger quer oder kreisförmig über die Fläche bewegt? Halten Sie das Gerät immer senkrecht und arbeiten Sie von oben nach unten.</li></ul>

---

## Entsorgen

Der Artikel, seine Verpackung und der eingebaute Akku wurden aus wertvollen Materialien hergestellt, die wiederverwertet werden können. Dies verringert den Abfall und schont die Umwelt.

Entsorgen Sie die **Verpackung** sortenrein. Nutzen Sie dafür die örtlichen Möglichkeiten zum Sammeln von Papier, Pappe und Leichtverpackungen.



**Geräte**, die mit diesem Symbol gekennzeichnet sind, dürfen nicht mit dem Hausmüll entsorgt werden!

Sie sind gesetzlich dazu verpflichtet, Altgeräte getrennt vom Hausmüll zu entsorgen. Informationen zu Sammelstellen, die Altgeräte kostenlos entgegennehmen, erhalten Sie bei Ihrer Gemeinde- oder Stadtverwaltung.

Wir sind Mitglied des Rücknahmesystems take-e-back. Weitere Informationen dazu finden Sie unter [www.tchibo.de/entsorgung](http://www.tchibo.de/entsorgung).



**Batterien und Akkus** gehören nicht in den Hausmüll!

Sie sind gesetzlich dazu verpflichtet, leere Batterien und Akkus bei einer Sammelstelle Ihrer Gemeinde- oder Stadtverwaltung oder beim batterievertreibenden Fachhandel abzugeben.

**Achtung!** Dieses Gerät enthält einen Akku, der aus Sicherheitsgründen fest eingebaut ist und nicht entnommen werden kann, ohne das Gehäuse zu zerstören. Ein unsachgemäßer Ausbau stellt ein Sicherheitsrisiko dar. Geben Sie daher das Gerät ungeöffnet bei der Sammelstelle ab, die Gerät und Akku fachgerecht entsorgt.



## Garantie

Die Tchibo GmbH übernimmt **3 Jahre Garantie** ab Kaufdatum.

Tchibo GmbH, Überseering 18, 22297 Hamburg, Germany

Innerhalb der Garantiezeit beheben wir kostenlos alle Material- oder Herstellfehler. Voraussetzung für die Gewährung der Garantie ist die Vorlage eines Kaufbelegs von Tchibo oder eines von Tchibo autorisierten Vertriebspartners.

Diese Garantie gilt innerhalb der EU, der Schweiz und in der Türkei. Sollte sich wider Erwarten ein Mangel herausstellen, füllen Sie bitte den beigefügten Service-Scheck aus. Schicken Sie ihn zusammen mit einer Kopie des Kaufbelegs und dem sorgfältig verpackten Artikel an das Tchibo Repair Center.

Wenn Sie den Artikel **innerhalb Deutschlands** verschicken, füllen Sie bitte den DHL-Versandschein aus, kleben ihn auf das Paket und versenden Sie den Artikel kostenfrei per DHL.

Von der Garantie ausgenommen sind Schäden, die auf unsachgemäßer Behandlung beruhen, sowie Verschleißteile / Verbrauchsmaterial. Diese können Sie unter der angegebenen Rufnummer bestellen.

Nichtgarantiereparaturen können Sie gegen individuelle Berechnung zum Selbstkostenpreis vom Tchibo Repair Center durchführen lassen.

Die gesetzlichen Gewährleistungsrechte werden durch diese Garantie nicht eingeschränkt.



Der Artikel wird in dem genannten Tchibo Repair Center repariert. Bitte senden Sie ihn direkt an das für Ihr Land zuständige Repair Center. Nur dann kann eine zügige Bearbeitung und Rücksendung erfolgen.

Für Produktinformationen, Zubehöbestellungen oder Fragen zur Serviceabwicklung rufen Sie bitte unsere Tchibo Kundenberatung an. Bei Rückfragen geben Sie die Artikelnummer an.

## Tchibo Repair Center und Kundenberatung

### Deutschland

**TCHIBO  
REPAIR CENTER  
SYNERLOGIS  
Am Jägersberg 16  
24161 Altenholz bei Kiel  
DEUTSCHLAND**



**0800 - 334 49 95**  
(kostenfrei)

Montag - Sonntag  
(auch an Feiertagen)  
von 8.00 bis 22.00 Uhr  
E-Mail: [service@tchibo.de](mailto:service@tchibo.de)

### Österreich

**TCHIBO  
REPAIR CENTER  
ALTENHOLZ  
Paketfach 90  
4005 Linz  
ÖSTERREICH**



**0800 - 711 020 012**  
(kostenfrei)

Montag - Sonntag  
(auch an Feiertagen)  
von 8.00 bis 22.00 Uhr  
E-Mail: [service@tchibo.at](mailto:service@tchibo.at)

### Schweiz

**TCHIBO  
REPAIR CENTER  
SCHWEIZ  
Hirsrütiweg  
4303 Kaiseraugst  
SCHWEIZ**



**0800 - 22 44 44**  
(kostenfrei)

Montag - Sonntag  
(auch an Feiertagen)  
von 7.00 bis 22.00 Uhr  
E-Mail: [service@tchibo.ch](mailto:service@tchibo.ch)

---

**Artikelnummer: 363 625**  
Deutschland Österreich Schweiz

---

DHL-Versandschein - nur innerhalb Deutschlands



Name \_\_\_\_\_

Straße, Nr. \_\_\_\_\_

PLZ, Ort \_\_\_\_\_

UNFREI-Paketmarke anbringen

# Unfrei

<b>E</b>	einzuziehendes Entgelt
	..... EUR

Paketzentrum 24

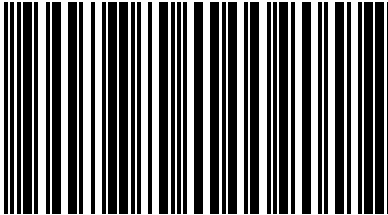

24161.070.999.02 5

**TCHIBO REPAIR CENTER  
 Synerlogis GmbH & Co. KG  
 Am Jägersberg 999  
 24161 Altenholz  
 DEUTSCHLAND**



## Service-Scheck

Bitte den Scheck in Blockschrift ausfüllen und mit dem Artikel einsenden.

Name, Vorname \_\_\_\_\_

Straße, Nr. \_\_\_\_\_

PLZ, Ort \_\_\_\_\_

Land \_\_\_\_\_

Tel. (tagsüber) \_\_\_\_\_

**Liegt kein  
 Garantiefall vor\*:**  
 (bitte ankreuzen)

- Artikel bitte unrepariert zurücksenden.
- Bitte Kostenvoranschlag erstellen, wenn Kosten von über EUR 15,-/SFR 17,- entstehen.

\*Sie tragen die Kosten für die Rücksendungen von Artikeln, die sich außerhalb der Garantie und Gewährleistung befinden.





## DHL-Versandschein - nur innerhalb Deutschlands

1. Schneiden Sie dieses Blatt aus.
2. Schreiben Sie Ihren Namen und Ihre Adresse darauf.
3. Kleben Sie das Blatt auf Ihr Paket.
4. Bringen Sie das Paket zur Post, lassen eine Paketnummer aufbringen und versenden es kostenfrei per DHL.

**Wichtig:** Der Strichcode darf nicht beschrieben oder überklebt werden.  
Der Versand ist nur innerhalb Deutschlands möglich!



## Service-Scheck

Bitte den Scheck in Blockschrift ausfüllen und mit dem Artikel einsenden.

---

**Artikelnummer:** **363 625**  
Deutschland Österreich Schweiz

---

Fehlerangabe

---

---

---

Kaufdatum Datum/Unterschrift

---

