

Heim-Planetarium

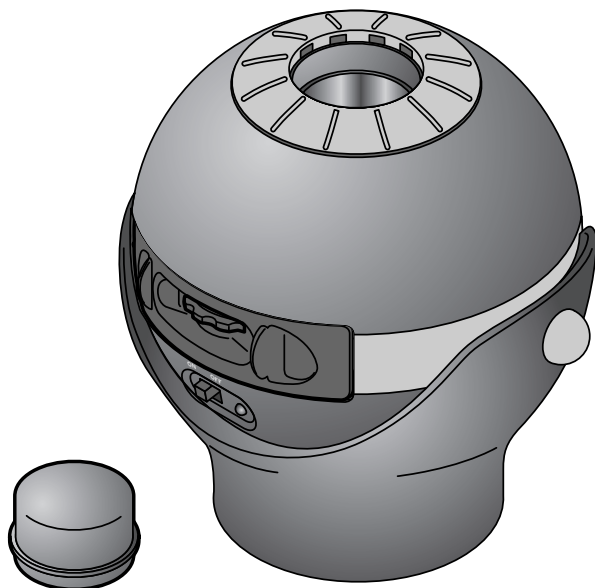

Liebe Kundin, lieber Kunde!

Ihr neues Heim-Planetarium holt Ihnen den Sternenhimmel in Ihr Zuhause. Projizieren Sie Sternbilder mit bis zu 10.000 Sternen an Zimmerwand oder Decke.

Dem Heim-Planetarium sind 2 Disks mit Sternenansichten für verschiedene Sternendarstellungen beigelegt. Außerdem haben wir Ihnen eine Sternenkarte beigelegt, mit der Sie den sichtbaren Sternenhimmel zu jedem Monat einstellen können, sowie eine CD in Deutsch und Englisch mit wissenswerten Informationen aus der Welt der Astronomie.

Wir wünschen Ihnen viel Freude mit diesem Artikel.

Inhalt

- 2 **Zu dieser Anleitung**
- 3 **Sicherheitshinweise**
- 5 **Auf einen Blick (Lieferumfang)**
- 6 **Gebrauch**
 - 6 Batterien einlegen
 - 6 Aufstellen
 - 6 Disk wählen und einschalten
 - 7 Projektionswinkel ändern
 - 7 Schärfe einstellen
 - 7 Sternenhimmel drehen
- 8 **Reinigen**
- 8 **Störung / Abhilfe**
- 8 **Technische Daten**
- 8 **Entsorgen**

Zu dieser Anleitung

Der Artikel ist mit Sicherheitsvorrichtungen ausgestattet. Lesen Sie trotzdem aufmerksam die Sicherheitshinweise und benutzen Sie den Artikel nur wie in dieser Anleitung beschrieben, damit es nicht versehentlich zu Verletzungen oder Schäden kommt.

Bewahren Sie diese Anleitung zum späteren Nachlesen auf.

Bei Weitergabe des Artikels ist auch diese Anleitung mitzugeben.

Zeichen in dieser Anleitung:



Dieses Zeichen warnt Sie vor Verletzungsgefahren.

Das Signalwort **GEFAHR** warnt vor möglichen schweren Verletzungen und Lebensgefahr.

Das Signalwort **WARNUNG** warnt vor Verletzungen und schweren Sachschäden.

Das Signalwort **VORSICHT** warnt vor leichten Verletzungen oder Beschädigungen.



So sind ergänzende Informationen gekennzeichnet.

Sicherheitshinweise

Verwendungszweck

Das Heimplanetarium ist zur Projektion von Lichteffekten auf Wand und Decke vorgesehen.

Der Artikel ist für den Privatgebrauch konzipiert und für gewerbliche Zwecke ungeeignet.

GEFAHR für Kinder und Personen mit eingeschränkter Fähigkeit Geräte zu bedienen

- Dieses Gerät darf nicht von Kindern und Personen verwendet werden, die aufgrund ihrer physischen, sensorischen oder geistigen Fähigkeiten oder ihrer Unerfahrenheit oder Unkenntnis nicht in der Lage sind, es sicher zu benutzen. Kinder müssen beaufsichtigt werden, um sicherzustellen, dass sie nicht mit dem Gerät spielen.
- Kein Kinderspielzeug! Benutzung nur unter Aufsicht Erwachsener. Halten Sie Kinder von verschluckbaren Kleinteilen und Verpackungsmaterial fern. Es besteht u.a. Erstickungsgefahr! Stellen Sie das Planetarium für Kinder unerreichbar auf.
- Batterien können bei Verschlucken lebensgefährlich sein.
Wurde eine Batterie verschluckt, kann dies innerhalb von 2 Stunden zu schweren inneren Verätzungen und zum Tode führen.
Bewahren Sie deshalb sowohl neue als auch verbrauchte Batterien und den Artikel für Kinder unerreichbar auf. Wenn Sie vermuten, eine Batterie könnte verschluckt oder anderweitig in den Körper gelangt sein, nehmen Sie sofort medizinische Hilfe in Anspruch.

WARNUNG vor Verletzungen

- Sehen Sie nicht direkt in den Lichtstrahl, der aus dem Planetarium kommt. Dies kann Ihre Augen schädigen.
- Damit keine gefährlichen Lichtstrahlen austreten können, schalten Sie das Planetarium zum Einlegen und Wechseln der Disk immer aus.
- Nehmen Sie keine Veränderungen am Artikel vor. Versuchen Sie nicht selbst, das Leuchtmittel zu tauschen. Lassen Sie Reparaturen am Gerät nur von einer Fachwerkstatt bzw. im Service Center oder von einer ähnlich qualifizierten Person durchführen. Durch unsachgemäße Reparaturen können erhebliche Gefahren für den Benutzer entstehen.

- Nehmen Sie das Gerät nicht in Betrieb, nachdem es heruntergefallen oder nass geworden ist, Gegenstände in das Gerät gefallen sind oder wenn das Gerät sichtbare Schäden aufweist.
- Verwenden Sie nur das beiliegende Zubehör.
- Sollte eine Batterie ausgelaufen sein, vermeiden Sie Kontakt mit Haut, Augen und Schleimhäuten. Spülen Sie ggf. die betroffenen Stellen mit Wasser und suchen Sie umgehend einen Arzt auf.

WARNUNG vor Brand

- Blockieren Sie keine Lüftungsschlitze. Decken Sie das eingeschaltete Gerät nicht ab.
- Stellen Sie das Gerät nicht in unmittelbare Nähe von Wärmequellen wie Heizungskörper, Herdplatten, wärmeabstrahlende technische Geräte u.Ä.
- Entfernen Sie immer die Schutzkappe von der Linse, bevor Sie das Gerät einschalten.
- Verbrennungsgefahr! Das Gerät wird bei längerer Benutzung heiß. Lassen Sie es einige Minuten abkühlen, bevor Sie z.B. die Disk wechseln.
- Batterien dürfen nicht geladen, auseinandergenommen, in Feuer geworfen oder kurzgeschlossen werden.

VORSICHT – Sachschäden

- Tauchen Sie das Planetarium niemals in Wasser oder andere Flüssigkeiten. Schützen Sie das Gerät auch vor Stößen, Stürzen, Staub, Feuchtigkeit, direkter Sonneneinstrahlung und extremen Temperaturen. Betreiben Sie das Gerät nicht im Freien oder in Räumen mit hoher Luftfeuchtigkeit.
- Stellen Sie das Planetarium auf einen festen, ebenen Untergrund.
- Schützen Sie Batterien vor übermäßiger Wärme. Nehmen Sie die Batterien aus dem Artikel heraus, wenn diese erschöpft sind oder Sie den Artikel länger nicht benutzen.
So vermeiden Sie Schäden, die durch Auslaufen entstehen können.
- Ersetzen Sie immer alle Batterien. Mischen Sie keine alten und neuen Batterien, verschiedene Batterie-Typen, -Marken oder welche mit unterschiedlicher Kapazität.

- Reinigen Sie die Batterie- und Gerätekontakte bei Bedarf vor dem Einlegen. Überhitzungsgefahr!
- Verwenden Sie zum Reinigen keine scharfen Chemikalien, aggressive oder scheuernde Reinigungsmittel. Reinigen Sie das Gerät nur mit einem trockenen, fusselfreien Tuch.
- Es kann nicht völlig ausgeschlossen werden, dass manche Lacke, Kunststoffe oder Möbelpflegemittel das Material der rutschhemmenden Füße angreifen und aufweichen. Legen Sie deshalb ggf. eine rutschfeste Unterlage unter die Füße.

Auf einen Blick (Lieferumfang)

Planetarium

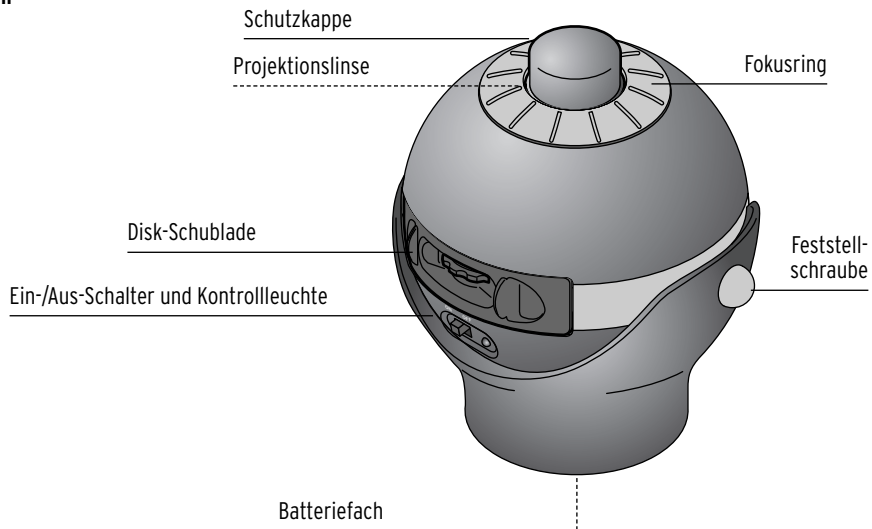

1 CD (englisch/deutsch)

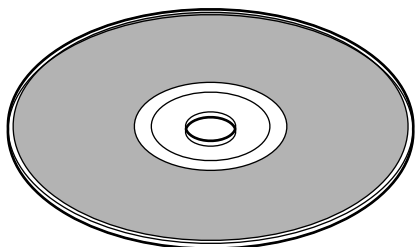

2 Disks mit Sternen- bzw. Sternbilderansicht

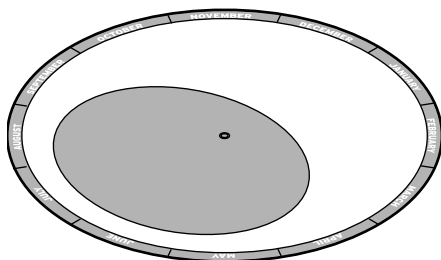
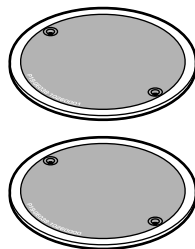

Sternenkarte

ohne Abbildung:

Batterien: 4x LR6(AA)/1,5 V

Gebrauch

Batterien einlegen

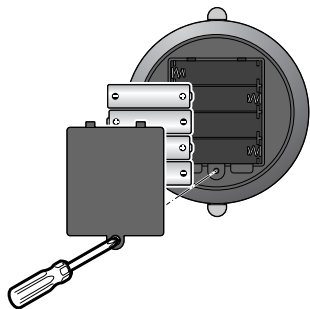

1. Lösen Sie die Schraube auf der Unterseite des Gerätes und nehmen Sie den Batteriefachdeckel ab.
2. Legen Sie die Batterien wie abgebildet ein. Achten Sie dabei auf die korrekte Polarität (+/-).
3. Setzen Sie den Batteriefachdeckel wieder auf und schrauben Sie ihn fest.

Aufstellen

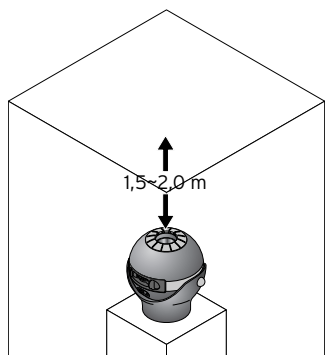

- ▷ Stellen Sie das Planetarium auf eine stabile, ebene Oberfläche, z.B. einen Tisch.
Der Abstand zur Projektionsfläche sollte ca. 1,5 m - 2,0 m betragen.

Disk wählen und einschalten

Die zwei Disks bieten Ihnen verschiedene Ansichten des Sternenhimmels.

Disk „P19-GE038-10260000“ zeigt die nördliche Hemisphäre. Disk „P19-GE038-102600010“ zeigt die Sternbilder der nördlichen Hemisphäre.



WARNUNG - Verletzungsgefahr

• Damit keine gefährlichen Lichtstrahlen austreten können, schalten Sie das Planetarium zum Einlegen und Wechseln der Disk unbedingt aus.



Nach ca. 30 Minuten Gebrauch schaltet sich das Planetarium automatisch aus.

Ein-/Aus-Schalter
und Kontrollleuchte

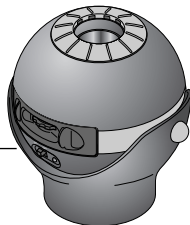

1. Schalten Sie das Planetarium aus, indem Sie den Ein-/Aus-Schalter **POWER** auf **OFF** schieben.
2. Ziehen Sie die Disk-Schublade am Griff aus dem Planetarium.

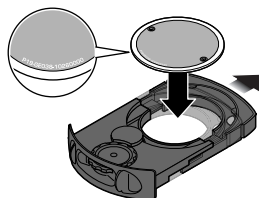

3. Legen Sie eine Disk ein, mit der Schrift lesbar nach oben.

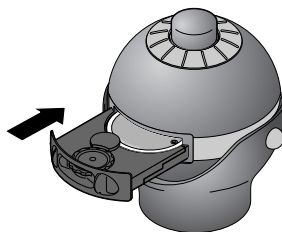

4. Schieben Sie die Disk-Schublade wieder in das Planetarium, bis sie hörbar einrastet.

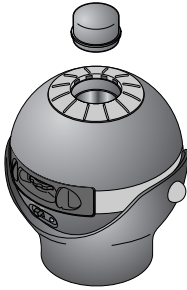

5. Ziehen Sie die Schutzkappe von dem Objektiv des Planetariums.

Ein-/Aus-Schalter
und Kontrollleuchte

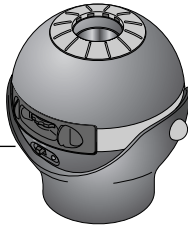

6. Schieben Sie den Ein-/Aus-Schalter **POWER** auf **ON**. Die Kontrollleuchte leuchtet.
7. Verdunkeln Sie den Raum und Sie sehen den Sternhimmel.

Projektionswinkel ändern

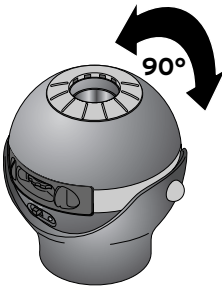

- ▷ Sie können den Projektionswinkel um 90° verstellen.

Schärfe einstellen

Wenn die Mitte der Projektion unscharf ist, können Sie die Schärfe manuell einstellen.

Die Ränder der Projektion erscheinen immer leicht unscharf und verzerrt. Dies ist normal und keine Fehlfunktion.

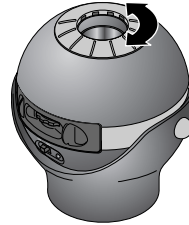

- ▷ Drehen Sie den Fokusring oben am Gerät, bis die Projektion in der Mitte scharfe Konturen hat.

Sternhimmel drehen

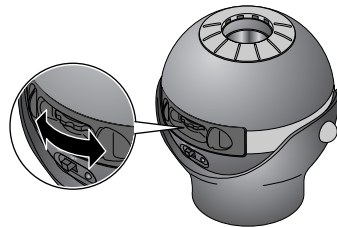

- ▷ Sie können die Position der Sterne verändern, indem Sie die Disk mit dem Drehrad an der Disk-Schublade drehen.



Wir haben Ihnen eine Sternkarte beigelegt, auf der Sie den sichtbaren Abschnitt des Sternhimmels zu jedem Monat ablesen können.

Reinigen

VORSICHT - Sachschaden

- Verwenden Sie zum Reinigen keine scharfen Chemikalien, aggressive oder scheuernde Reinigungsmittel.

- ▷ Reinigen Sie das Gerät nur mit einem trockenen, fusselfreien Tuch.
- ▷ Reinigen Sie auch die Disks nur mit einem trockenen, weichen Tuch, z.B. einem Brillenputztuch

Störung / Abhilfe

- | | |
|-------------------------------------|---|
| • Keine Funktion | • Sind die Batterien verbraucht? |
| | • Ist keine Disk eingelegt? |
| • Gerät schaltet sich plötzlich aus | • War das Gerät mehr als 30 Minuten eingeschaltet (Gerät schaltet sich automatisch nach ca. 30 Minuten aus)? |
| • Sterne sind unklar | • Ist der Raum ausreichend abgedunkelt? |
| | • Ist der Abstand zur Wand zu groß? |
| | • Befinden sich Lichtquellen in der Nähe des Planetariums? |
| | • Haben Sie sich vorher in einem hellen Raum aufgehalten? |
| | • Ist die Schärfe am Fokusring eingestellt? |
| | • Ist die Linse beschlagen? Wurde das Gerät von einem kalten an einen warmen Ort gebracht, kann die Projektionslinse beschlagen. Nach einer Weile wird sie wieder klar. |

Technische Daten

Modell:	367 948/370 911
Batterien:	4x LR6(AA)/1,5V
Leuchtmittel:	LED
Umgebungstemperatur:	+10 bis +40 °C
Hergestellt von:	Lenco Benelux BV Thermiekstraat 1a 6361 HB Nuth The Netherlands

Im Zuge von Produktverbesserungen behalten wir uns technische und optische Veränderungen am Artikel vor



Entsorgen

Der Artikel, seine Verpackung und die mitgelieferten Batterien wurden aus wertvollen Materialien hergestellt, die wiederverwertet werden können. Dies verringert den Abfall und schont die Umwelt.

Entsorgen Sie die **Verpackung** sortenrein. Nutzen Sie dafür die örtlichen Möglichkeiten zum Sammeln von Papier, Pappe und Leichtverpackungen.



Geräte, die mit diesem Symbol gekennzeichnet sind, dürfen nicht mit dem Hausmüll entsorgt werden!

Sie sind gesetzlich dazu verpflichtet, Altgeräte getrennt vom Hausmüll zu entsorgen. Informationen zu Sammelstellen, die Altgeräte kostenlos entgegennehmen, erhalten Sie bei Ihrer Gemeinde- oder Stadtverwaltung.



Batterien und Akkus gehören nicht in den Hausmüll!

Sie sind gesetzlich dazu verpflichtet, leere Batterien und Akkus bei einer Sammelstelle Ihrer Gemeinde- oder Stadtverwaltung oder beim batterievertreibenden Fachhandel abzugeben.