

# LED-Stehleuchte Outdoor

 Produktinformation und Garantie

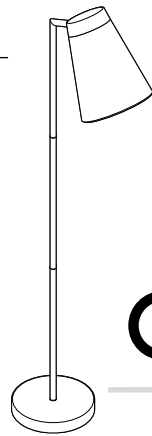

## Sicherheitshinweise

Lesen Sie aufmerksam die Sicherheitshinweise und benutzen Sie den Artikel nur wie in dieser Anleitung beschrieben, damit es nicht versehentlich zu Verletzungen oder Schäden kommt. Bewahren Sie diese Anleitung zum späteren Nachlesen auf. Bei Weitergabe des Artikels ist auch diese Anleitung mitzugeben.

## Verwendungszweck

Der Artikel ist nur zur Dekoration im privaten Haushalt und nicht als Raumbelichtung geeignet. Der Artikel ist für den Einsatz im Außenbereich sowie im Innenbereich konzipiert. Der Artikel ist für den privaten Gebrauch konzipiert und für gewerbliche Zwecke nicht geeignet.

## GEFAHR für Kinder

- Halten Sie Kinder von Verpackungsmaterial fern. Es besteht u.a. Erstickungsgefahr!
- Kinder erkennen nicht die Gefahren, die bei unsachgemäßem Umgang mit Elektrogeräten entstehen können. Lassen Sie Kinder deshalb niemals unbeaufsichtigt elektrische Geräte benutzen.

## GEFAHR durch Elektrizität

- Der Netzadapter ist für den Außenbereich geeignet und entspricht der Schutzart IP44. Dies bedeutet Schutz vor dem Zugang mit einem Draht und vor Spritzwasser wie z.B.

Regen. Schützen Sie ihn aber vor Starkregen und Fließwasser. Keinesfalls darf der Artikel unter Wasser betrieben werden. Dies würde zum sofortigen Kurzschluss führen und es besteht die Gefahr eines Stromschlags.

- Schließen Sie den Artikel nur an eine vorschriftsmäßig installierte Steckdose mit Schutzkontakten an, deren Netzspannung mit den technischen Daten des Netzadapters übereinstimmt.  
Schließen Sie den Artikel im Außenbereich ausschließlich an dafür zugelassene Steckdosen und ggf. Verlängerungskabel an.
- Die eingebauten LEDs sind nicht dimmbar. Schließen Sie den Artikel nicht an eine dimmbare Steckdose an.
- Verbinden Sie immer zuerst alle Verbindungsstecker miteinander und schließen Sie das Anschlusskabel an den Netzadapter an, bevor Sie den Netzadapter in die Steckdose stecken. Ziehen Sie immer zuerst den Netzadapter aus der Steckdose, bevor Sie die Verbindungsstecker voneinander trennen bzw. das Anschlusskabel vom Netzadapter abziehen.
- Der Artikel darf nicht mit Lichterketten o.Ä. elektrisch verbunden werden.
- Der Artikel darf nur mit dem beiliegenden Netzadapter aufgeladen bzw. in Betrieb genommen werden.

- Ziehen Sie den Netzadapter aus der Steckdose, ...  
... wenn während des Betriebes Störungen auftreten,  
... bei Gewitter,  
... bevor Sie den Artikel reinigen.  
Ziehen Sie dabei immer am Netzadapter, nicht am Anschlusskabel. Achten Sie darauf, dass die Steckdose gut zugänglich ist, damit Sie im Bedarfsfall den Netzadapter schnell ziehen können.
- Das Anschlusskabel darf nicht geknickt oder gequetscht werden. Halten Sie das Anschlusskabel von heißen Oberflächen und scharfen Kanten fern.
- Die Akkus sind fest im Lampenschirm eingebaut und können und dürfen nicht selbst ausgetauscht werden. Bei Schäden an den Akkus oder am Lampenschirm selbst wenden Sie sich an unseren Kundenservice.
- Setzen Sie den Artikel nicht offenem Feuer, hohen Temperaturen o.Ä. aus. Es besteht Überhitzungs-, Explosions- und Kurzschlussgefahr.
- Nehmen Sie den Artikel nicht in Betrieb, wenn sichtbare Schäden am Artikel, am Anschlusskabel oder am Netzadapter vorhanden sind.
- Nehmen Sie keine Veränderungen am Artikel vor. Auch das Anschlusskabel darf nicht selbst ausgetauscht werden. Lassen Sie Reparaturen am Artikel nur von einer Fachwerkstatt bzw. durch unseren Kundenservice durchführen.
- Aufgrund ihrer extrem langen Lebensdauer ist ein Wechseln der eingebauten LEDs nicht nötig. Die LEDs können und dürfen nicht gewechselt werden.
- Die Leuchte ist bei verschlossener Anschlussbuchse bzw. angeschlossenem Netzadapter spritzwassergeschützt, aber nicht wasserdicht. Schützen Sie sie vor Starkregen und Pfützen und tauchen Sie sie auch nicht in Wasser.
- Verwenden Sie zum Reinigen keine scharfen Chemikalien, aggressive oder scheuernde Reinigungsmittel.
- Vermeiden Sie starke Kälte oder Hitze, direkte Sonneneinstrahlung, mechanische Vibrationen oder Schläge.
- Starkem Wind, Sturm o.Ä. ist der Artikel nicht gewachsen! Bauen Sie den Artikel rechtzeitig ab oder bewahren Sie ihn geschützt auf, wenn starker Wind oder Sturm droht.
- Wenn Sie den Artikel in der Wohnung aufstellen, legen Sie ggf. eine rutschfeste Unterlage unter den Artikel.

### **VORSICHT - Sachschäden**

- Verlegen Sie das Anschlusskabel so, dass es nicht zur Stolperfalle wird. Das Kabel ist für ein Vergraben im Erdreich nicht geeignet/ zugelassen.
- Platzieren Sie den Artikel bei Verwendung im Außenbereich nicht in Kuhlen oder Vertiefungen, an denen sich Pfützen bilden können.

## Leuchte zusammenbauen

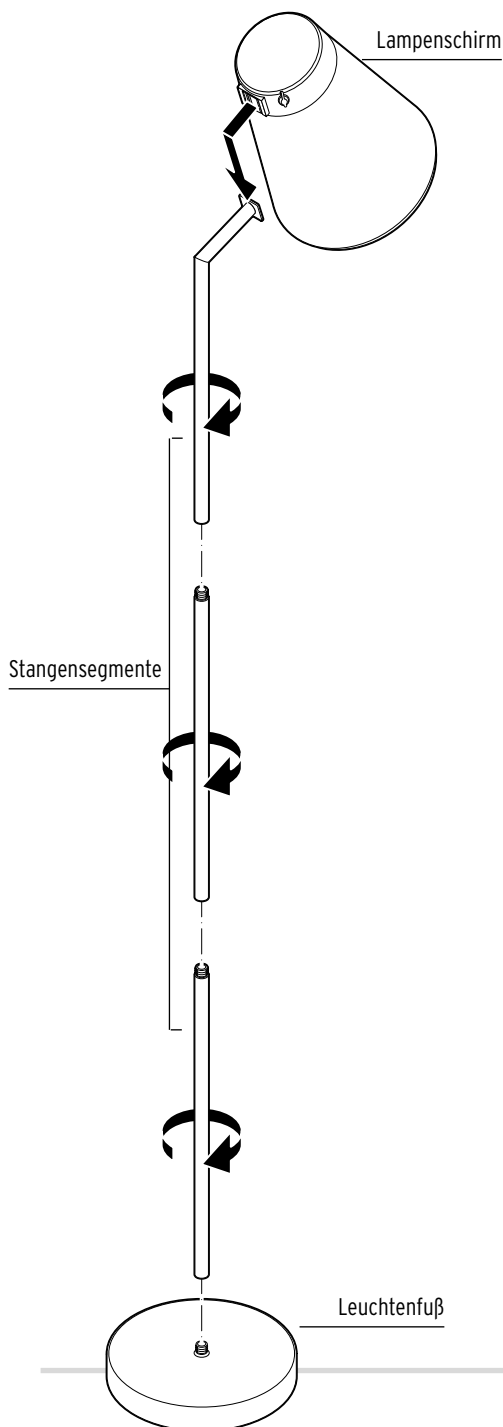

## Leuchte anschließen / Akku laden

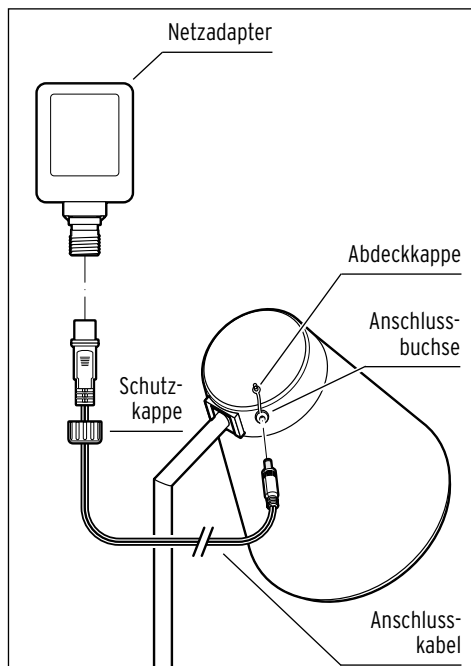

1. Entfernen Sie die Abdeckkappe von der Anschlussbuchse am Lampenschirm.
2. Stecken Sie das eine Ende des Anschlusskabels in die Anschlussbuchse an der Leuchte und das andere Ende in die Anschlussbuchse am Netzadapter. Drehen Sie dann die Schutzkappe fest.
3. Stecken Sie den Netzadapter in eine Steckdose.

**Die Lade-Kontrollleuchte im Inneren des Lampenschirms leuchtet rot.**

- Die Lade-Kontrollleuchte leuchtet während des Ladevorgangs rot. Sie leuchtet grün, wenn die Akkus vollständig geladen sind.
- Um Schäden an den Akkus zu vermeiden, sind diese bei Lieferung nur halb aufgeladen. Laden Sie die Akkus vor dem ersten Gebrauch.

Ladezeit bei leeren Akkus: ca. 6 Stunden;  
Betriebszeit bei vollen Akkus:  
ca. 8 Stunden (1 Stunde hell, 7 Stunden  
gedimmt).

- Sie können die Leuchte auch während des Ladens einschalten. Allerdings brauchen die Akkus dann wesentlich länger, bis sie voll aufgeladen sind.
- Um die volle Kapazität der Akkus solange wie möglich zu erhalten, laden Sie sie auch bei Nichtgebrauch alle 2 Monate vollständig auf. Am längsten hält die Kapazität der Akkus bei normaler Raumtemperatur. Je niedriger die Temperatur, desto kürzer ist die Laufzeit.
- Wenn der Ladevorgang nicht startet, ziehen Sie für einen Moment das Ladekabel des Netzadapters ab und versuchen es erneut.

4. Ziehen Sie nach dem Laden das Anschlusskabel des Netzadapters aus der Anschlussbuchse am Lampenschirm. Verschließen Sie die Anschlussbuchse immer mit der Abdeckkappe, um sie vor Feuchtigkeit zu schützen.

### Ein-/ausschalten

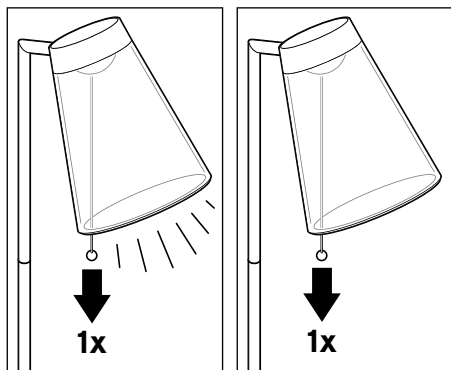

### Reinigen

1. Ziehen Sie ggf. den Netzadapter aus der Steckdose und ziehen Sie das Anschlusskabel vom Lampenschirm ab.
2. Verschließen Sie die Anschlussbuchse am Lampenschirm mit der dafür vorgesehenen Abdeckkappe.
3. Wischen Sie alle Teile mit einem leicht angefeuchteten Schwamm ab.

### Technische Daten

Modell: 384 849

#### Netzadapter

Eingang: 220-240 V ~ 50/60 Hz

Ausgang: 5 V  11 W 2,2 A

(Das Symbol  bedeutet Gleichstrom)

Schutzklasse: II 

Schutzart: IP44

#### Leuchte

Akku: Lithium-Ionen, 2x 2200 mAh,  
Nennenergie: 2x 8,14 Wh  
(nach UN 38.3 getestet)

Eingang: DC 5 V/2,2 A

Ausgang: 4,2 V/1,1 A

Ladezeit: ca. 6 Stunden

Betriebszeit: ca. 8 Stunden (1 Stunde hell,  
7 Stunden gedimmt)

Leuchtmittel: 12x 0,5 W Leuchtdioden (LED)

Schutzart: IPX4 (spritzwassergeschützt)

Umgebungs-  
temperatur: -5 bis +40°C

Made exclusively for:

Tchibo GmbH, Überseering 18,  
22297 Hamburg, Germany,  
[www.tchibo.de](http://www.tchibo.de)

Im Zuge von Produktverbesserungen behalten wir uns technische und optische Veränderungen am Artikel vor.

## Entsorgen

Der Artikel, seine Verpackung und die eingebauten Akkus wurden aus wertvollen Materialien hergestellt, die wiederverwertet werden können. Dies verringert den Abfall und schont die Umwelt.

Entsorgen Sie die **Verpackung** sortenrein. Nutzen Sie dafür die örtlichen Möglichkeiten zum Sammeln von Papier, Pappe und Leichtverpackungen.



**Geräte**, die mit diesem Symbol gekennzeichnet sind, dürfen nicht mit dem Hausmüll entsorgt werden!

Sie sind gesetzlich dazu verpflichtet, Altgeräte getrennt vom Hausmüll zu entsorgen. Informationen zu Sammelstellen, die Altgeräte kostenlos entgegennehmen, erhalten Sie bei Ihrer Gemeinde- oder Stadtverwaltung.

Wir sind Mitglied des Rücknahmesystems take-e-back. Weitere Informationen dazu finden Sie unter [www.tchibo.de/entsorgung](http://www.tchibo.de/entsorgung).



**Batterien und Akkus** gehören nicht in den Hausmüll!

Sie sind gesetzlich dazu verpflichtet, leere Batterien und Akkus bei einer Sammelstelle Ihrer Gemeinde- oder Stadtverwaltung oder beim batterievertreibenden Fachhandel abzugeben.

**Achtung!** Dieses Gerät enthält Akkus, die aus Sicherheitsgründen fest eingebaut sind und nicht entnommen werden können, ohne das Gehäuse zu zerstören. Ein unsachgemäßer Ausbau stellt ein Sicherheitsrisiko dar. Geben Sie daher das Gerät ungeöffnet bei der Sammelstelle ab, die Gerät und Akkus fachgerecht entsorgt.

## Garantie

Die Tchibo GmbH übernimmt **3 Jahre Garantie** ab Kaufdatum.

Tchibo GmbH, Überseering 18, 22297 Hamburg, Germany

Innerhalb der Garantiezeit beheben wir kostenlos alle Material- oder Herstellfehler. Voraussetzung für die Gewährung der Garantie ist die Vorlage eines Kaufbelegs von Tchibo oder eines von Tchibo autorisierten Vertriebspartners.

Diese Garantie gilt innerhalb der EU, der Schweiz und in der Türkei. Sollte sich wider Erwarten ein Mangel herausstellen, füllen Sie bitte den beigefügten Service-Scheck aus. Schicken Sie ihn zusammen mit einer Kopie des Kaufbelegs und dem sorgfältig verpackten Artikel an das Tchibo Repair Center.

Wenn Sie den Artikel **innerhalb Deutschlands** verschicken, füllen Sie bitte den DHL-Versandschein aus, kleben ihn auf das Paket und versenden Sie den Artikel kostenfrei per DHL.

Von der Garantie ausgenommen sind Schäden, die auf unsachgemäßer Behandlung beruhen, sowie

Verschleißteile / Verbrauchsmaterial. Diese können Sie unter der angegebenen Rufnummer bestellen. Nichtgarantiereparaturen können Sie gegen individuelle Berechnung zum Selbstkostenpreis vom Tchibo Repair Center durchführen lassen.

Die gesetzlichen Gewährleistungsrechte werden durch diese Garantie nicht eingeschränkt.



Der Artikel wird in dem genannten Tchibo Repair Center repariert. Bitte senden Sie ihn direkt an das für Ihr Land zuständige Service Center. Nur dann kann eine zügige Bearbeitung und Rücksendung erfolgen.

Für Produktinformationen, Zubehörbestellungen oder Fragen zur Serviceabwicklung rufen Sie bitte unseren Tchibo Kundenservice an.

Bei Rückfragen geben Sie die Artikelnummer an.

---

## Tchibo Repair Center und Kundenservice

---

**Artikelnummer:** **384 849**  
Deutschland Österreich Schweiz

---

### Deutschland

**TCHIBO  
REPAIR CENTER RTS  
Erfurter Höhe 105  
99610 Sömmerda  
DEUTSCHLAND**

 **0800 - 334 49 95**  
(kostenfrei)

Montag - Sonntag  
(auch an Feiertagen)  
von 8.00 bis 22.00 Uhr  
E-Mail: [service@tchibo.de](mailto:service@tchibo.de)

### Österreich

**TCHIBO  
REPAIR CENTER SÖMMERDA  
Erfurter Höhe 105  
99610 Sömmerda  
DEUTSCHLAND**

 **0800 - 711 020 012**  
(kostenfrei)

Montag - Sonntag  
(auch an Feiertagen)  
von 8.00 bis 22.00 Uhr  
E-Mail: [service@tchibo.at](mailto:service@tchibo.at)

### Schweiz

**TCHIBO  
REPAIR CENTER SCHWEIZ  
Hirsrütiweg  
4303 Kaiseraugst  
SCHWEIZ**

 **0800 - 22 44 44**  
(kostenfrei)

Montag - Sonntag  
(auch an Feiertagen)  
von 7.00 bis 22.00 Uhr  
E-Mail: [service@tchibo.ch](mailto:service@tchibo.ch)



**DHL-Versandschein - nur innerhalb Deutschlands**

1. Schneiden Sie dieses Blatt aus.
2. Schreiben Sie Ihren Namen und Ihre Adresse darauf.
3. Kleben Sie das Blatt auf Ihr Paket.
4. Bringen Sie das Paket zur Post, lassen eine Paketnummer aufbringen und versenden es kostenfrei per DHL.

**Wichtig:** Der Strichcode darf nicht beschrieben oder überklebt werden.  
Der Versand ist nur innerhalb Deutschlands möglich!



**Service-Scheck**

Bitte den Scheck in Blockschrift ausfüllen und mit dem Artikel einsenden.

Name, Vorname \_\_\_\_\_

Straße, Nr. \_\_\_\_\_

PLZ, Ort \_\_\_\_\_

Land \_\_\_\_\_

Tel. (tagsüber) \_\_\_\_\_

**Liegt kein Garantiefall vor\*:**  
(bitte ankreuzen)

Artikel bitte unrepariert zurücksenden.

Bitte Kostenvoranschlag erstellen, wenn Kosten von über EUR 15,-/SFR 17,- entstehen.

\*Sie tragen die Kosten für die Rücksendungen von Artikeln, die sich außerhalb der Garantie und Gewährleistung befinden.





Name \_\_\_\_\_

Straße, Nr. \_\_\_\_\_

PLZ, Ort \_\_\_\_\_

UNFREI-Paketmarke anbringen

# Unfrei

Paketzentrum 99

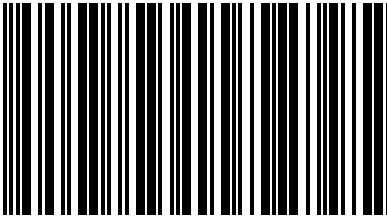

99610.204.106.02 0

<b>E</b>	einzuziehendes Entgelt ..... EUR
----------	-------------------------------------

**TCHIBO**  
**REPAIR CENTER**  
**RTS**  
 Erfurter Höhe 105  
 99610 Sömmerda  
 DEUTSCHLAND

DHL-Versandschein - nur innerhalb Deutschlands



## Service-Scheck

Bitte den Scheck in Blockschrift ausfüllen und mit dem Artikel einsenden.

**Artikelnummer: 384 849**  
 Deutschland Österreich Schweiz

Fehlerangabe \_\_\_\_\_

\_\_\_\_\_

\_\_\_\_\_

Kaufdatum \_\_\_\_\_ Datum/Unterschrift \_\_\_\_\_

