

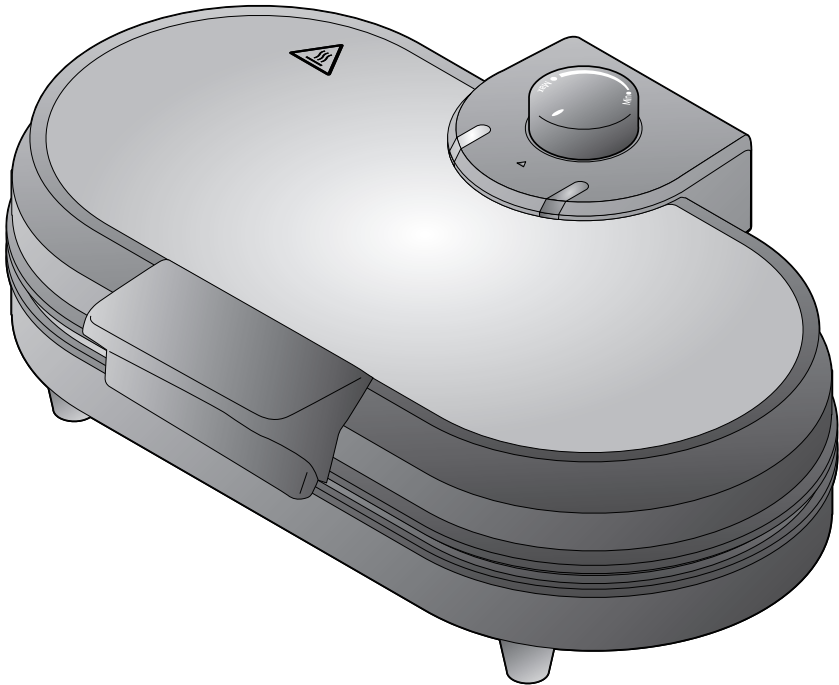

Waffeleisen



Liebe Kundin, lieber Kunde!

Mit Ihrem neuen Waffeleisen bereiten Sie Waffeln im Handumdrehen zu.

Für ein optimales Back- und Bräunungsergebnis können Sie die Temperatur stufenlos einstellen. Durch die Antihafbeschichtung lassen sich die fertigen Waffeln leicht von den Backflächen lösen.

Damit Sie sofort anfangen können, finden Sie in dieser Anleitung Rezepte für jede Gelegenheit: Waffeln für Geburtstage, den Kaffeenachmittag oder einfach für zwischendurch.

Wir wünschen Ihnen einen guten Appetit!

Ihr Tchibo Team



www.tchibo.de/anleitungen

Inhalt

- 2 Zu dieser Anleitung
- 2 Sicherheitshinweise
- 5 Auf einen Blick (Lieferumfang)
- 6 Vor dem ersten Gebrauch
- 6 Waffeln backen
- 7 Tipps und Rezepte
- 8 Reinigen
- 9 Technische Daten
- 9 Störung / Abhilfe
- 9 Entsorgen
- 10 Garantie
- 10 Tchibo Service Center und Kundenberatung

Zu dieser Anleitung

Der Artikel ist mit Sicherheitsvorrichtungen ausgestattet. Lesen Sie trotzdem aufmerksam die Sicherheitshinweise und benutzen Sie den Artikel nur wie in dieser Anleitung beschrieben, damit es nicht versehentlich zu Verletzungen oder Schäden kommt.

Bewahren Sie diese Anleitung zum späteren Nachlesen auf.

Bei Weitergabe des Artikels ist auch diese Anleitung mitzugeben.

Zeichen in dieser Anleitung:



Dieses Zeichen warnt Sie vor Verletzungsgefahren.



Dieses Zeichen warnt Sie vor Verletzungsgefahren durch Elektrizität.

Das Signalwort **GEFAHR** warnt vor möglichen schweren Verletzungen und Lebensgefahr.

Das Signalwort **WARNUNG** warnt vor Verletzungen und schweren Sachschäden.

Das Signalwort **VORSICHT** warnt vor leichten Verletzungen oder Beschädigungen.



So sind ergänzende Informationen gekennzeichnet.

Sicherheitshinweise



Verwendungszweck

- Das Waffeleisen ist zum Backen von Waffeln vorgesehen.

- Es ist für die im privaten Haushalt anfallenden Mengen konzipiert und für gewerbliche Zwecke ungeeignet.

GEFAHR für Kinder und Personen mit eingeschränkter Fähigkeit Geräte zu bedienen

- Dieses Gerät kann von Kindern ab 8 Jahren und von Personen mit eingeschränkten physischen, sensorischen oder geistigen Fähigkeiten oder Mangel an Erfahrung und/oder Wissen benutzt werden, wenn sie beaufsichtigt oder bezüglich des sicheren Gebrauchs des Gerätes unterwiesen wurden und die daraus resultierenden Gefahren verstanden haben. Die Reinigung und Wartung dürfen nicht durch Kinder jünger als 8 Jahre ohne Beaufsichtigung durchgeführt werden.
Kinder dürfen nicht mit dem Gerät spielen.

Gerät und Netzkabel müssen sich vom Anschließen bis zum Ziehen des Netzsteckers und vollständigen Abkühlen außerhalb der Reichweite von Kindern befinden, die jünger als 8 Jahre sind.

- Kinder müssen beaufsichtigt werden, um sicherzustellen, dass sie nicht mit dem Gerät spielen.
- Halten Sie Kinder von Verpackungsmaterial fern.
Es besteht u.a. Erstickengefahr!

GEFAHR durch Elektrizität

- Gerät und Stecker dürfen nicht mit Wasser oder anderen Flüssigkeiten in Berührung kommen, da dann die Gefahr eines elektrischen Schlages besteht. Benutzen Sie das Gerät nicht im Freien. Fassen Sie den Stecker nicht mit nassen Händen an.

- Tauchen Sie das Gerät nicht in Wasser ein. Sollte das Gerät feucht oder nass geworden sein, ziehen Sie sofort den Netzstecker aus der Steckdose.
- Nehmen Sie das Gerät nicht in Betrieb, wenn Gerät oder Netzkabel sichtbare Schäden aufweist oder das Gerät heruntergefallen ist.
- Schließen Sie den Artikel nur an eine vorschriftsmäßig installierte Steckdose mit Schutzkontakten an, deren Netzspannung mit den technischen Daten des Artikels übereinstimmt.
- Die verwendete Steckdose muss gut zugänglich sein, damit Sie im Bedarfsfall schnell den Netzstecker ziehen können.
- Lassen Sie das Gerät im Betrieb niemals unbeaufsichtigt!
- Ziehen Sie den Netzstecker aus der Steckdose, ...
... wenn Sie das Gerät nicht benutzen,
... bei Störungen und
... vor dem Reinigen.
- Ziehen Sie dabei immer am Stecker, niemals am Netzkabel.
- Netzkabel nicht knicken, quetschen oder zerren. Lassen Sie das Netzkabel nicht über die Stellfläche herunterhängen. Schützen Sie es vor scharfen Kanten, Öl und Hitze.
- Nehmen Sie keine Veränderungen am Gerät oder am Netzkabel vor. Lassen Sie Reparaturen am Gerät nur in einer Fachwerkstatt oder in unserem Service Center durchführen.

- Wenn das Netzkabel beschädigt wird, muss es durch den Hersteller, seinen Kundendienst oder eine ähnlich qualifizierte Person ersetzt werden, um Gefährdungen zu vermeiden.

WARNUNG vor Brand und Verbrennungen

- Das Gerät wird während des Betriebes heiß. Die Temperatur der berührbaren Oberfläche kann sehr hoch sein.
 - Vermeiden Sie Brand- oder Schmor- gefahr: Stellen Sie das Gerät zum Betrieb frei auf, keinesfalls an einer Wand oder in einer Ecke, an einer Gardine o.Ä. Halten Sie entzündbares Material fern und decken Sie das Gerät nicht ab.
 - Vermeiden Sie Verbrennungsgefahr: Achten Sie darauf, dass während des Gebrauchs und der Abkühlphase niemand die heißen Teile des Gerätes berührt. Verwenden Sie zum Öffnen des Gerätes ggf. Topflappen o.Ä. Lassen Sie das Gerät abkühlen, bevor Sie es reinigen, transportieren oder verstauen.
- Wickeln Sie das Netzkabel zum Gebrauch vollständig ab. Lassen Sie das Gerät vollständig abkühlen, bevor Sie es wieder aufwickeln.
- Während des Backvorgangs tritt Dampf zwischen den Backflächen aus. Nicht berühren - Verbrühungsgefahr!
- Das Gerät darf nicht in Kombination mit einem Zeitschalter oder einem externen Fernschalter betrieben werden.

WARNUNG vor Verletzungen anderer Ursache

- Verlegen Sie das Netzkabel so, dass es nicht zur Stolperfalle wird.

VORSICHT - Sachschäden

- Stellen Sie das Gerät auf eine ebene, hitze- und spritzunempfindliche Fläche. Stellen Sie es nicht auf Flächen, die heiß werden können, z.B. auf Herdplatten oder neben einen Gasherd.
- Verwenden Sie zum Herausnehmen der Waffeln nur hitzebeständiges Holz- oder Kunststoffbesteck, um die Antihaftbeschichtung der Backflächen nicht zu zerkratzen.
- Verwenden Sie zum Reinigen auf keinen Fall scheuernde Reinigungsmittel, Backofenreiniger oder kratzende Mittel. Die Antihaftbeschichtung könnte beschädigt werden.
- Das Gerät ist mit rutschfesten Füßen ausgestattet. Die heutigen Möbel sind mit einer Vielfalt von Lacken und Kunststoffen beschichtet und werden mit den unterschiedlichsten Pflegemitteln behandelt. Es kann daher nicht völlig ausgeschlossen werden, dass manche dieser Stoffe Bestandteile enthalten, die das Material der Füße angreifen und aufweichen. Legen Sie ggf. eine rutschfeste, hitze- und spritzunempfindliche Unterlage unter das Gerät.

Symbol oben auf dem Gerät



CAUTION: HOT SURFACE
(Achtung: heiße Oberflächen)

Das Gerät wird im Betrieb sehr heiß. Berühren Sie nicht die heißen Flächen! Fassen Sie das Gerät nur am Griff an und verwenden Sie ggf. Topflappen o.Ä.

Auf einen Blick (Lieferumfang)

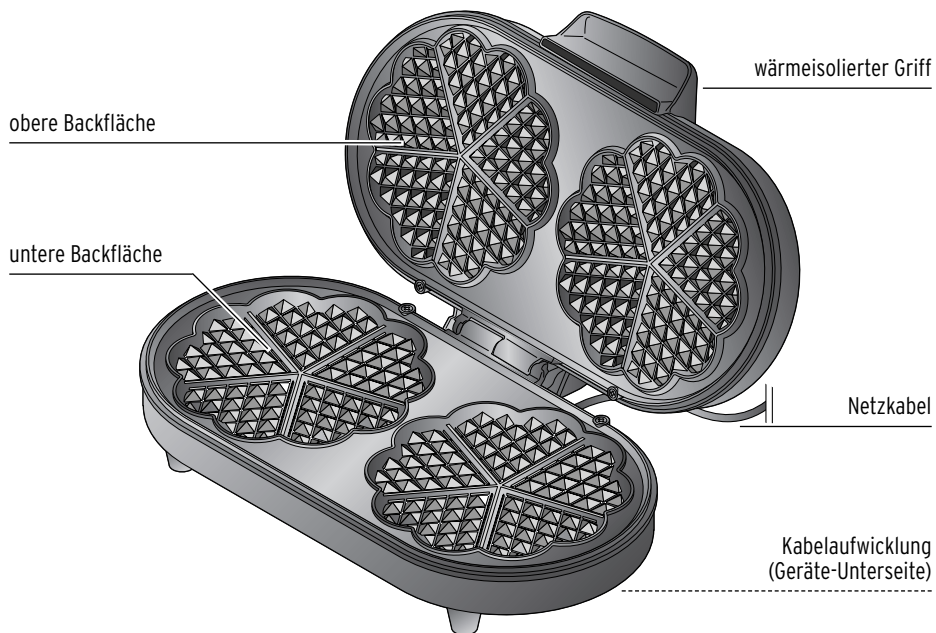
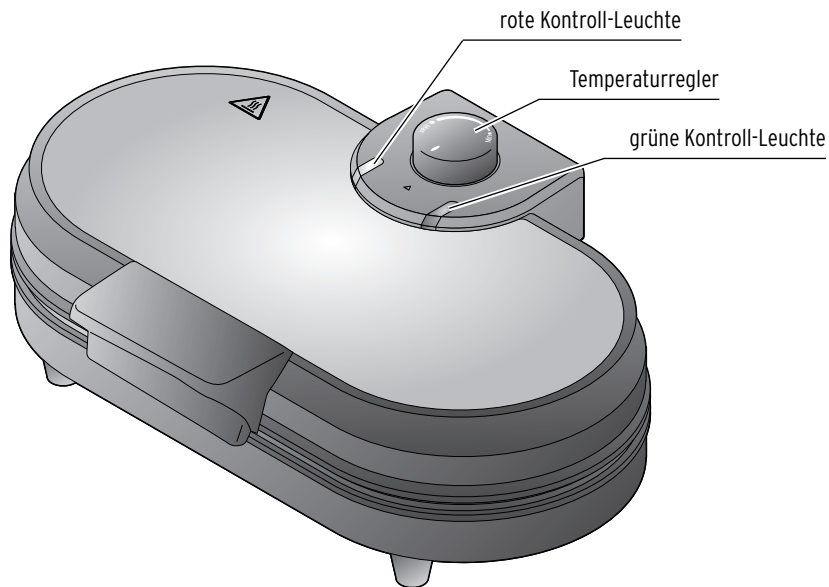

Vor dem ersten Gebrauch



GEFAHR für Kinder - Lebensgefahr durch Ersticken/Verschlucken

- Halten Sie das Verpackungsmaterial von Kindern fern. Entsorgen Sie es sofort.



GEFAHR - Lebensgefahr durch Stromschlag

- Wickeln Sie das Netzkabel zum Gebrauch vollständig ab.



WARNUNG vor Brand und Verbrennungen

- Stellen Sie das Gerät zum Betrieb frei auf, keinesfalls an einer Wand oder in einer Ecke, an einer Gardine o.Ä.
- Achten Sie darauf, dass während des Gebrauchs und der Abkühlphase niemand die heißen Teile des Gerätes berührt.

1. Entfernen Sie sämtliches Verpackungsmaterial.

Um eventuelle Rückstände, die bei der Herstellung entstanden sind, zu beseitigen, gehen Sie wie folgt vor:

2. Wischen Sie die Backflächen mit einem feuchten Tuch ab.
3. Klappen Sie das Gerät (ohne Teig) zu.
4. Stecken Sie den Netzstecker in eine Steckdose.
Die rote Kontroll-Leuchte leuchtet.

Sie zeigt an, dass das Gerät eingeschaltet und betriebsbereit ist.

- 5.

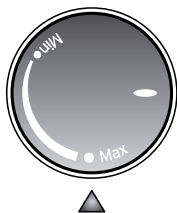

Drehen Sie den Temperaturregler im Uhrzeigersinn bis zum Anschlag auf ● **Max**. Die grüne Kontroll-Leuchte leuchtet nun zusätzlich auf und zeigt damit den Heizbetrieb an.



Beim ersten Aufheizen kann es zu einer leichten Geruchsentwicklung kommen, die aber unbedenklich ist. Sorgen Sie für ausreichende Belüftung.

- 6.

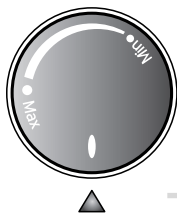

Drehen Sie nach 10 Minuten den Temperaturregler gegen den Uhrzeigersinn bis zum Anschlag auf ● .

7. Ziehen Sie den Netzstecker aus der Steckdose und klappen Sie das Gerät auf.

8. Lassen Sie das Gerät abkühlen.

Achten Sie während dieser Zeit darauf, dass niemand versehentlich mit den heißen Geräteteilen in Berührung kommt.

9. Wischen Sie die Backflächen nach dem Abkühlen mit einem Haushaltstuch gründlich ab.

Waffeln backen

Beachten Sie vor dem Gebrauch auch alle Sicherheitshinweise, die Sie im Kapitel „Vor dem ersten Gebrauch“ finden.

VORSICHT - Sachschaden

- Stellen Sie das Gerät auf eine ebene, hitze- und spritzunempfindliche Fläche.



Bei diesem elektrischen Waffeleisen wird der Teig zwischen den beheizten Backflächen von beiden Seiten gleichzeitig gebacken. Die Bräunung der Waffeln kann durch Einstellen des Temperaturreglers verändert werden.

1. Fetten Sie die Backflächen ggf. mit einem Pinsel und etwas Speiseöl leicht ein.
2. Klappen Sie die Backflächen zusammen und stecken Sie den Netzstecker in eine Steckdose. Die rote Kontroll-Leuchte leuchtet. Sie zeigt an, dass das Gerät eingeschaltet und betriebsbereit ist.

- 3.

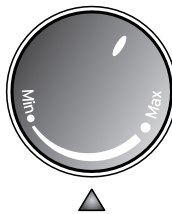

Drehen Sie den Temperaturregler in die Mitte zwischen ● **Min** und ● **Max**. (empfohlene Einstellung). Die grüne Kontroll-Leuchte leuchtet nun zusätzlich auf und zeigt damit den Heizbetrieb an.

4. Warten Sie bis die grüne Kontroll-Leuchte erlischt. Dann ist die gewählte Temperatur erreicht.
5. Klappen Sie die Backflächen auf. Füllen Sie jeweils soviel Teig in die Mitte der unteren Backflächen, dass sich der Teig bis auf ca. 2 cm Abstand vom Rand ausbreitet (ca. 2 Esslöffel).

Wenn Sie zwei Waffeln gleichzeitig backen, füllen Sie möglichst gleich viel in die beiden unteren Backflächen. So erreichen Sie ein gleichmäßiges Backergebnis.

6. Klappen Sie die Backflächen zusammen.



WARNUNG vor Brand und Verbrennungen

- Während des Backvorgangs tritt Dampf zwischen den Backflächen aus. Nicht berühren - Verbrühungsgefahr!
- Verwenden Sie zum Öffnen des Geräts ggf. einen Topflappen o.Ä.

Die grüne Kontroll-Leuchte leuchtet auf und zeigt damit den Heizbetrieb an.

7. Sobald die grüne Kontroll-Leuchte wieder erlischt, ist die gewählte Temperatur erreicht. Öffnen Sie das Waffeleisen.
8. Prüfen Sie, ob die Waffeln gar und ausreichend braun sind. Sind die Waffeln noch nicht ausreichend gar bzw. braun, lassen Sie sie noch einen Augenblick weiterbacken.

Beachten Sie:

Die Backzeit ist abhängig davon:

- wie sich der Waffelteig zusammensetzt,
- ob Sie ein oder zwei Waffeln gleichzeitig backen und
- ob Sie Ihre Waffeln etwas heller oder knusprig braun mögen.

VORSICHT - Sachschaden

- Verwenden Sie zum Herausnehmen der Waffeln nur hitzebeständiges Holz- oder Kunststoffbesteck.

9. Wenn die Waffeln fertig sind, klappen Sie die Backflächen auf und nehmen die Waffeln heraus. Heben Sie sie hierbei leicht an der Seite an und nehmen sie dann mit einem Pfannenwender o.Ä. heraus. Sollten die Waffeln zu dunkel gebacken sein, stellen Sie den Temperaturregler beim nächsten Backvorgang auf eine niedrigere Temperatur ein. Nach einigen Backvorgängen werden Sie den gewünschten Bräunungsgrad gefunden haben.



Bei den ersten Backvorgängen ist das Waffeleisen noch nicht vollständig durchgeheizt. Die ersten Backvorgänge können daher etwas länger dauern und die Waffeln etwas heller werden. Stellen Sie den Temperaturregler zu Anfang daher ggf. etwas höher ein.

Da das Gerät jetzt aufgeheizt ist, kann der Teig für die nachfolgenden Waffeln sofort eingefüllt werden.

10. Ziehen Sie nach dem Gebrauch den Netzstecker aus der Steckdose und lassen das Gerät mit geschlossenen Backflächen abkühlen.
11. Reinigen Sie das abgekühlte Gerät, wie unter „Reinigen“ beschrieben.

Tipps und Rezepte

Tipps

- Knusprig gebackene Waffeln werden schnell weich, wenn Sie sie übereinander stapeln. Legen Sie sie daher nebeneinander auf ein Küchenrost.
- Die Waffeln werden weicher und dunkler, wenn Sie Milch statt Wasser verwenden.
- Auch Vollkornmehl führt zu einem guten Backergebnis.
- Alle Zutaten müssen gleichmäßig vermischt werden, damit eine gleichmäßige Bräunung entsteht.
- In der Fachliteratur finden Sie viele weitere, leckere Waffelrezepte.

Rezepte

Basisteig (für etwa 20 Waffeln)

250 g	Margarine oder Butter
ca. 200 g	Zucker
2 Päckchen	Vanillezucker
5	Eier
500 g	Mehl
2 TL	Backpulver
350-400ml	Milch

Variante: 100 g Mehl durch kernige Haferflocken oder Vollkornweizenmehl ersetzen.

Reinigen

Zubereitung

1. Butter oder Margarine schaumig rühren.
2. Zucker, Vanillezucker und Eier zugeben und verrühren.
3. Mehl und Backpulver unterrühren.
4. Milch nach und nach einrühren.
5. Alles ca. 2 bis 3 Minuten auf der höchsten Stufe mit einem Handmixer verrühren.

Mit diesem Basisteig backen Sie leckere Waffeln. Sie können den Basisteig jedoch auch beliebig variieren. Ihrer Phantasie sind dabei keine Grenzen gesetzt. Lesen Sie hier einige Variationsmöglichkeiten:

Apfelwaffeln

250 g	Margarine oder Butter
75 g	Zucker
4	Eier
250 g	Mehl
1 TL	Backpulver
1/8 l	lauwarme Milch
300 g	Äpfel, geschält und in Würfel geschnitten
50 g	geriebene Mandeln oder Nüsse
1/2 TL	Zimt

Vanillewaffeln

200 g	Butter
50 g	Zucker
1	ausgeschabtes Mark einer Vanillestange
1 Prise	Salz
6	Eier
300 g	Mehl
2 TL	Backpulver
1/4 l	Milch
1 EL	Rum



GEFAHR - Lebensgefahr durch Stromschlag

- Ziehen Sie den Netzstecker aus der Steckdose, bevor Sie das Gerät reinigen.
- Das Gerät darf keiner Feuchtigkeit ausgesetzt werden. Schützen Sie es auch vor Tropf- und Spritzwasser.



WARNUNG vor Verbrennungen

- Lassen Sie das Gerät vollständig abkühlen, bevor Sie es reinigen.

VORSICHT - Sachschaden

- Verwenden Sie zum Reinigen auf keinen Fall scheuernde Reinigungsmittel, Backofenreiniger oder kratzende Mittel.

1. Ziehen Sie den Netzstecker aus der Steckdose und lassen Sie das Gerät vollständig abkühlen.
2. Entfernen Sie Backreste von den Backflächen.
3. Wischen Sie die Backflächen und das Gehäuseoberteil mit einem leicht mit Wasser angefeuchteten Tuch ab.
4. Wischen Sie ggf. mit einem trockenen Tuch nach.
- 5.

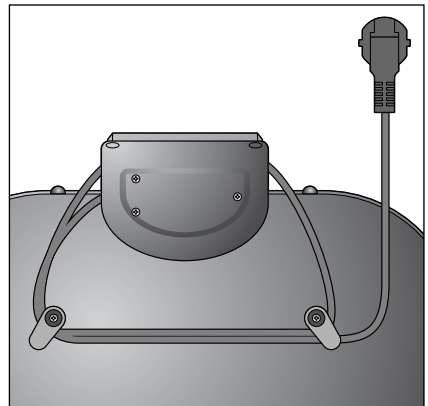

Wickeln Sie das Kabel, wie abgebildet, um die Kabelaufwicklung auf der Geräte-Unterseite.

Dadurch hat das Waffeleisen einen sicheren Stand, wenn Sie es wegstellen.

Technische Daten

Modell: 350 688 / 355 711
(Deutschland/Österreich)
355 710
(Schweiz)

Netzspannung: 220-240 V ~ 50-60 Hz

Schutzklasse: I 

Leistung: 1200 Watt

Umgebungstemperatur: +10 bis +40 °C

Made exclusively for:
Tchibo GmbH, Überseering 18,
22297 Hamburg, Germany
www.tchibo.de

Im Zuge von Produktverbesserungen behalten wir uns technische und optische Veränderungen am Artikel vor



Entsorgen

Der Artikel und seine Verpackung wurden aus wertvollen Materialien hergestellt, die wiederverwertet werden können. Dies verringert den Abfall und schont die Umwelt.

Entsorgen Sie die **Verpackung** sortenrein. Nutzen Sie dafür die örtlichen Möglichkeiten zum Sammeln von Papier, Pappe und Leichtverpackungen.



Geräte, die mit diesem Symbol gekennzeichnet sind, dürfen nicht mit dem Hausmüll entsorgt werden!

Sie sind gesetzlich dazu verpflichtet, Altgeräte getrennt vom Hausmüll zu entsorgen. Informationen zu Sammelstellen, die Altgeräte kostenlos entgegennehmen, erhalten Sie bei Ihrer Gemeinde- oder Stadtverwaltung.

Störung / Abhilfe

- | | |
|---|--|
| • Keine Funktion | • Stecker in der Steckdose? |
| • Waffeln sind zu hell. | • Waffeln noch etwas länger backen lassen.
• Ggf. Temperaturregler höher stellen. |
| • Waffeln sind zu dunkel. | • Ggf. Temperaturregler niedriger stellen. |
| • Waffeln kleben an den Backflächen fest. | • Fetten Sie die Backflächen ggf. mit einem Pinsel und etwas Speiseöl ein. |

Garantie

Die Tchibo GmbH übernimmt **3 Jahre Garantie** ab Kaufdatum.

Tchibo GmbH, Überseering 18, 22297 Hamburg, Germany

Innerhalb der Garantiezeit beheben wir kostenlos alle Material- oder Herstellfehler. Voraussetzung für die Gewährung der Garantie ist die Vorlage eines Kaufbelegs von Tchibo oder eines von Tchibo autorisierten Vertriebspartners.

Diese Garantie gilt innerhalb der EU, der Schweiz und in der Türkei. Sollte sich wider Erwarten ein Mangel herausstellen, füllen Sie bitte den beigefügten Service-Scheck aus. Schicken Sie ihn zusammen mit einer Kopie des Kaufbelegs und dem sorgfältig verpackten Artikel an das Tchibo Repair Center.

Wenn Sie den Artikel **innerhalb Deutschlands** verschicken, füllen Sie bitte den DHL-Versandschein aus, kleben ihn auf das Paket und versenden Sie den Artikel kostenfrei per DHL.

Von der Garantie ausgenommen sind Schäden, die auf unsachgemäßer Behandlung beruhen, sowie Ver-

schleißteile / Verbrauchsmaterial. Diese können Sie unter der angegebenen Rufnummer bestellen.

Nichtgarantiereparaturen können Sie gegen individuelle Berechnung zum Selbstkostenpreis vom Tchibo Repair Center durchführen lassen.

Die gesetzlichen Gewährleistungsrechte werden durch diese Garantie nicht eingeschränkt.



Der Artikel wird in dem genannten Tchibo Repair Center repariert. Bitte senden Sie ihn direkt an das für Ihr Land zuständige Repair Center. Nur dann kann eine zügige Bearbeitung und Rücksendung erfolgen.

Für Produktinformationen, Zubehörbestellungen oder Fragen zur Serviceabwicklung rufen Sie bitte unsere Tchibo Kundenberatung an.

Bei Rückfragen geben Sie die Artikelnummer an.

Tchibo Repair Center und Kundenberatung

Artikelnummer: **350 688 / 355 711** Deutschland Österreich
355 710 Schweiz

Deutschland

**TCHIBO
REPAIR CENTER SYNERLOGIS
Am Jägersberg 16
24161 Altenholz bei Kiel
DEUTSCHLAND**

 **0800 - 300 01 11**
(kostenfrei)

FAX: 0800 - 40 41 00 9
(kostenfrei)

Montag - Sonntag
(auch an Feiertagen)
von 8.00 bis 22.00 Uhr
E-Mail: TCM-Service@tchibo.de

Österreich

**TCHIBO
REPAIR CENTER SYNERLOGIS
Am Jägersberg 16
24161 Altenholz bei Kiel
DEUTSCHLAND**

 **0800 - 711 020 012**
(kostenfrei)

Montag - Sonntag
(auch an Feiertagen)
von 8.00 bis 22.00 Uhr
E-Mail: kundenservice@tchibo.at

TCHIBO

**REPAIR CENTER SCHWEIZ
Hirsrütiweg
4303 Kaiseraugst
SCHWEIZ**

 **0844 - 22 55 82**
(Festnetztarif)

Montag - Sonntag
(auch an Feiertagen)
von 8.00 bis 22.00 Uhr
E-Mail: kundenservice@tchibo.ch



DHL-Versandschein - nur innerhalb Deutschlands

1. Schneiden Sie dieses Blatt aus.
2. Schreiben Sie Ihren Namen und Ihre Adresse darauf.
3. Kleben Sie das Blatt auf Ihr Paket.
4. Bringen Sie das Paket zur Post, lassen eine Paketnummer aufbringen und versenden es kostenfrei per DHL.

Wichtig: Der Strichcode darf nicht beschrieben oder überklebt werden.
Der Versand ist nur innerhalb Deutschlands möglich!



Service-Scheck

Bitte den Scheck in Blockschrift ausfüllen und mit dem Artikel einsenden.

Name, Vorname _____

Straße, Nr. _____

PLZ, Ort _____

Land _____

Tel. (tagsüber) _____

Liegt kein Garantiefall vor*:
(bitte ankreuzen)

Artikel bitte unrepariert zurücksenden.

Bitte Kostenvoranschlag erstellen, wenn Kosten von über EUR 15,-/SFR 17,- entstehen.

*Sie tragen die Kosten für die Rücksendungen von Artikeln, die sich außerhalb der Garantie und Gewährleistung befinden.



Name _____

Straße, Nr. _____

PLZ, Ort _____

UNFREI-Paketmarke anbringen

Unfrei

E	einzuziehendes Entgelt EUR
----------	-------------------------------------

Paketzentrum 24

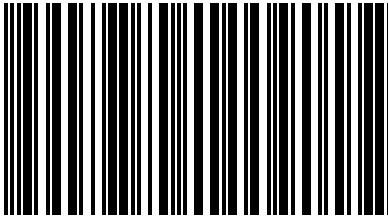

24161.070.999.02 5

TCHIBO REPAIR CENTER
 Synerlogis GmbH & Co. KG
 Am Jägersberg 999
 24161 Altenholz
 DEUTSCHLAND

DHL-Versandschein - nur innerhalb Deutschlands



Service-Scheck

Bitte den Scheck in Blockschrift ausfüllen und mit dem Artikel einsenden.

Artikelnummer: **350 688 / 355 711** Deutschland Österreich
 355 710 Schweiz

Fehlerangabe _____

Kaufdatum Datum/Unterschrift _____

