

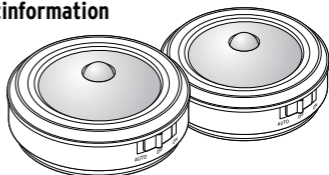

www.tchibo.de/anleitungen



Sicherheitshinweise



- Die LED-Multifunktionsleuchten sind für den Einsatz in trockenen Innenräumen als Hilfslicht und Orientierungshilfe bei Dunkelheit vorgesehen. Sie sind nur zur Dekoration im privaten Haushalt konzipiert und nicht als Raumbeleuchtung geeignet.
- Halten Sie Kinder von Verpackungsmaterial fern.
Es besteht u.a. Erstickungsgefahr!
- Batterien können bei Verschlucken lebensgefährlich sein. Wurde eine Batterie verschluckt, kann dies innerhalb von 2 Stunden zu schweren inneren Verätzungen und zum Tode führen. Bewahren Sie deshalb sowohl neue als auch verbrauchte Batterien und den Artikel für Kinder unerreichbar auf. Wenn Sie vermuten, eine Batterie könnte verschluckt oder anderweitig in den Körper gelangt sein, nehmen Sie sofort medizinische Hilfe in Anspruch.
- Batterien dürfen nicht geladen, auseinandergenommen, in Feuer geworfen oder kurzgeschlossen werden.
- Schützen Sie Batterien vor übermäßiger Wärme. Nehmen Sie die Batterien aus dem Artikel heraus, wenn diese erschöpft sind oder Sie den Artikel länger nicht benutzen. So vermeiden Sie Schäden, die durch Auslaufen entstehen können.
- Ersetzen Sie immer alle Batterien. Benutzen Sie keine verschiedenen Batterie-Typen, -Marken oder Batterien mit unterschiedlicher Kapazität. Achten Sie beim Einsetzen der Batterien auf die korrekte Polarität (+/-).
- Tauchen Sie die LED-Leuchten nicht in Wasser oder andere Flüssigkeiten ein.

- Schauen Sie nicht direkt in das Licht der LED-Leuchten.
- Kleben Sie die LED-Leuchten nicht auf empfindliche Oberflächen, die beschädigt werden können, wenn Sie die LED-Leuchten einmal entfernen wollen.
- Bekleben, verdecken oder bemalen Sie nicht den Bewegungssensor.
- Aufgrund ihrer extrem langen Lebensdauer ist ein Wechseln der LEDs nicht nötig. Sie können und dürfen nicht gewechselt werden.
- Damit die tesa® Klebestreifen gut haften, muss der Untergrund ausreichend fest, sauber, trocken, staub- und fettfrei sein.

Technische Daten

Modell:	384 710
Batterien:	2x 3 Batterien LR03 (AAA)/1,5V
Leuchtdauer (mit 1 Satz Batterien):	ca. 60 Stunden
Abschaltautomatik nach:	ca. 30 Sekunden
Erfassungswinkel des Sensors:	ca. 120°
Reichweite des Sensors:	3 m

Made exclusively for: Tchibo GmbH, Überseering 18,
22297 Hamburg, Germany,
www.tchibo.de



Im Zuge von Produktverbesserungen behalten wir uns technische und optische Veränderungen am Artikel vor.

Entsorgen



Geräte, die mit diesem Symbol gekennzeichnet sind, dürfen nicht mit dem Hausmüll entsorgt werden!

 Sie sind gesetzlich dazu verpflichtet, Altgeräte getrennt vom Hausmüll zu entsorgen. Informationen zu Sammelstellen, die Altgeräte kostenlos entgegennehmen, erhalten Sie bei Ihrer Gemeinde- oder Stadtverwaltung.

Wir sind Mitglied des Rücknahmesystems take-e-back. Weitere Informationen dazu finden Sie unter www.tchibo.de/entsorgung.



Batterien und Akkus gehören nicht in den Hausmüll!

Sie sind gesetzlich dazu verpflichtet, leere Batterien und Akkus bei einer Sammelstelle Ihrer Gemeinde- oder Stadtverwaltung oder beim batterievertreibenden Fachhandel abzugeben.

Batterien einlegen

1.

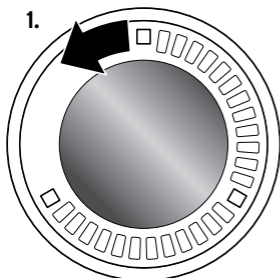

Drehen Sie die Batteriefachabdeckung auf der Rückseite gegen den Uhrzeigersinn. Heben Sie die Batteriefachabdeckung nach oben ab.

2.

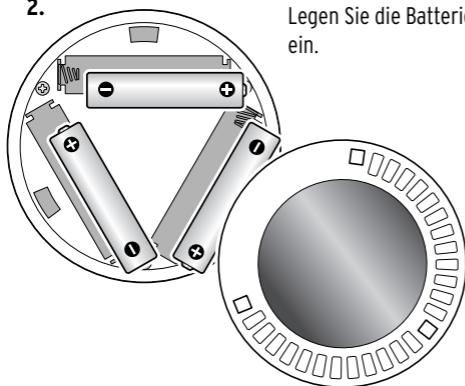

Legen Sie die Batterien wie abgebildet ein.

3.

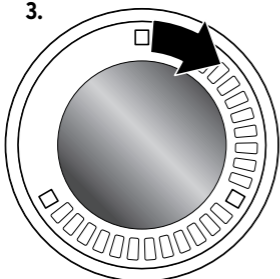

Setzen Sie die Batteriefachabdeckung wieder korrekt auf und drehen Sie sie im Uhrzeigersinn bis zum Anschlag fest.

Leuchte befestigen

1.

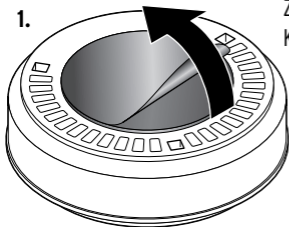

Ziehen Sie die Schutzfolie von der Klebefläche auf der Rückseite ab.

2.

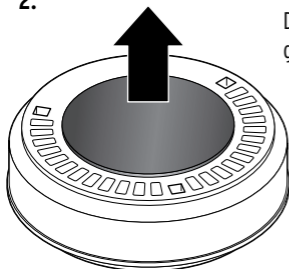

Drücken Sie die Leuchte an der gewünschten Stelle fest an.

Gebrauch

ON Schieben Sie den Schalter auf **ON**, um die Leuchte dauerhaft einzuschalten.

OFF Schieben Sie den Schalter auf **OFF**, um die Leuchte auszuschalten.

AUTO Schieben Sie den Schalter auf **AUTO**, um den Bewegungssensor zu verwenden. Wenn jemand bei Dämmerung oder Dunkelheit den Erfassungsbereich betritt, schaltet sich die Leuchte ein und nach ca. 30 Sekunden automatisch wieder aus.

