

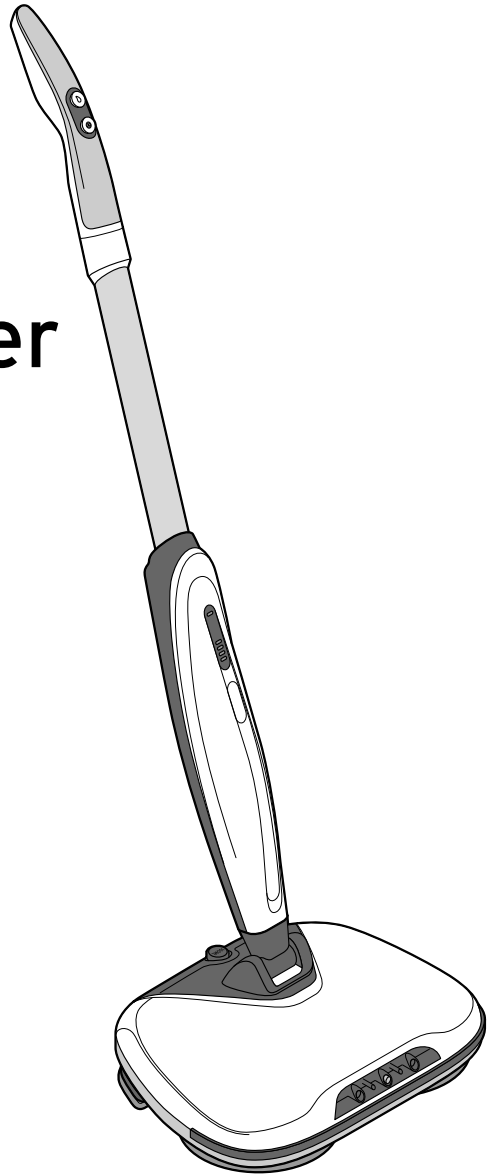

Elektrischer Bodenwischer



Liebe Kundin, lieber Kunde!

Ihr neuer Bodenwischer verfügt über eine Sprühfunktion und unterschiedliche Reinigungspads, sodass Sie Hartböden aller Art trocken oder auch feucht wischen können.

Der Bodenwischer ist mit LED-Licht und einem um 90° kippbaren Gelenk ausgestattet, sodass Sie auch schwer erreichbare Stellen bequem reinigen können.

Das leistungsfähige Akku-Pack ermöglicht ca. 45 Minuten Laufzeit ohne störendes Kabel.

Wir wünschen Ihnen viel Freude damit!

Ihr Tchibo Team



www.tchibo.de/anleitungen

Inhalt

3	Zu dieser Anleitung	15	Störung / Abhilfe
3	Sicherheitshinweise	16	Technische Daten
7	Auf einen Blick (Lieferumfang)	16	Entsorgen
8	Inbetriebnahme	17	Garantie
11	Gebrauch	18	Tchibo Service Center und Kundenberatung
13	Reinigen		
14	Akku-Pack entnehmen / wechseln		

Zu dieser Anleitung

Der Artikel ist mit Sicherheitsvorrichtungen ausgestattet. Lesen Sie trotzdem aufmerksam die Sicherheitshinweise und benutzen Sie den Artikel nur wie in dieser Anleitung beschrieben, damit es nicht versehentlich zu Verletzungen oder Schäden kommt.

Bewahren Sie diese Anleitung zum späteren Nachlesen auf.

Bei Weitergabe des Artikels ist auch diese Anleitung mitzugeben.

Zeichen in dieser Anleitung:



Dieses Zeichen warnt Sie vor Verletzungsgefahren.



Dieses Zeichen warnt Sie vor Verletzungsgefahren durch Elektrizität.

Das Signalwort **GEFAHR** warnt vor möglichen schweren Verletzungen und Lebensgefahr.

Das Signalwort **WARNUNG** warnt vor Verletzungen und schweren Sachschäden.

Das Signalwort **VORSICHT** warnt vor leichten Verletzungen oder Beschädigungen.



So sind ergänzende Informationen gekennzeichnet.

Sicherheitshinweise



- Der Bodenwischer ist zur trockenen und feuchten Reinigung von glatten Hartböden wie Marmor, Stein, Fliesen, Parkett und Hartholz vorgesehen - sofern diese Böden behandelt und wasserfest sind.
- Der Artikel ist zum Entfernen von geringen Mengen Staub, Schmutz, Wasserlachen etc. in trockenen Innenräumen geeignet.

- Er ist nicht für die Reinigung stark verschmutzter, großer Flächen oder für einen Dauereinsatz vorgesehen.
- Der Artikel ist für den Privatgebrauch konzipiert und für gewerbliche Zwecke ungeeignet.

GEFAHR für Kinder und Personen mit eingeschränkter Fähigkeit Geräte zu bedienen

- Dieses Gerät kann von Kindern ab 8 Jahren und von Personen mit eingeschränkten physischen, sensorischen oder geistigen Fähigkeiten oder Mangel an Erfahrung und/oder Wissen benutzt werden, wenn sie beaufsichtigt oder bezüglich des sicheren Gebrauchs des Gerätes unterwiesen wurden und die daraus resultierenden Gefahren verstanden haben. Die Reinigung und Wartung dürfen nicht durch Kinder ohne Beaufsichtigung durchgeführt werden. Kinder dürfen nicht mit dem Gerät spielen.
- Halten Sie Kinder von Verpackungsmaterial fern.
Es besteht u.a. Erstickungsgefahr!

GEFAHR durch Elektrizität

- Tauchen Sie Gerät und Netzadapter nicht in Wasser oder andere Flüssigkeiten ein, da sonst die Gefahr eines elektrischen Schlages besteht. Fassen Sie den Netzadapter nicht mit nassen Händen an.
- Benutzen Sie nur den beiliegenden Netzadapter, da es sonst zu Beschädigungen kommen kann.
- Lassen Sie das Gerät nie unbeaufsichtigt, wenn es an das Stromnetz angeschlossen ist.

- Schließen Sie den Artikel nur an eine vorschriftsmäßig installierte Steckdose an, deren Netzspannung mit den technischen Daten des Netzadapters übereinstimmt.
- Die Steckdose muss gut zugänglich sein, damit Sie im Bedarfsfall den Netzadapter schnell ziehen können. Verlegen Sie das Anschlusskabel so, dass es nicht zur Stolperfalle wird.
- Das Anschlusskabel darf nicht geknickt oder gequetscht werden. Halten Sie es fern von heißen Oberflächen und scharfen Kanten.
- Nehmen Sie das Gerät nicht in Betrieb, wenn das Gerät selbst, der Netzadapter oder das Anschlusskabel sichtbare Schäden aufweist oder das Gerät heruntergefallen ist.
- Nehmen Sie das Gerät nicht weiter auseinander, als in dieser Anleitung beschrieben. Nehmen Sie keine Veränderungen am Artikel vor. Lassen Sie Reparaturen am Gerät, am Netzadapter oder am Anschlusskabel nur von einer Fachwerkstatt bzw. von unserem Kundenservice durchführen.
- Schalten Sie das Gerät immer aus,
... wenn Sie die Arbeit unterbrechen - auch kurzzeitig - oder beenden,
... bevor Sie Wasser nachfüllen,
... bevor Sie das Gerät reinigen,
... wenn Sie die Reinigungspads wechseln,

... bei Störungen oder Schäden am Gerät.

- Das Gerät darf während des Gebrauchs nicht über den Netzadapter mit dem Stromnetz verbunden sein.

Ziehen Sie den Netzadapter aus der Steckdose, ...

... bevor Sie Wasser nachfüllen,

... bevor Sie das Gerät reinigen,

... bevor Sie das Akku-Pack entnehmen,

... bei Störungen oder Schäden am Gerät,

... bei Gewitter.

Ziehen Sie dabei immer am Netzadapter, nicht am Anschlusskabel.

WARNUNG vor Verletzungen

- Berühren Sie die Reinigungspads nicht während des Gebrauchs.
- Seien Sie besonders vorsichtig, wenn Sie das Gerät auf Treppen verwenden. Rutsch- und Stolpergefahr!
- Räumen Sie das Gerät nach Gebrauch weg, damit es keine Stolperfalle bildet.
- Der Bodenwischer darf nur komplett zusammengebaut verwendet werden.
- Akkus dürfen nicht auseinandergenommen, in Feuer geworfen oder kurzgeschlossen werden.
- Wenn ein Akku ausgelaufen ist, vermeiden Sie Kontakt mit Haut, Augen und Schleimhäuten. Ggf. die betroffenen Stellen sofort mit viel klarem Wasser spülen und umgehend einen Arzt aufsuchen.

- Verwenden Sie nur das mitgelieferte Akku-Pack. Sollte ein Austausch notwendig werden, können Sie ein neues Akku-Pack im Tchibo Repair Center bestellen (siehe Kapitel „Akkupack ausbauen/wechseln“).

VORSICHT - Sachschäden

- Um Schäden an Holzböden zu vermeiden, verwenden Sie zu deren Reinigung nur die weichen, nicht die harten Reinigungspads.
- Verwenden Sie den Bodenwischer nie ohne Reinigungspads oder mit einem verschlissenen Reinigungspad. Die behandelten Oberflächen können sonst beschädigt oder verkratzt werden.
- Um Schäden an der Wasserpumpe zu vermeiden,
 - ... drücken Sie die Sprühtaste immer nur kurz.
 - ... drücken Sie die Sprühtaste nie, wenn sich kein Wasser im Tank befindet. Prüfen Sie regelmäßig den Wasserstand im Tank.
- Den Tank niemals über 160 ml hinaus befüllen! Füllen Sie in den Tank nur Wasser und milde Reinigungsmittel ein. Füllen Sie keine ätzenden Mittel ein. Verwenden Sie ausschließlich Leitungswasser oder destilliertes Wasser, um den Tank zu füllen. Bei besonders kalkhaltigem Wasser

- empfehlen wir eine Mischung im Verhältnis von 50%/50%. Verwenden Sie kein kohlen säurehaltiges Wasser. Entkalkungsmittel, Alkohol, Duftstoffe oder andere Flüssigkeiten dürfen nicht zugesetzt werden. Sie können das Gerät beschädigen oder gefährlich werden lassen.
- Überhitzen Sie den Bodenwischer nicht. Schalten Sie ihn nach max. 30 Minuten aus und lassen Sie ihn auf Raumtemperatur abkühlen. Achten Sie darauf, dass die Lüftungsschlitze des Gerätes nicht durch Staub o.Ä. abgedeckt sind.
 - Betreiben Sie das Gerät nicht im Freien oder in Räumen mit hoher Luftfeuchtigkeit. Bewahren Sie das Gerät nicht in feuchten Räumen wie Kellern oder Garagen auf.
 - Stecken Sie keine Gegenstände in die Geräteöffnungen.
 - Verwenden Sie nur Original-Zubehöreile.
 - Nehmen Sie das Akku-Pack aus dem Artikel heraus, wenn die Akkus erschöpft sind oder Sie den Artikel länger nicht benutzen. So vermeiden Sie Schäden, die durch Auslaufen entstehen können.
- Leeren Sie den Tank nach dem Gebrauch immer aus. Etwas Restwasser verbleibt auch im Bodenwischer selbst. Um Kalkablagerungen zu vermeiden, sprühen Sie auch den letzten Rest aus.
 - Verwenden Sie zum Reinigen keine scheuernden oder ätzenden Mittel bzw. harte Bürsten etc.
 - Die weichen Reinigungspads dürfen nur von Hand gewaschen werden.
 - Schützen Sie das Gerät vor Stößen, Stürzen, Staub, Feuchtigkeit, direkter Sonneneinstrahlung und extremen Temperaturen. Schützen Sie insbesondere auch den Akku vor übermäßiger Wärme.
 - Um Schäden an Ihren Böden zu vermeiden, verwenden Sie den Bodenwischer nicht ohne langes Reinigungspad.
 - Die eingebauten LEDs können und dürfen nicht getauscht werden.

Auf einen Blick (Lieferumfang)

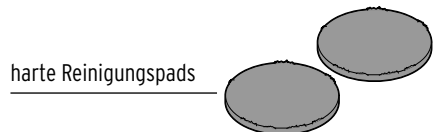
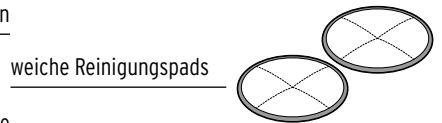
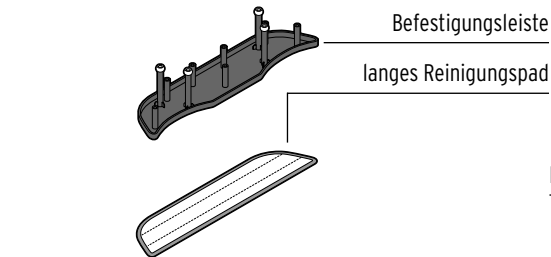
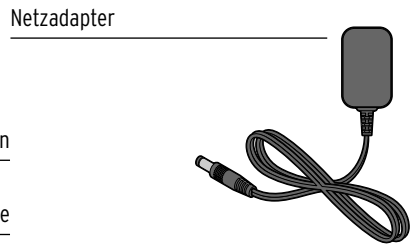
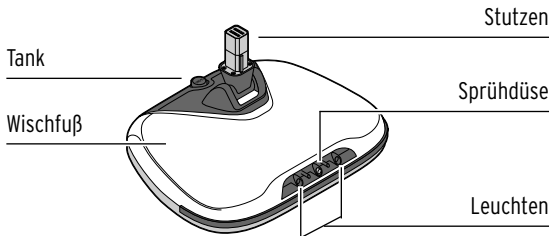
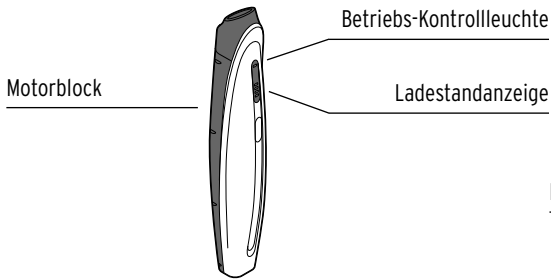
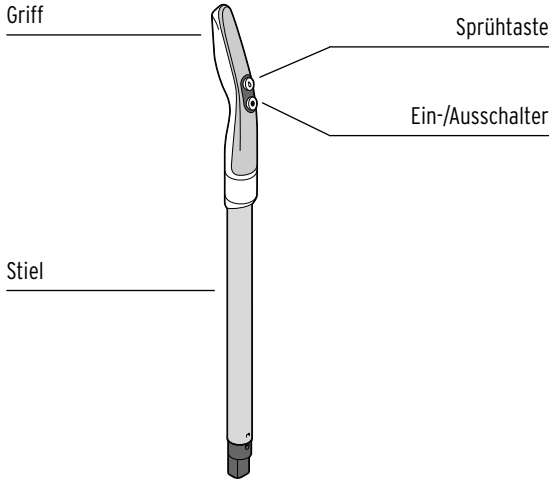

Inbetriebnahme

▷ Entfernen Sie sämtliches Verpackungsmaterial.

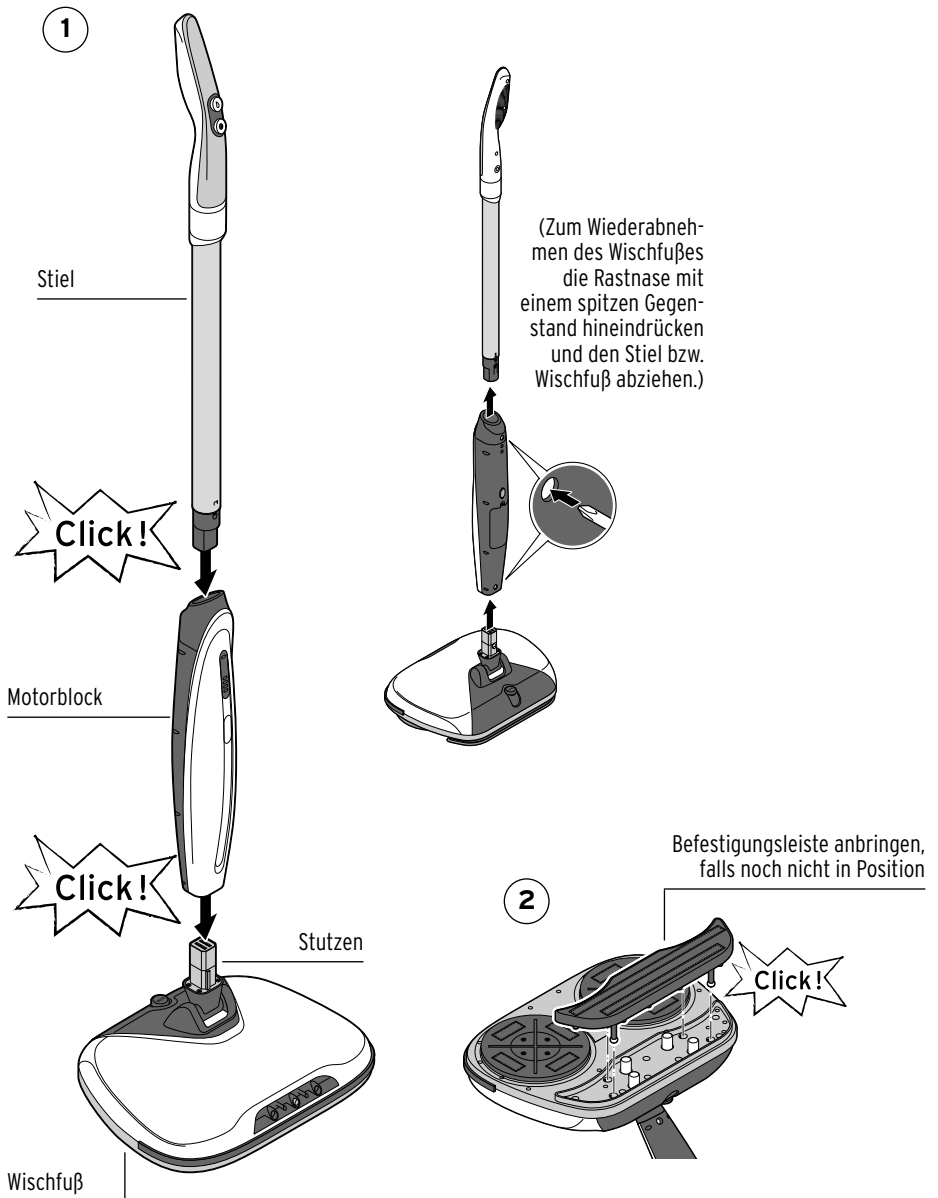

3

VORSICHT - Sachschaden

- Um Schäden an Ihren Böden zu vermeiden, verwenden Sie den Bodenwischer nicht ohne langes Reinigungspad.

langes Reinigungspad und weiche Reinigungspads anbringen
(weiche Reinigungspads für empfindlichen Bodenbelag)

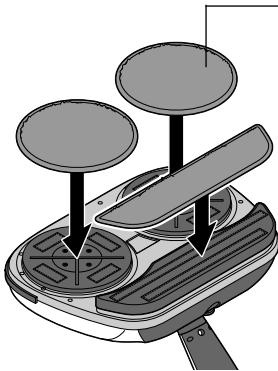

oder

langes Reinigungspad und harte Reinigungspads anbringen
(harte Reinigungspads für schwere Verschmutzungen auf unempfindlichen Böden)

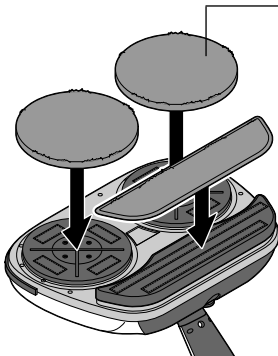

4

VORSICHT - Sachschaden

- Den Tank niemals über 160 ml hinaus befüllen! Verwenden Sie ausschließlich Leitungswasser oder destilliertes Wasser, um den Tank zu füllen. Bei besonders kalkhaltigem Wasser empfehlen wir eine Mischung im Verhältnis von 50%/50%.

1 Füllung = max. 160 ml Wasser

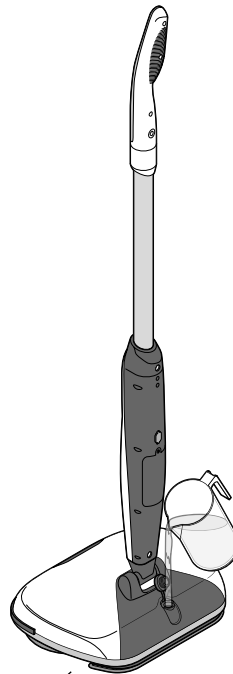

Verwenden Sie ein Gefäß mit Ausgießöffnung zum Befüllen des Tanks.

Tankdeckel hochziehen
Wasser einfüllen
Befestigungsband des Tankdeckels ins Gehäuse schieben,
Tankdeckel fest verschließen

5

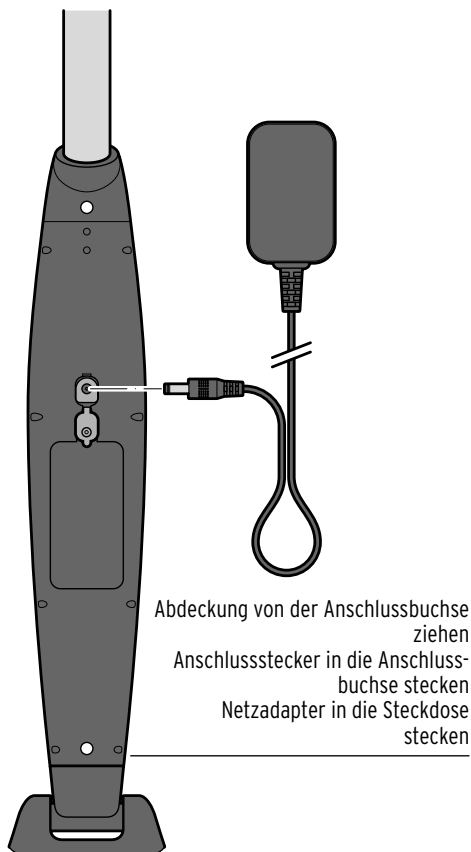

Abdeckung von der Anschlussbuchse ziehen
Anschlussstecker in die Anschlussbuchse stecken
Netzadapter in die Steckdose stecken

Nach dem Aufladen:
Netzadapter aus der Steckdose ziehen
Anschlussstecker aus der Anschlussbuchse ziehen
Anschlussbuchse mit der Abdeckung verschließen



- Bei Anlieferung ist das Akku-Pack nicht ganz voll geladen. Um die maximale Ladekapazität des Akku-Packs zu erreichen, laden Sie es vor dem ersten Gebrauch vollständig auf.
- Das Gerät muss zum Aufladen ausgeschaltet sein.
- Wenn alle Kontrollleuchten der Ladestandsanzeige erloschen sind und nur noch die unterste Kontrollleuchte langsam blinkt, muss das Akku-Pack aufgeladen werden.
- Während des Ladevorgangs blinken die Kontrollleuchten der Ladestandsanzeige. Je mehr Kontrollleuchten dauerhaft leuchten, desto weiter ist der Ladevorgang fortgeschritten. Sobald alle Kontrollleuchten der Ladestandsanzeige dauerhaft leuchten, ist das Akku-Pack voll geladen.
- Die Ladezeit beträgt maximal ca. 3,5 Stunden. Die Betriebsdauer des Bodenwischers mit voll aufgeladenem Akku-Pack beträgt ca. 40 Minuten.
- Das Gerät wird während des Ladens warm. Dies ist normal und stellt keinen Defekt dar.
- Wenn das Akku-Pack leer ist und der Bodenwischer sich automatisch ausgeschaltet hat, lassen Sie ihn ca. 30 Minuten ruhen, bevor Sie ihn wieder aufladen, um die Lebensdauer des Akku-Packs zu verlängern.
- Laden Sie den Bodenwischer auch bei Nichtgebrauch regelmäßig (ca. alle 3 Monate) auf, damit die Kapazität des Akku-Packs erhalten bleibt.

Gebrauch

VORSICHT - Sachschaden

- Den Tank niemals über 160 ml hinaus befüllen!
- Um Schäden an der Wasserpumpe zu vermeiden,
 - ... drücken Sie die Sprühtaste immer nur kurz.
 - ... drücken Sie die Sprühtaste nie, wenn sich kein Wasser im Tank befindet. Prüfen Sie regelmäßig den Wasserstand im Tank.
- Verwenden Sie den Bodenwischer nie ohne Reinigungspads oder mit einem verschlissenen Reinigungspad. Die behandelten Oberflächen können sonst beschädigt oder verkratzt werden.

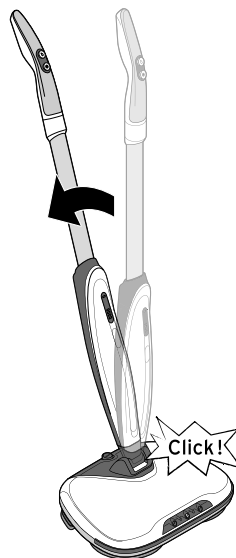

- ▷ Stellen Sie sicher, dass ...
 - ... der Wassertank ausreichend gefüllt ist.
 - ... das Akku-Pack aufgeladen ist.
 - ... ein Reinigungspad unter dem Wischfuß befestigt ist.
 - ▷ Saugen Sie die Fußböden vor der Behandlung mit dem Bodenwischer, um Haare und groben Schmutz zu entfernen.
1. Stellen Sie Ihren Fuß auf den Wischfuß und ziehen Sie den Stiel zu sich, um ihn in eine schräge Position zu bringen.

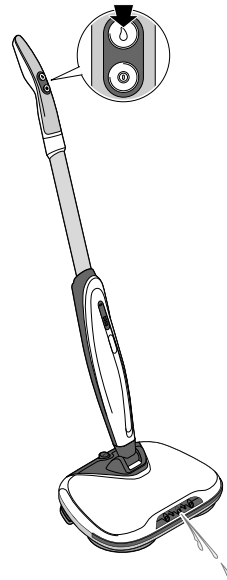
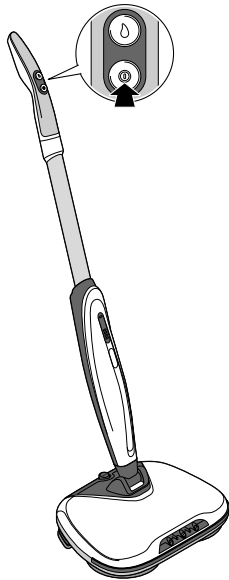

2. Drücken Sie den Ein-/Ausmacher 1x für eine moderate und 2x für eine schnelle Rotationsgeschwindigkeit der Reinigungspads. 3x zum Ausschalten.
Die Leuchten seitlich der Sprühdüse leuchten, wenn das Gerät eingeschaltet ist.

i Sie können den Boden sowohl trocken als auch feucht wischen.

- ▷ Drücken Sie die Sprühtaste einmal oder auch mehrmals kurz, um den Boden zu befeuchten.
3. Führen Sie den Wischfuß in langsamen, gleichmäßigen Bewegungen über den Boden. Verweilen Sie mit den harten Reinigungspads nicht zu lange auf einer Stelle.
- ▷ Um den Bodenwischer wieder in aufrechte Position zu bringen, stellen Sie Ihren Fuß auf den Wischfuß und drücken Sie den Stiel nach vorn.

Reinigen



GEFAHR - Lebensgefahr durch Stromschlag

- Tauchen Sie Gerät und Netzadapter nicht in Wasser oder andere Flüssigkeiten ein, da sonst die Gefahr eines elektrischen Schlages besteht. Fassen Sie den Netzadapter nicht mit nassen Händen an.
- Schalten Sie das Gerät immer aus und ziehen Sie den Netzadapter aus der Steckdose, bevor Sie das Gerät reinigen.

VORSICHT - Sachschaden

- Verwenden Sie zum Reinigen keine scharfen Chemikalien, aggressive oder scheuernde Reinigungsmittel.
- Füllen Sie keine Entkalkungsmittel, Alkohol, Duftstoffe oder andere Flüssigkeiten außer den in dieser Anleitung angegebenen in den Tank.

1. Entleeren Sie den Tank, um Kalkbildung zu vermeiden.
 2. Spülen Sie den Tank mit frischem Leitungswasser durch und leeren ihn danach wieder vollständig aus.
- ▷ Wischen Sie die Geräteoberflächen und die Zubehörteile mit einem angefeuchteten, weichen Tuch sauber und trocknen Sie sie anschließend mit einem trockenen Tuch ab.
 - ▷ Die weichen Reinigungspads dürfen nur von Hand gewaschen werden.

- ▷ Entfernen Sie Flusen und Haare von den harten Reinigungspads. Spülen Sie sie unter fließendem Wasser aus.
- ▷ Lassen Sie die Reinigungspads vollständig trocknen, bevor Sie sie wieder verwenden.

Akku-Pack entnehmen / wechseln



GEFAHR - Lebensgefahr durch Stromschlag

- Ziehen Sie den Netzadapter aus der Steckdose, bevor Sie das Akku-Pack entnehmen. Ziehen Sie dabei immer am Netzadapter, nicht am Anschlusskabel.

1. Schalten Sie das Gerät aus und ziehen Sie den Netzadapter aus der Steckdose
2. Lösen Sie die Schraube am Akkufach-Deckel und nehmen Sie den Akkufach-Deckel ab.

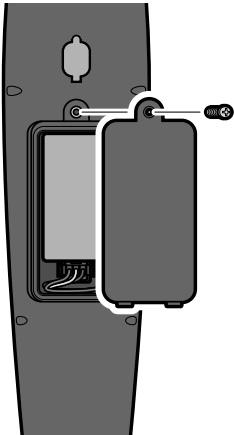

3. Nehmen Sie das Akku-Pack vorsichtig aus dem Akkufach.

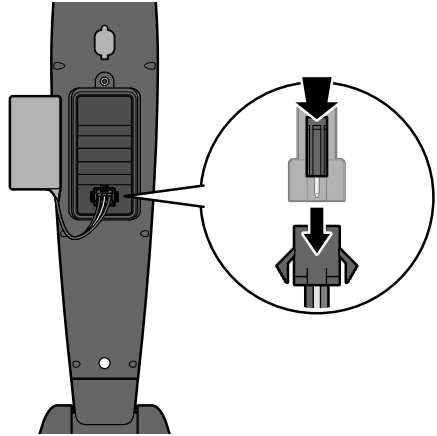

4. Drücken Sie die Rastnase oben an der Buchse des Akku-Packs an, sodass sie sich unten hebt, und ziehen Sie den Stecker ab.
5. Stecken Sie den Stecker des neuen Akku-Packs in die Buchse des Kabels im Akkufach. Ein neues Akku-Pack können Sie im Tchibo Repair Center bestellen (siehe Kapitel „Garantie“).
6. Legen Sie das neue Akku-Pack in die Halterung hinein.
7. Legen Sie den Akkufach-Deckel wieder korrekt auf.
8. Verschließen Sie ihn mit der Schraube. Ziehen Sie sie handfest an.

Störung / Abhilfe

• Keine Funktion	▷ Gerät einschalten. ▷ Akku-Pack aufladen.
• Die Betriebsdauer einer Akkuladung nimmt immer weiter ab.	Das Akku-Pack muss ausgetauscht werden. Ein neues Akku-Pack können Sie im Tchibo Repair Center bestellen (siehe Kapitel „Garantie“).
• Nur noch die unterste Kontrollleuchte der Ladestandsanzeige blinkt.	▷ Akku-Pack aufladen.
• Die Kontrollleuchten der Ladestandsanzeige blinken während des Betriebes.	Das Gerät ist überlastet. ▷ Schalten Sie es aus und kontrollieren Sie, ob ein Gegenstand o.Ä. die Rotationsscheiben unter den Reinigungspads blockiert. Entfernen Sie den Gegenstand und schalten Sie das Gerät wieder ein. Das Akku-Pack ist überhitzt. ▷ Schalten Sie das Gerät aus und lassen Sie es 30 Minuten abkühlen, bevor Sie es wieder einschalten.

Technische Daten

Modell:	383 674
Netzadapter:	Eingang: 100 -240 V ~ 50-60 Hz Ausgang: 17,5 V $\overline{\text{---}}$ 0,65 A $\oplus \ominus$
Akkus:	2000 mAh Lithium-Ionen-Akku-Pack
Ladezeit:	ca. 3,5 Stunden
Laufzeit:	ca. 45 Minuten
Schutzklasse:	II \square
Leistung:	niedrige Geschwindigkeit: 30 Watt hohe Geschwindigkeit: 45 Watt
Fassungsvermögen Tank:	160 ml
Umgebungstemperatur:	+10 bis +40 °C
Made exclusively for:	Tchibo GmbH, Überseering 18, 22297 Hamburg, Germany www.tchibo.de

Im Zuge von Produktverbesserungen behalten wir uns technische und optische Veränderungen am Artikel vor.



Entsorgen



Geräte, die mit diesem Symbol gekennzeichnet sind, dürfen nicht mit dem Hausmüll entsorgt werden!

Sie sind gesetzlich dazu verpflichtet, Altgeräte getrennt vom Hausmüll zu entsorgen. Informationen zu Sammelstellen, die Altgeräte kostenlos entgegennehmen, erhalten Sie bei Ihrer Gemeinde- oder Stadtverwaltung.

Wir sind Mitglied des Rücknahmesystems take-e-back. Weitere Informationen dazu finden Sie unter www.tchibo.de/entsorgung.



Batterien und Akkus gehören nicht in den Hausmüll!

Sie sind gesetzlich dazu verpflichtet, leere Batterien und Akkus bei einer Sammelstelle Ihrer Gemeinde- oder Stadtverwaltung oder beim batterievertreibenden Fachhandel abzugeben.

Bauen Sie das Akku-Pack aus wie im Kapitel „Akku-Pack entnehmen / wechseln“ beschrieben und entsorgen Sie es getrennt vom Gerät.

Garantie

Die Tchibo GmbH übernimmt **3 Jahre Garantie** ab Kaufdatum.

Tchibo GmbH, Überseering 18, 22297 Hamburg, Germany

Innerhalb der Garantiezeit beheben wir kostenlos alle Material- oder Herstellfehler. Voraussetzung für die Gewährung der Garantie ist die Vorlage eines Kaufbelegs von Tchibo oder eines von Tchibo autorisierten Vertriebspartners.

Diese Garantie gilt innerhalb der EU, der Schweiz und in der Türkei. Sollte sich wider Erwarten ein Mangel herausstellen, füllen Sie bitte den beigefügten Service-Scheck aus. Schicken Sie ihn zusammen mit einer Kopie des Kaufbelegs und dem sorgfältig verpackten Artikel an das Tchibo Repair Center.

Wenn Sie den Artikel **innerhalb Deutschlands** verschicken, füllen Sie bitte den DHL-Versandschein aus, kleben ihn auf das Paket und versenden Sie den Artikel kostenfrei per DHL.

Von der Garantie ausgenommen sind Schäden, die auf unsachgemäßer Behandlung oder mangelhafter Entkalkung beruhen, sowie Verschleißteile /

Verbrauchsmaterial. Diese können Sie unter der angegebenen Rufnummer bestellen. Nichtgarantiereparaturen können Sie gegen individuelle Berechnung zum Selbstkostenpreis vom Tchibo Repair Center durchführen lassen.

Die gesetzlichen Gewährleistungsrechte werden durch diese Garantie nicht eingeschränkt.



Der Artikel wird in dem genannten Tchibo Repair Center repariert. Bitte senden Sie ihn direkt an das für Ihr Land zuständige Repair Center. Nur dann kann eine zügige Bearbeitung und Rücksendung erfolgen.

Für Produktinformationen, Zubehörbestellungen oder Fragen zur Serviceabwicklung rufen Sie bitte unseren Tchibo Kundenservice an. Bei Rückfragen geben Sie die Artikelnummer an.

Tchibo Service Center und Kundenberatung

Deutschland

**TCHIBO
REPAIR CENTER
RTS
Erfurter Höhe 105
99610 Sömmerda
DEUTSCHLAND**



0800 - 334 49 95
(kostenfrei)

Montag - Sonntag
(auch an Feiertagen)
von 8.00 bis 22.00 Uhr
E-Mail: service@tchibo.de

Österreich

**TCHIBO
REPAIR CENTER
SÖMMERDA
Erfurter Höhe 105
99610 Sömmerda
DEUTSCHLAND**



0800 - 711 020 012
(kostenfrei)

Montag - Sonntag
(auch an Feiertagen)
von 8.00 bis 22.00 Uhr
E-Mail: service@tchibo.at

Schweiz

**TCHIBO
REPAIR CENTER
SCHWEIZ
Hirsrütiweg
4303 Kaiseraugst
SCHWEIZ**



0800 - 22 44 44
(kostenfrei)

Montag - Sonntag
(auch an Feiertagen)
von 7.00 bis 22.00 Uhr
E-Mail: service@tchibo.ch

Artikelnummer:

383 674

Deutschland Österreich Schweiz

DHL-Versandschein - nur innerhalb Deutschlands



Name _____

Straße, Nr. _____

PLZ, Ort _____

Unfrei

Paketzentrum 99

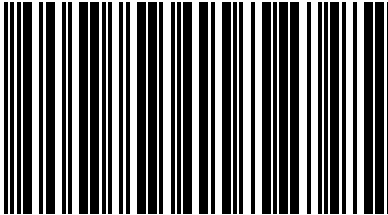

99610.204.106.02 0

UNFREI-Paketmarke anbringen

E	einzuziehendes Entgelt EUR
---	-------------------------------------

**TCHIBO
 REPAIR CENTER RTS
 Erfurter Höhe 105
 99610 Sömmerda
 DEUTSCHLAND**



Service-Scheck

Bitte den Scheck in Blockschrift ausfüllen und mit dem Artikel einsenden.

Name _____

Straße, Nr. _____

PLZ, Ort _____

Land _____

Tel. (tagsüber) _____

**Liegt kein
 Garantiefall vor*:**
 (bitte ankreuzen)

- Artikel bitte unrepariert zurücksenden.
- Bitte Kostenvoranschlag erstellen, wenn Kosten von über EUR 15,-/SFR 17,- entstehen.

*Sie tragen die Kosten für Rücksendungen von Artikeln, die sich außerhalb der Garantie und Gewährleistung befinden.





DHL-Versandschein - nur innerhalb Deutschlands

1. Schneiden Sie dieses Blatt aus.
2. Schreiben Sie Ihren Namen und Ihre Adresse darauf.
3. Kleben Sie das Blatt auf Ihr Paket.
4. Bringen Sie das Paket zur Post, lassen eine Paketnummer aufbringen und versenden es kostenfrei per DHL.

Wichtig: Der Strichcode darf nicht beschrieben oder überklebt werden.
Der Versand ist nur innerhalb Deutschlands möglich!



Service-Scheck

Bitte den Scheck in Blockschrift ausfüllen und mit dem Artikel einsenden.

Artikelnummer: 383 674
Deutschland Österreich Schweiz

Fehlerangabe

Kaufdatum Datum/Unterschrift

