

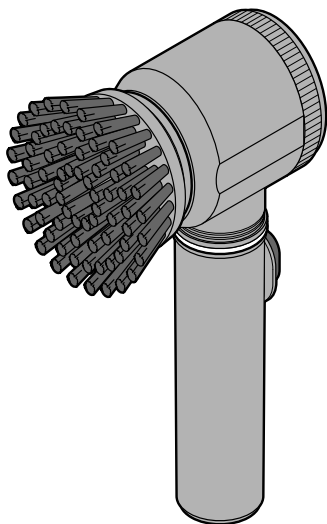

# Elektrische Schuhreinigungsbürste



**de** Bedienungsanleitung

## Liebe Kundin, lieber Kunde!

Ihre neue elektrische Schuhreinigungsbürste ist ideal zum Reinigen und Pflegen von Schuhen. Die fünf auswechselbaren Aufsätze sorgen für eine schnelle und effektive Reinigung: Der Bürstenaufsatz eignet sich zum Entfernen von Schmutz. Die Schwämme sind zum Auftragen von Schuhcreme geeignet und die Polieraufsätze bringen Ihre Schuhe wieder zum Glänzen.

Wir wünschen Ihnen gutes Gelingen mit Ihrer neuen Schuhreinigungsbürste.

## Ihr Tchibo Team



[www.tchibo.de/anleitungen](http://www.tchibo.de/anleitungen)

---

## Inhalt

- 3 Sicherheitshinweise**
- 5 Auf einen Blick (Lieferumfang)**
- 6 Inbetriebnahme**
  - 6 Batterien einlegen
- 7 Gebrauch**
  - 7 Gerät ein-/ausschalten
  - 7 Aufsatz aufsetzen / wechseln
  - 7 Schuhe reinigen und pflegen
- 9 Gerät reinigen**
- 10 Technische Daten**
- 11 Entsorgen**

## Sicherheitshinweise



Lesen Sie aufmerksam die Sicherheitshinweise und benutzen Sie den Artikel nur wie in dieser Anleitung beschrieben, damit es nicht versehentlich zu Verletzungen oder Schäden kommt.

Bewahren Sie diese Anleitung zum späteren Nachlesen auf.

Bei Weitergabe des Artikels ist auch diese Anleitung mitzugeben.

### **Verwendungszweck**

Die elektrische Schuhreinigungsbürste ist zur Reinigung und Pflege von Schuhen geeignet. Rau- bzw. Velourslederschuhe dürfen nicht poliert werden!

Der Artikel ist für den Privatgebrauch konzipiert und für gewerbliche Zwecke ungeeignet.

### **GEFAHR für Kinder**

- Der Artikel ist kein Spielzeug! Kinder erkennen nicht die Gefahren, die bei unsachgemäßem Umgang mit Elektrogeräten entstehen können. Halten Sie Kinder daher von dem Artikel fern.
- Halten Sie Kinder von Verpackungsmaterial fern.  
Es besteht u.a. Erstickungsgefahr!
- Batterien können bei Verschlucken lebensgefährlich sein. Wenn eine Batterie verschluckt wird, kann dies innerhalb von nur 2 Stunden zu schweren inneren Verätzungen und zum Tode führen. Bewahren Sie daher sowohl neue als auch verbrauchte Batterien sowie den Artikel für Kinder unerreichbar auf. Wenn Sie vermuten, eine Batterie könnte verschluckt oder anderweitig in den Körper gelangt sein, nehmen Sie sofort medizinische Hilfe in Anspruch.

### **WARNUNG vor Verletzungen**

- Durch die rotierenden Aufsätze können Schmutzpartikel oder Reinigungsmittel weggeschleudert werden. Schützen Sie Ihre Augen ggf. mit einer Schutzbrille und schützen Sie ggf. Ihre Kleidung.

- Halten Sie das Gerät während des Betriebs fern von langen Haaren, Schmuck, weiter Kleidung o.Ä. Diese können von den drehenden Aufsätzen eingezogen werden.
- Batterien dürfen nicht geladen, auseinandergenommen, in Feuer geworfen oder kurzgeschlossen werden.
- Sollte eine Batterie ausgelaufen sein, vermeiden Sie Kontakt mit Haut, Augen und Schleimhäuten. Spülen Sie ggf. die betroffenen Stellen mit Wasser und suchen Sie umgehend einen Arzt auf.

### **VORSICHT – Sachschäden**

- Das Gerät ist bei korrekt geschlossenem Batteriefach wasserdicht. Tauchen Sie das Gerät jedoch nur für einen kurzen Moment in Wasser oder andere Flüssigkeiten ein. Ein dauerhaftes Eintauchen in Flüssigkeiten beschädigt das Gerät.
- Die harten Borsten des Bürstenaufsatzes können die Oberfläche empfindlicher Schuhe (z.B. aus Lackleder) beschädigen. Testen Sie daher den Bürstenaufsatz daher eventuell zunächst an einer unauffälligen Stelle des zu reinigenden Schuhs. Rau- bzw. Velourslederschuhe dürfen nicht poliert werden!
- Schützen Sie Batterien vor übermäßiger Wärme. Nehmen Sie die Batterien aus dem Artikel heraus, wenn diese erschöpft sind oder Sie den Artikel länger nicht benutzen. So vermeiden Sie Schäden, die durch Auslaufen entstehen können.
- Ersetzen Sie immer alle Batterien. Mischen Sie keine alten und neuen Batterien, verschiedene Batterie-Typen, -Marken oder Batterien mit unterschiedlicher Kapazität. Achten Sie beim Einsetzen der Batterien auf die korrekte Polarität (+/-).
- Reinigen Sie die Batterie- und Gerätekontakte bei Bedarf vor dem Einlegen. Überhitzungsgefahr!
- Verwenden Sie zum Reinigen des Gerätes keine scheuernden oder ätzenden Mittel bzw. harte Bürsten etc.

# Auf einen Blick (Lieferumfang)

## Reinigungsbürste

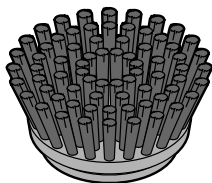
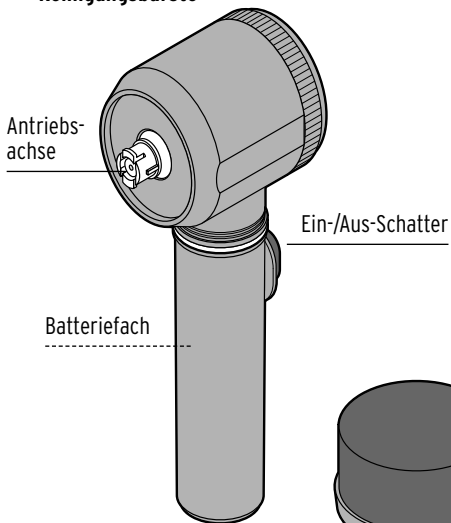

**Bürstenaufsatz**

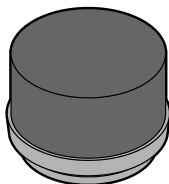

**Schwammaufsatz  
(für dunkle Schuhcreme)**

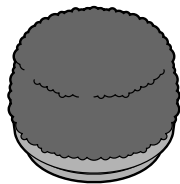

**Polieraufsatz  
(für dunkle Schuhe)**

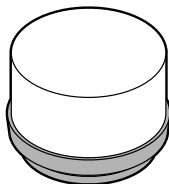

**Schwammaufsatz  
(für helle Schuhcreme)**

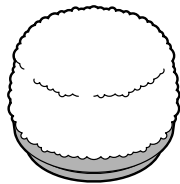

**Polieraufsatz  
(für helle Schuhe)**

## Weiterer Lieferumfang (nicht abgebildet):

4x Batterie

# Inbetriebnahme

## Batterien einlegen

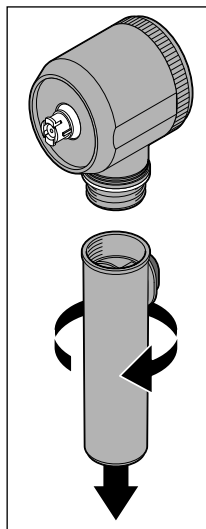

1. Drehen Sie den Griff mit dem Batteriefach im Uhrzeigersinn vom Motorteil ab.

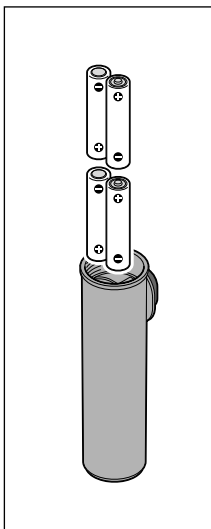

2. Setzen Sie die Batterien wie im Batteriefach abgebildet ein.

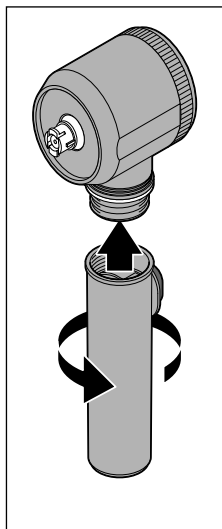

3. Drehen Sie den Griff mit dem Batteriefach wieder gegen den Uhrzeigersinn bis zum Anschlag auf das Motorteil auf.

## Batterien wechseln

Ein Batteriewechsel wird erforderlich, wenn sich die Aufsätze nur noch langsam oder gar nicht mehr drehen. Tauschen Sie die verbrauchten Batterien gegen neue desselben Typs aus wie vorstehend beschrieben.

# Gebrauch

## Gerät ein-/ausschalten

- ▷ Drücken Sie kurz auf den Ein-/Aus-Schalter, um das Gerät ein- bzw. auszuschalten.

## Aufsatz aufsetzen / wechseln

### Aufsetzen

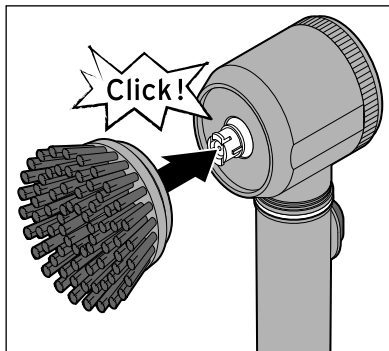

1. Setzen Sie den gewünschten Aufsatz auf die Antriebsachse. Dabei müssen die Aussparung hinten im Aufsatz und die Antriebsachse korrekt zueinander zeigen.
2. Drücken Sie den Aufsatz auf die Antriebsachse, so dass er hörbar und spürbar einrastet.

### Abnehmen

- ▷ Ziehen Sie den Aufsatz von der Antriebsachse ab.

## Schuhe reinigen und pflegen

### **VORSICHT** - Sachschaden

Die harten Borsten des Bürstenaufsatzes können die Oberfläche empfindlicher Schuhe (z.B. aus Lackleder) beschädigen. Testen Sie den Bürstenaufsatz daher eventuell zunächst an einer unauffälligen Stelle des zu reinigenden Schuhs. Rau- bzw. Velourslederschuhe dürfen nicht poliert werden!

## 1. Schuhe von grobem Schmutz befreien (Bürstenaufsatz)

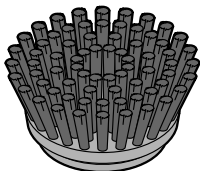

Mit dem Bürstenaufsatz entfernen Sie groben Schmutz von den Schuhen.

- ▷ Führen Sie den rotierenden Bürstenaufsatz über die verdreckten Stellen, bis der Schmutz komplett entfernt ist.

**Tipp:** Wenn der Schmutz noch nass bzw. feucht ist, lässt er sich besser mit einem feuchten Lappen entfernen - im Bürstenaufsatz würde er sich nur festsetzen.

## 2. Schuhcreme oder -wachs auftragen (Schwammaufsätze)

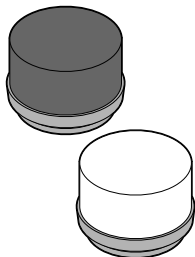

- ▷ Geben Sie die Schuhcreme oder das Wachs je nach Farbe auf den hellen oder dunklen Schwammaufsatz. Verteilen Sie die Creme oder das Wachs mit dem rotierenden Schwammaufsatz auf dem Schuh.

**Tipp:** Wärmen Sie Wachs vor dem Auftragen an (z.B. in der Sonne oder auf der Heizung). Angewärmtes Wachs lässt sich besser verteilen und zieht besser in das Leder ein. Außerdem lässt sich der Schuh dadurch leichter auf Glanz polieren. Beachten Sie, dass Wachs lange einziehen darf, während Sie Schuhcreme nach ein paar Minuten entfernen sollten. Diese trocknet schnell an und lässt sich anschließend nicht mehr gut einarbeiten.



### 3. Schuhe polieren (Polieraufsatz)

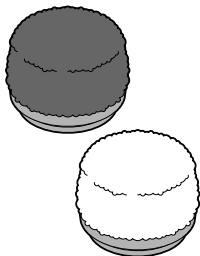

Beim Polieren wird das Pflegeprodukt in die Lederporen eingerieben und gleichzeitig überschüssiges Wachs oder Schuhcreme entfernt, damit keine Rückstände haften bleiben.

- ▷ Streifen Sie - je nach Farbe - schnell und sanft mit dem hellen oder dunklen rotierenden Polieraufsatz über den Schuh. Wenden Sie dabei keinen Druck an, da Sie sonst die aufgetragene Pflege wieder herunterpolieren.

**Tipp:** Falls nach dem Polieren noch Pflegeprodukt-rückstände zu sehen sind, entfernen Sie diese einfach mit einem weichen Tuch.

---

## Gerät reinigen

### **VORSICHT** - Sachschaden

- Das Gerät ist bei korrekt geschlossenem Batteriefach wasserdicht. Tauchen Sie das Gerät jedoch nur für einen kurzen Moment in Wasser oder andere Flüssigkeiten ein. Ein dauerhaftes Eintauchen in Flüssigkeiten beschädigt das Gerät.
- Verwenden Sie zum Reinigen des Gerätes keine scheuernden oder ätzenden Mittel bzw. harte Bürsten etc.

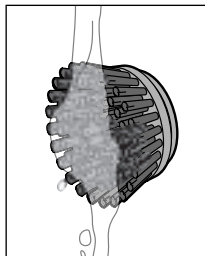

- ▷ Reinigen Sie die Aufsätze unter fließend warmem Wasser mit einem milden Reinigungsmittel. Spülen Sie anschließend mit klarem Wasser gründlich nach.
- ▷ Lassen Sie die Aufsätze gründlich trocknen, bevor Sie das Gerät wegräumen.
- ▷ Wischen Sie das Gerät selbst mit einem leicht angefeuchteten Tuch ab.

## Technische Daten

Modell:	383 681 / 393 443
Batterien:	4x 1,5 LR6(AA)/1,5V
Schutzart:	IPX5
Laufzeit mit 1 Satz Batterien:	ca. 2,5 Stunden
Umgebungstemperatur:	+10 bis +40 °C
Made exclusively for:	Tchibo GmbH, Überseering 18, 22297 Hamburg, Germany <a href="http://www.tchibo.de">www.tchibo.de</a>

Im Zuge von Produktverbesserungen behalten wir uns technische und optische Veränderungen am Artikel vor



# Entsorgen

Der Artikel, seine Verpackung und die mitgelieferten Batterien wurden aus wertvollen Materialien hergestellt, die wiederverwertet werden können. Dies verringert den Abfall und schont die Umwelt.

Entsorgen Sie die **Verpackung** sortenrein. Nutzen Sie dafür die örtlichen Möglichkeiten zum Sammeln von Papier, Pappe und Leichtverpackungen.



**Geräte**, die mit diesem Symbol gekennzeichnet sind, dürfen nicht mit dem Hausmüll entsorgt werden!

■ Sie sind gesetzlich dazu verpflichtet, Altgeräte getrennt vom Hausmüll zu entsorgen. Informationen zu Sammelstellen, die Altgeräte kostenlos entgegennehmen, erhalten Sie bei Ihrer Gemeinde- oder Stadtverwaltung.

Wir sind Mitglied des Rücknahmesystems take-e-back. Weitere Informationen dazu finden Sie unter [www.tchibo.de/entsorgung](http://www.tchibo.de/entsorgung).



**Batterien und Akkus** gehören nicht in den Hausmüll!

Sie sind gesetzlich dazu verpflichtet, leere Batterien und Akkus bei einer Sammelstelle Ihrer Gemeinde- oder Stadtverwaltung oder beim batterievertreibenden Fachhandel abzugeben.



[www.tchibo.de/anleitungen](http://www.tchibo.de/anleitungen)

---

**Artikelnummer:**

**383 681 / 393 443**

---

Made exclusively for:

Tchibo GmbH, Überseering 18, 22297 Hamburg, Germany  
[www.tchibo.de](http://www.tchibo.de)