

# Haartrockner

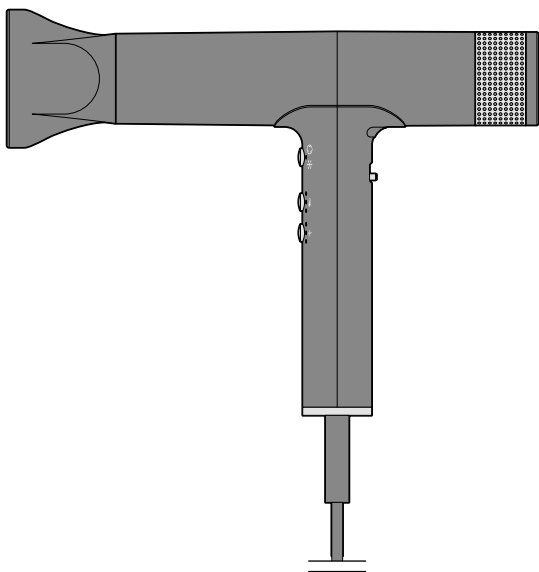

### Liebe Kundin, lieber Kunde!

Ihr neuer Haartrockner ist mit einem digital gesteuerten bürstenlosen Motor ausgestattet, der für eine schnellere Trocknungszeit und konstant niedrige Temperatur des Luftstroms sorgt. So trocknet Ihr Haar schonend und schnell.

Mit der Verriegelungs-Funktion können Sie den eingestellten Luftstrom und die Temperatur sichern. So können Sie sie während des Haartrocknens nicht versehentlich verstellen.

Außerdem verfügt Ihr neuer Haartrockner über eine Selbstreinigungs-Funktion, welche die innenliegenden Bauteile von Verunreinigungen befreit und so die optimale Funktion des Haartrockners gewährleistet.

Wir wünschen Ihnen viel Freude mit diesem Artikel!



Anleitung lesen! Wichtige Hinweise -  
für den späteren Gebrauch aufbewahren!

---

- 4 Zu dieser Anleitung**
- 5 Sicherheitshinweise**
- 10 Auf einen Blick (Lieferumfang)**
- 11 Gebrauch**
  - 11 Gerät ein- und ausschalten
- 12 Luftstrom und Temperatur einstellen**
- 12 Verriegelungs-Funktion**
  - 12 Stylingdüse und Kaltluft-Taste
  - 13 Nach dem Gebrauch
- 13 Reinigen**
  - 14 Selbstreinigungs-Funktion
- 15 Aufbewahren**
- 15 Entsorgen**
- 16 Technische Daten**

## Zu dieser Anleitung

Der Artikel ist mit Sicherheitsvorrichtungen ausgestattet. Lesen Sie trotzdem aufmerksam die Sicherheitshinweise und benutzen Sie den Artikel nur wie in dieser Anleitung beschrieben, damit es nicht versehentlich zu Verletzungen oder Schäden kommt.

Bewahren Sie diese Anleitung zum späteren Nachlesen auf.  
Bei Weitergabe des Artikels ist auch diese Anleitung mitzugeben.

Zeichen in dieser Anleitung:



Dieses Zeichen warnt Sie vor Verletzungsgefahren.



Dieses Zeichen warnt Sie vor Verletzungsgefahren durch Elektrizität.



Dieses Zeichen warnt Sie vor der Verwendung des Gerätes in der Nähe von Wasser. Das Gerät darf nicht in der Nähe von Wasser oder im Wasser (z. B. Dusche, Waschbecken, Badewanne) verwendet werden wegen Stromschlaggefahr!



Bedienungsanleitung lesen.

Das Signalwort **GEFAHR** warnt vor möglichen schweren Verletzungen und Lebensgefahr.

Das Signalwort **WARNUNG** warnt vor Verletzungen und schweren Sachschäden.

Das Signalwort **VORSICHT** warnt vor leichten Verletzungen oder Beschädigungen.



So sind ergänzende Informationen gekennzeichnet.

## Sicherheitshinweise

### Verwendungszweck

- Der Artikel ist für das Trocknen und Stylen von menschlichem Kopfhhaar geeignet; für Tierhaar ist er nicht ausgelegt. Kunsthaar darf nicht damit behandelt werden, da dieses keine hohen Temperaturen verträgt und u. U. Brandgefahr besteht.
- Der Artikel ist zum Gebrauch in trockenen Innenräumen geeignet.
- Der Artikel ist für den Privatgebrauch konzipiert und für gewerbliche Zwecke ungeeignet.

### **GEFAHR für Kinder und Personen mit eingeschränkter Fähigkeit Geräte zu bedienen**

- Dieses Gerät kann von Kindern ab 8 Jahren sowie von Personen mit reduzierten physischen, sensorischen oder mentalen Fähigkeiten oder Mangel an Erfahrung und/oder Wissen benutzt werden, wenn sie beaufsichtigt oder bezüglich des sicheren Gebrauchs des Gerätes unterwiesen wurden und die daraus resultierenden Gefahren verstanden haben.
- Kinder dürfen nicht mit dem Gerät spielen.
- Reinigung und Benutzer-Wartung dürfen nicht von Kindern durchgeführt werden.

- Entfernen Sie vor dem ersten Gebrauch sämtliches Verpackungsmaterial und entsorgen Sie es sachgerecht. Halten Sie Kinder von Verpackungsmaterial fern. Es besteht u. a. Erstickungsgefahr!

#### **GEFAHR durch Elektrizität**

- Tauchen Sie das Gerät niemals in Wasser oder eine andere Flüssigkeit ein. Das Gerät darf keiner Feuchtigkeit ausgesetzt werden. Es darf auch nicht mit Tropf- oder Spritzwasser in Berührung kommen, da dann die Gefahr eines elektrischen Schlages besteht.
- Verwenden Sie das Gerät nicht im Freien.
-  **WARNUNG:** Verwenden Sie den Haartrockner nicht in der Nähe von Wasser, das in Badewannen, Waschbecken oder anderen Gefäßen enthalten ist. Benutzen Sie das Gerät nicht mit feuchten Händen oder wenn Sie auf einem feuchten Boden stehen. Wenn Sie den Haartrockner im Badezimmer benutzen, ziehen Sie nach dem Gebrauch den Netzstecker aus der Steckdose. Die Nähe von Wasser stellt eine Gefahr dar, auch wenn das Gerät ausgeschaltet ist. Als zusätzlicher Schutz wird die Installation einer Fehlerstrom-Schutzeinrichtung (RCD = Residual-Current Circuit Device) mit einem Bemessungsauslösestrom von nicht mehr als

30 mA im Badezimmer-Stromkreis empfohlen. Fragen Sie Ihren Installateur um Rat.

- Sollte das Gerät trotz aller Vorsichtsmaßnahmen ins Wasser gefallen sein, ziehen Sie sofort den Netzstecker aus der Steckdose. Greifen Sie auf keinen Fall ins Wasser. Es besteht Lebensgefahr durch Stromschlag!
- Halten Sie Metallgegenstände (wie z. B. Schmuck) von der Luftansaugöffnung fern, um ein versehentliches Einsaugen zu verhindern. Andernfalls besteht Stromschlaggefahr!
- Stecken Sie keine Gegenstände in die Geräteöffnungen. Im Inneren der Gerätes befinden sich spannungsführende Teile, deren Berührung einen elektrischen Schlag verursachen kann.
- Verwenden Sie das Gerät nur mit dem mitgelieferten Original-Zubehör. Verwenden Sie keine Zusatzteile, die nicht vom Hersteller empfohlen oder als Zubehör angeboten werden.
- Lassen Sie das Gerät nach dem Reinigen vollständig trocknen, bevor Sie es wieder zusammensetzen benutzen. Es besteht Lebensgefahr durch Stromschlag!

- Schließen Sie das Gerät nur an eine vorschriftsmäßig installierte Steckdose an, deren Netzspannung und Absicherung mit den technischen Daten des Gerätes übereinstimmen.
- Verwenden Sie im Badezimmer kein Verlängerungskabel, damit im Notfall der Netzstecker schnell zu erreichen ist.
- Die Steckdose muss gut zugänglich sein, damit Sie im Bedarfsfall den Netzstecker schnell ziehen können. Verlegen Sie das Netzkabel so, dass es nicht zur Stolperfalle wird.
- Lassen Sie das Gerät nicht unbeaufsichtigt, solange es ans Stromnetz angeschlossen ist.
- Ziehen Sie den Netzstecker aus der Steckdose, wenn während des Betriebes Störungen auftreten, nach jedem Gebrauch, bei Gewitter und bevor Sie das Gerät reinigen. Ziehen Sie dabei immer am Stecker, nicht am Netzkabel.
- Da beim Haartrocknen das Netzkabel durch Bewegung stark beansprucht wird, untersuchen Sie es regelmäßig auf Schäden. Wickeln Sie das Netzkabel nicht um das Gerät.

- Nehmen Sie das Gerät nicht in Betrieb, wenn das Gerät selbst oder das Netzkabel sichtbare Schäden aufweist oder das Gerät heruntergefallen ist.
- Nehmen Sie keine Veränderungen am Artikel vor. Öffnen oder reparieren Sie das Gerät keinesfalls selbst, da sonst eine einwandfreie Funktion nicht mehr gewährleistet ist. Nur die Abdeckung und das zylindrische Luftgitter dürfen für die Selbstreinigungs-Funktion des Gerätes entfernt werden. Auch das Netzkabel darf nicht selbst ausgetauscht werden. Wenn das Netzkabel beschädigt ist, muss es durch den Hersteller, seinen Kundendienst oder einer ähnlich qualifizierten Person ersetzt werden, um Gefährdungen zu vermeiden. Lassen Sie Reparaturen am Gerät nur von einer Fachwerkstatt durchführen.

**WARNUNG - Verbrennungsgefahr**

- Das Gerät und die Stylingdüse werden während des Gebrauchs sehr heiß. Lassen Sie beides abkühlen, bevor Sie das Gerät reinigen oder die Düse abnehmen. Es besteht Verbrennungsgefahr!

**VORSICHT - Sachschäden**

- Verwenden Sie zum Reinigen keine scharfen Chemikalien, aggressive oder scheuernde Reinigungsmittel.

## Auf einen Blick (Lieferumfang)

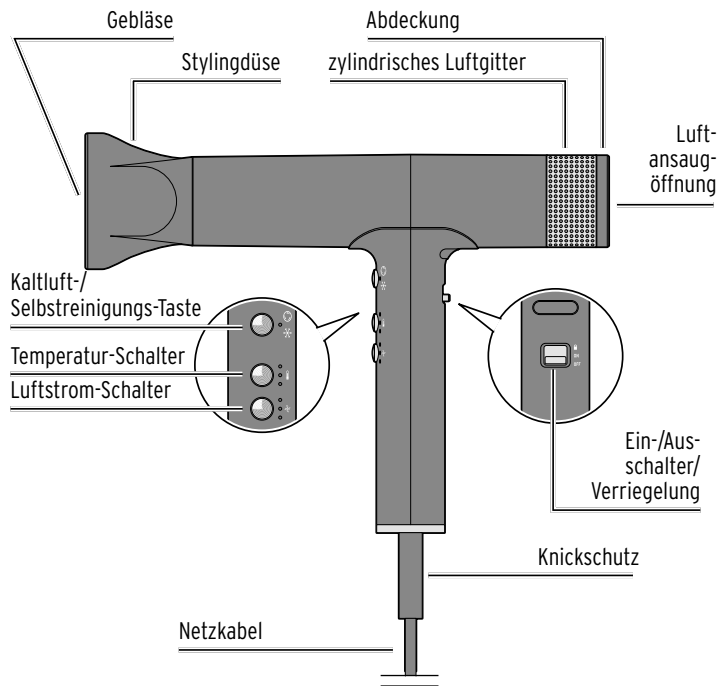

## Gebrauch

**i** Beim ersten Gebrauch kann es zu einer leichten Geruchsentwicklung kommen, die aber unbedenklich ist. Sorgen Sie für ausreichende Belüftung.

1. Nach dem Waschen trocknen Sie die Haare zunächst gut ab. Trocknen Sie auch Ihre Hände sorgfältig.
2. Stecken Sie den Netzstecker in eine gut erreichbare Steckdose.

Je nach Bedarf gebrauchen Sie die Stylingdüse oder benutzen Sie den Haartrockner ohne Aufsatz.

▷ Stecken Sie die Stylingdüse auf das Gerät. Sie muss spürbar einrasten.



### **WARNUNG** - Verbrennungsgefahr

Das Gerät und die Stylingdüse werden während des Gebrauchs sehr heiß. Lassen Sie beides abkühlen, bevor Sie die Stylingdüse abnehmen. Es besteht Verbrennungsgefahr!

▷ Um die Stylingdüse abzunehmen, ziehen Sie sie einfach ab.

### Gerät ein- und ausschalten



### **WARNUNG** - Brandgefahr

Haartrockner, Gebläse und Luftansaugöffnung dürfen nicht abgedeckt werden. Achten Sie darauf, dass Gebläse und Luftansaugöffnung nicht durch Haare oder Finger verdeckt werden und dass sich keine Fusseln oder Haare darin festsetzen.



- ▷ Um das Gerät einzuschalten, schieben Sie den Ein-/Aus-schalter auf **ON**.
- ▷ Um das Gerät auszuschalten, schieben Sie den Ein-/Aus-schalter auf **OFF**. Das Gerät läuft noch ca. 2 Sekunden mit Kaltluft nach, um abzukühlen.

- i** Nach dem ersten Einschalten ist automatisch die niedrigste Temperatur- und Luftstrom-Stufe eingestellt. Die jeweils unterste LED leuchtet. Wenn Sie andere Einstellungen vorgenommen haben, ist automatisch die zuletzt ausgewählte Temperatur- und Luftstrom-Stufe eingestellt.

### Luftstrom und Temperatur einstellen

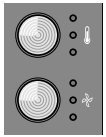

- ▷ Drücken Sie den Luftstrom bzw. Temperatur -Schalter oben, um den Luftstrom bzw. die Temperatur zu erhöhen.
- ▷ Drücken Sie den Luftstrom bzw. Temperatur -Schalter unten, um die Temperatur zu verringern.

- i** Luftstrom und Temperatur sind in drei Stufen einstellbar. Auf niedrigster Stufe leuchtet eine, auf der mittleren zwei und auf der höchsten drei Kontrollleuchten.

### Verriegelungs-Funktion



- ▷ Um die Temperatur- und Luftstrom-Einstellungen während des Haaretrocknens nicht versehentlich zu verstellen, schieben Sie den Ein-/Ausschalter auf .
- ▷ Wenn Sie die Einstellungen wieder verändern möchten, schieben Sie den Ein-/Ausschalter wieder auf **ON**.

### Stylingdüse und Kaltluft-Taste

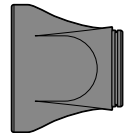

Die Stylingdüse ermöglicht es Ihnen, Haarpartien gezielt zu trocknen. Zum schnelleren Abkühlen der Strähne ist die Kaltluft-/Selbstreinigungstaste nützlich.

- ▷ Drehen Sie eine Strähne z.B. über eine Rundbürste und richten Sie die Stylingdüse gezielt auf diese Strähne. Drücken Sie dazu die Kaltluft-/Selbstreinigungstaste . Die Kontrollleuchte leuchtet. Zum Ausschalten der Kaltluft, drücken Sie die Taste erneut.

### Nach dem Gebrauch

- ▷ Um das Gerät auszuschalten, schieben Sie den Ein-/Ausschalter auf **OFF**.
  - ▷ Lassen Sie das Gerät nach dem Gebrauch auf einer hitzeempfindlichen Unterlage abkühlen.
- i** Bei Überlastung, zum Beispiel durch Verdecken der Luftansaugöffnung, schaltet die Sicherung das Gerät automatisch aus. Die Kontrollleuchten des Temperatur-Schalters und die Kontrollleuchten des Luftstrom-Schalters blinken langsam. Schalten Sie das Gerät aus und lassen Sie es vor dem erneuten Einschalten abkühlen.

### Reinigen



#### **WARNUNG** - Verbrennungsgefahr

Das Gerät und die Stylingdüse werden während des Gebrauchs sehr heiß. Lassen Sie beides abkühlen, bevor Sie sie reinigen. Es besteht Verbrennungsgefahr!

1. Ziehen Sie den Netzstecker aus der Steckdose.
2. Wischen Sie das Gehäuse und die Stylingdüse mit einem leicht mit Wasser angefeuchteten Tuch ab.
3. Drehen Sie die Abdeckung gegen den Uhrzeigersinn und nehmen Sie sie ab.
4. Ziehen Sie das zylindrische Luftgitter ab.
5. Wischen Sie beides mit einem leicht mit Wasser angefeuchteten Tuch innen und außen ab.

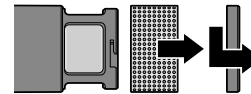



### GEFAHR - Lebensgefahr durch Stromschlag

Lassen Sie das Gerät nach dem Reinigen vollständig trocknen, bevor Sie es wieder zusammensetzen und benutzen. Es besteht Lebensgefahr durch Stromschlag!

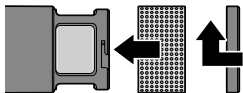

6. Schieben Sie das zylindrische Luftgitter wieder auf und drehen Sie die Abdeckung im Uhrzeigersinn auf.

### Selbstreinigungs-Funktion

Das Gerät verfügt über eine Selbstreinigungs-Funktion zum Reinigen der innenliegenden Bestandteile.

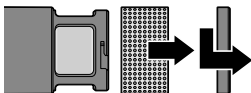

1. Drehen Sie die Abdeckung gegen den Uhrzeigersinn und nehmen Sie sie ab.
2. Ziehen Sie das zylindrische Luftgitter ab.

3. Schalten Sie das Gerät kurz an und aus (Reset).
4. Drücken Sie dann die Kaltluft-/Selbstreinigungs-Taste  fünf Sekunden lang.

Der Motor läuft ca. 15 Sekunden lang rückwärts. Die anderen Tasten sind währenddessen ohne Funktion.

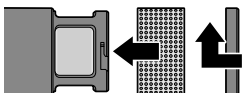

5. Wenn der Motor gestoppt hat, schieben Sie das zylindrische Luftgitter wieder auf und drehen Sie die Abdeckung im Uhrzeigersinn auf.

Sie können das Gerät jetzt wieder ganz normal verwenden.

## Aufbewahren

- ▷ Lassen Sie das Gerät vollständig abkühlen, bevor Sie es wegräumen.
- ▷ Um Schäden am Netzkabel zu vermeiden, wickeln Sie es nicht um den Haartrockner.
- ▷ Bewahren Sie das Gerät außerhalb der Reichweite von Kindern auf.
- ▷ Bewahren Sie das Gerät an einem trockenen Ort auf.

## Entsorgen

Der Artikel und seine Verpackung wurden aus wertvollen Materialien hergestellt, die wiederverwertet werden können. Dies verringert den Abfall und schont die Umwelt.

Entsorgen Sie die **Verpackung** sortenrein. Nutzen Sie dafür die örtlichen Möglichkeiten zum Sammeln von Papier, Pappe und Leichtverpackungen.



**Geräte**, die mit diesem Symbol gekennzeichnet sind, dürfen nicht mit dem Hausmüll entsorgt werden!

 Sie sind gesetzlich dazu verpflichtet, Altgeräte getrennt vom Hausmüll zu entsorgen. Elektrogeräte enthalten gefährliche Stoffe. Diese können bei unsachgemäßer Lagerung und Entsorgung der Umwelt und Gesundheit schaden. Informationen zu Sammelstellen, die Altgeräte kostenlos entgegennehmen, erhalten Sie bei Ihrer Gemeinde- oder Stadtverwaltung.

Diesen Artikel können Sie auch bei einer Annahmestelle des Rücknahmesystems take-e-back abgeben. Weitere Informationen dazu finden Sie unter [www.take-e-back.de](http://www.take-e-back.de).



## Technische Daten

Modell:	HD 5906
Artikelnummer:	617 959 (D, A) 627 285 (CH)
Netzspannung:	220-240V~, 50-60 Hz
Schutzklasse:	II  (das Gerät ist doppelt schutzisoliert)
Leistung:	max. 1700 - 2000 W
Umgebungs- temperatur:	-10 bis +40 °C
Hergestellt von:	Jaxmotech GmbH, Ostring 60, 66740 Saarlois, Germany

Im Zuge von Produktverbesserungen behalten wir uns technische und optische Veränderungen am Artikel vor.

 Dieses Gerät erfüllt die Anforderungen der geltenden europäischen und nationalen Richtlinien.

---

Modell:	HD 5906
Artikelnummer:	617 959 (D, A) 627 285 (CH)
Hergestellt von:	Jaxmotech GmbH, Ostring 60, 66740 Saarlois, Germany