

Ariete

De'Longhi Appliances Srl.
Divisione Commerciale Ariete
Via San Quirico, 300
50013 Campi Bisenzio, FI - Italy
E-mail: info@ariete.net
Internet: www.ariete.net

Parný mop

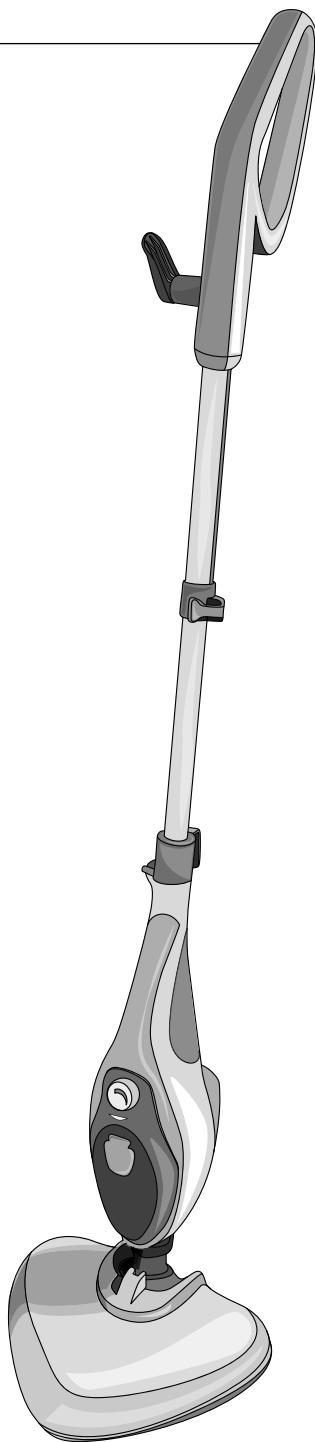

Vážení zákazníci,

s vaším novým parným mopom vyčistíte účinne a hygienicky pomocou vodnej pary podlahy, koberce, okná, čalúnenie a textílie.

A to ekologicky bez čistiacich prostriedkov a chémie.

Praktická nádržka na vodu postačuje na 15 - 18 minút tvorby pary a dá sa kedykoľvek doplniť.

Priložili sme vám veľké množstvo príslušenstva, aby ste mohli parný mop optimálne využívať na všetky možné účely.

Želáme vám veľa radosti s vaším novým parným mopom.

Obsah

3	K tomuto návodu	17	Čistenie a údržba parného mopu
4	Bezpečnostné upozornenia	17	Čistenie a údržba po použití
8	Prehľad (obsah balenia)	17	Odvápňovanie
9	Uvedenie do prevádzky	19	Poruchy / pomoc
11	Používanie	20	Technické údaje
12	Po použití	20	Likvidácia
13	Použitie príslušenstva		
13	Čistenie kobercov		
14	Malé diely príslušenstva používajte ...		
15	Čistenie textílií		
16	Čistenie sklenených a zrkadlových plôch		

K tomuto návodu

Tento výrobok je vybavený bezpečnostnými prvkami. Napriek tomu si starostlivo prečítajte bezpečnostné upozornenia a výrobok používajte iba podľa opisu v tomto návode, aby nedopadnutím nedošlo k poraneniam alebo škodám.

Uschovajte si tento návod na neskoršie použitie.

Ak výrobok postúpите inej osobe, musíte jej odovzdať aj tento návod.

Symbols v tomto návode:



Tento symbol varuje pred nebezpečenstvom poranenia.



Tento symbol varuje pred nebezpečenstvom poranenia v dôsledku zásahu elektrickým prúdom.



Tento symbol varuje pred nebezpečenstvom poranenia na horúcich plochách.



Tento symbol varuje pred vecnými škodami.



Tento symbol varuje pred nebezpečenstvom oparenia.

Signálne slovo **NEBEZPEČENSTVO** varuje pred možnými ťažkými poraneniami a ohrozením života.

Signálne slovo **VAROVANIE** varuje pred poraneniami a závažnými vecnými škodami.

Signálne slovo **POZOR** varuje pred ľahkými poraneniami alebo poškodeniami.



Takto sú označené doplňujúce informácie.

Bezpečnostné upozornenia



Účel použitia

- Parný mop je určený na čistenie hladkých podláh ako mramor, kameň, dlažba, parkety a tvrdé drevo pomocou pary - pokiaľ sú tieto podlahy povrchovo ošetrované a vodotesné.
- S priloženým príslušenstvom je parný mop okrem toho vhodný na čistenie kobercov, čalúnenia, textílií, ako aj okien.
- Prístroj využíva aktívny parný výkon bez používania čistiacich prostriedkov.
- Výrobok je určený na súkromné použitie a nie je vhodný na komerčné účely.

VAROVANIE pred nesprávnym použitím

- Nepoužívajte na:
 - povrchoch ošetrovaných voskom. Pri ošetrovaní parou by došlo k odstráneniu vosku.
 - povrchovo neošetrovaných podlahách, resp. podlahách absorbujúcich alebo prepúšťajúcich vodu.
 - citlivých syntetických látkach alebo koži.
- Na drevených podlahách nenechávajte prístroj dlho zapnutý na jednom mieste, pretože drevo by mohlo pri dlhšom pôsobení pary/vody napučať.

- Otestujte účinok prístroja na menej viditeľnom mieste podkladu. Opýtajte sa príp. výrobcu podkladu, resp. príslušného odborného personálu.

NEBEZPEČENSTVO pre deti a osoby s obmedzenou schopnosťou obsluhovať prístroje

- Tento prístroj nesmú používať deti. Deti sa nesmú hrať s prístrojom.
- Tento prístroj smú používať osoby s obmedzenými fyzickými, zmyslovými alebo duševnými schopnosťami alebo s nedostatkom skúsenosti alebo znalostí len za predpokladu, že sú pod dozorom alebo boli poučené o bezpečnom používaní prístroja a pochopili nebezpečenstvá, ktoré z toho vyplývajú.
- Držte deti mimo dosahu, keď prístroj používate a keď ho nechávate po použití vychladnúť.
- Zabráňte prístupu detí k obalovému materiálu. Okrem iného hrozí nebezpečenstvo udusenía!
- Ak chcete prístroj zlikvidovať, odstráňte jeho sieťový kábel. Odstráňte príp. všetky diely, ktoré by mohli predstavovať nebezpečenstvo hlavne pre deti.

NEBEZPEČENSTVO zásahu elektrickým prúdom

- Nesmerujte prúd pary na elektrické zariadenia (napr. na zadnú stranu chladničky, vnútrajšok rúr na pečenie, spínače, zásuvky, svetlá atď.).
- Do nádržky prístroja sa plní voda. Nikdy však neponárajte samotný prístroj a ani sieťovú zástrčku do vody, pretože inak hrozí nebezpečenstvo zásahu elektrickým prúdom.
- Nedotýkajte sa výrobku vlhkými rukami a nepoužívajte ho v exteriéri.
- Prístroj zapojený do napájacej siete nikdy nenechávajte bez dozoru.
- Sieťovú zástrčku vytiahnite zo zásuvky ...
 - ... pri prerušení práce - aj na krátku dobu - alebo po jej ukončení,
 - ... pred dolievaním vody,
 - ... pred čistením prístroja,
 - ... pri výmene nastavcov,
 - ... pri poruchách alebo poškodení prístroja,
 - ... počas búrky.Pritom vždy ťahajte za sieťovú zástrčku, nie za sieťový kábel.
- Zásuvka musí byť dobre dostupná, aby ste v prípade potreby dokázali rýchlo vytiahnuť sieťovú zástrčku zo zásuvky.
- Sieťový kábel sa nesmie zalamovať ani pritláčať. Zabráňte jeho kontaktu s horúcimi povrchmi a ostrými hranami.
- Prístroj nikdy neprenášajte a neťahajte za sieťový kábel.
- Prístroj zapájajte len do zásuvky s ochrannými kontaktmi nainštalovanej podľa predpisov, ktorá zodpovedá údajom prístroja uvedeným v kapitole „Technické údaje“.
- Ak by bolo potrebné použitie predĺžovacieho kábla, tento musí zodpovedať parametrom podľa kapitoly „Technické údaje“. Pri kúpe predĺžovacieho kábla si nechajte poradiť v špecializovanej predajni.
- Neprevádzkujte žiaden druhý výkonný elektrický prístroj (napr. žehlička, vykurovacie zariadenie) súčasne z rovnakého elektrického obvodu, pretože by to mohlo spôsobiť preťaženie elektrického obvodu. Nepoužívajte viacnásobnú zásuvku.
- Nepoužívajte prístroj pri viditeľných poškodeniach na prístroji alebo sieťovom kábli, resp. po páde prístroja, alebo keď z neho vyteká voda.
- Prístroj nerozoberajte. Sami nesmiete vymieňať ani sieťový kábel. Neodborné opravy môžu vážne ohroziť používateľa. Opravy prístroja alebo sieťového kábla smie vykonávať iba špecializovaná opravovňa, alebo sa obráťte na predajné miesto.

- Používajte len dodané príslušenstvo. Pri používaní neodporúčaného, resp. nedodaného príslušenstva hrozí nebezpečenstvo požiaru, zásahu elektrickým prúdom, a/alebo nebezpečenstvo poranenia z inej príčiny.



VAROVANIE pred popáleninami a požiarom

UPOZORNENIE:

Nebezpečenstvo oparenia

- Nikdy nesmerujte prúd pary na osoby, zvieratá alebo rastliny alebo na citlivé predmety.
- Prístroj zapnite len vtedy, keď sa nachádza v správnej prevádzkovej polohe.
- Keď prístroj nepoužívate (aj pri iba krátkom prerušení práce), vyťahnite sieťovú zástrčku zo zásuvky. Prístroj, ktorý je ešte teplý, postavte na povrch odolný proti vysokým teplotám.
- Pri používaní, ako aj minimálne 5 minút potom, sa nikdy nedotýkajte horúcich povrchov prístroja. Nikdy nesiahajte do horúcej vody, resp. do prúdu pary.
- Vyťahnite sieťovú zástrčku a prístroj nechajte minimálne 5 minút vychladnúť, ...
... pred odobratím stieracej podložky,
... pred nasadzovaním, odoberaním alebo výmenou dielov príslušenstva,
... pred čistením prístroja,

... predtým ako necháte prístroj bez dozoru.

- Prístroj odložte až po jeho úplnom vychladnutí. Pred odložením prístroja nezabudnite vždy vyprázdniť nádržku na vodu.
- Prístroj sa nesmie dostať do kontaktu so záclonami a inými horľavými materiálmi.
- Pred používaním vždy kompletne odviňte sieťový kábel, pretože sieťový kábel sa inak môže pri dlhšom používaní prehriať.
- Počas používania neprechádzajte prístrojom ponad vlastný sieťový kábel alebo elektrické káble iných prístrojov.
- Prístroj nepoužívajte ...
... vo výbušných atmosférach, napr. keď sú prítomné výpary z olejových farieb alebo rozpúšťadiel,
... v zatvorených priestoroch, ak sú v nich prítomné impregnačné prostriedky, horľavý prach alebo iné škodlivé, resp. výbušné výpary.

VAROVANIE pred poraneniami

- Buďte mimoriadne obozretní pri používaní prístroja na schodoch. Nebezpečenstvo pošmyknutia a zakopnutia!
- Buďte takisto veľmi opatrní, keď používate rebrík alebo pod.
- Po použití odložte prístroj, aby nepredstavoval riziko potknutia.

POZOR - Vecné škody

- Na naplnenie nádržky používajte výlučne vodu z vodovodu alebo destilovanú vodu. Pri mimoriadne vápenatej vode odporúčame zmiešavací pomer 50 %/50 %. Nepoužívajte sýtenú vodu. Nesmú sa pridávať žiadne čistiace prostriedky, prostriedky na odstránenie vodného kameňa, alkohol, aromatické látky alebo iné kvapaliny. Môžete poškodiť prístroj alebo z neho spraviť zdroj nebezpečenstva.
- Nikdy nepoužívajte prístroj bez vody, pretože inak sa môže poškodiť čerpadlo. Pravidelne kontrolujte hladinu vody v nádržke.
- Používajte výlučne dodané príslušenstvo, resp. originálne diely príslušenstva.
- Pri textíliách, kobercoch, povrchovo upravených terakotových podlahách, drevených podlahách a podobne vždy najskôr na menej viditeľnom mieste otestujte, či je daný materiál odolný proti vysokým teplotám a vhodný na čistenie parou. Prípadne sa poraďte aj s výrobcom predmetu, ktorý chcete čistiť.
- Nikdy nepoužívajte parnú pätku bez stieracej podložky alebo s opotrebovanou stieracou podložkou. Ošetrované povrchy sa inak môžu poškodiť alebo poškríbať.
- Na sklenených povrchoch nikdy nepoužívajte parnú pätku, ale vždy dodaný stierač na sklo.
- Opatrne pri studených okenných tabuliach! Následkom teplotného šoku by mohla okenná tabuľa prasknúť. Predovšetkým počas chladného ročného obdobia vopred nahrejte čistenú okennú tabuľu, tým že ju budete opatrne naparovať s dostatočným odstupom (cca 40 cm).
- Prístroj nepoužívajte v exteriéroch alebo v miestnostiach s vysokou vlhkosťou vzduchu. Prístroj neuchovávajte vo vlhkých priestoroch, ako sú pivnice alebo garáže. Chráňte prístroj pred nárazmi, pádom, prachom, vlhkosťou, priamym slnečným žiarením a extrémnymi teplotami.
- Do otvorov prístroja nestrkajte predmety.
- Na čistenie nepoužívajte abrazívne ani žieravé čistiace prostriedky, resp. tvrdé kedy atď.

Prehľad (obsah balenia)

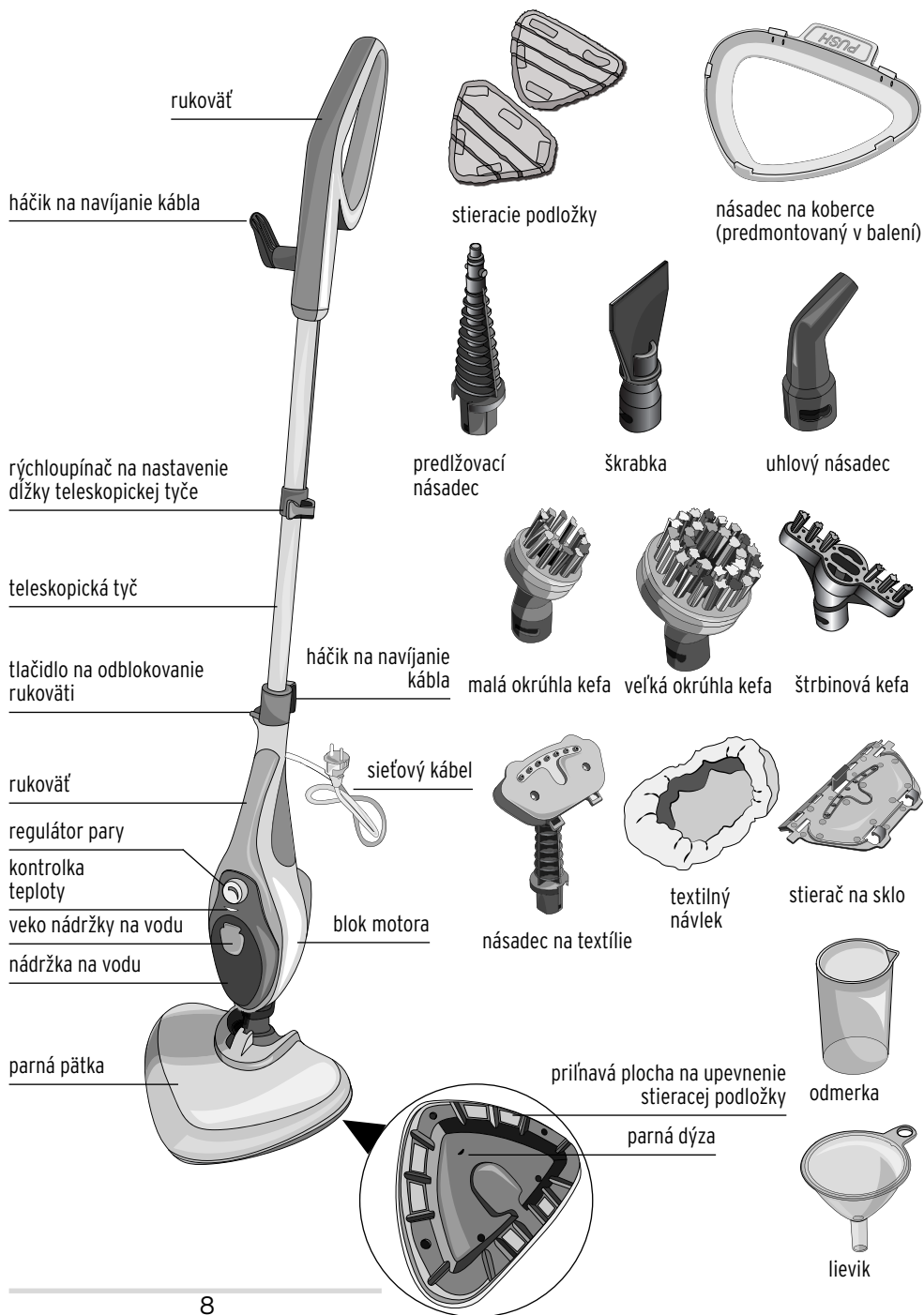

Uvedenie do prevádzky

▷ Odstráňte všetok obalový materiál.

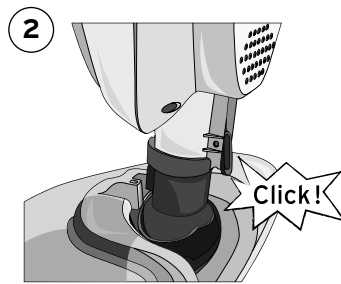
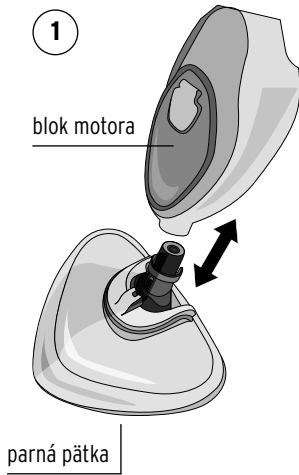

(Na opätovné odobratie parnej päťky
stlačte páčku nadol.)

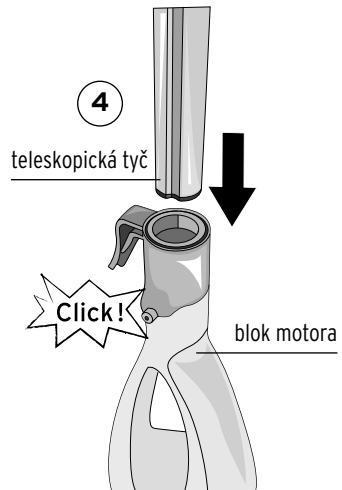
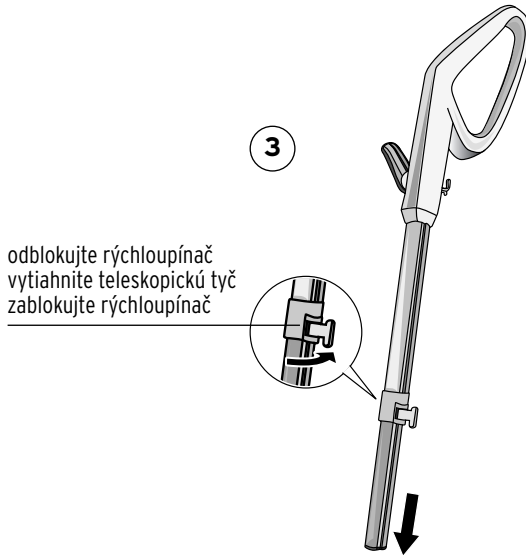

(Na opätovné odobratie teleskopickej tyče
zatlačte tlačidlo dovnútra.)



POZOR - Vecné škody

- Nikdy nenapíňajte nádržku nad 350 ml! Na naplnenie nádržky používajte výlučne vodu z vodovodu alebo destilovanú vodu. Pri mimoriadne vápenatej vode odporúčame zmiešavací pomer 50 %/50 %.

5

1 náplň = 350 ml vody = 1 1/2 odmerky

vyklopte veko nádržky nahor,
naplňte vodu,
pevne uzatvorte veko nádržky

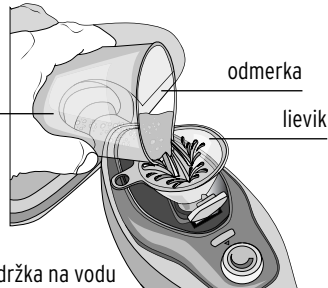

6a

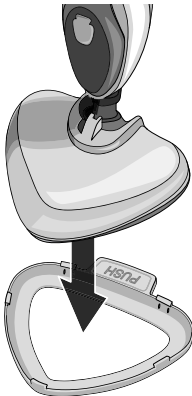

príp. odoberte násadec na koberce
(vid' „Použitie príslušenstva“) ...

7



6b

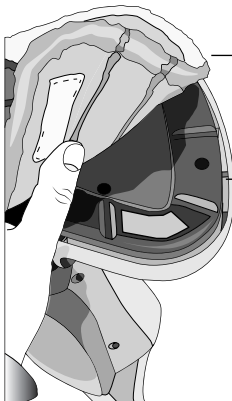

... a upevnite stieracu podložku

parná päťka

Používanie



POZOR - Vecné škody

- Nikdy nenapĺňajte nádržku nad 350 ml!
- Nikdy nepoužívajte prístroj bez vody, pretože inak sa môže poškodiť čerpadlo. Pravidelne kontrolujte hladinu vody v nádržke.
- Nikdy nepoužívajte parnú pätku bez stieracej podložky alebo s opotrebovanou stieracou podložkou. Ošetrované povrchy sa inak môžu poškodiť alebo poškríbať.
- Prístroj zapnite len vtedy, keď sa nachádza v správnej prevádzkovej polohe.
- Pri citlivých povrchoch otestujte vždy najskôr na menej viditeľnom mieste, či je daný materiál odolný proti vysokým teplotám a vhodný na čistenie parou.



Ak stojí parný mop dlhší čas na jednom mieste, môže sa tam vytvoriť biely vápenatý okraj. Ten sa dá jednoducho odstrániť s trochou octu.

- ▷ Ubezpečte sa, či je ...
 - ... nádržka na vodu dostatočne naplnená.
 - ... sieťový kábel celkom odvinutý,
 - ... stieracia podložka upevnená pod parnou pätkou.

- ▷ Pred čistením parným mopom povysávajte podlahy, aby ste odstránili hrubé nečistoty.

1. Zasuňte sieťovú zástrčku do zásuvky s ochrannými kontaktmi.

Pri prvom používaní alebo po dlhšom prerušení práce nasmerujte prvý ráz pary vždy do vedra alebo pod., pretože môže uniknúť nadbytočná voda.

2.

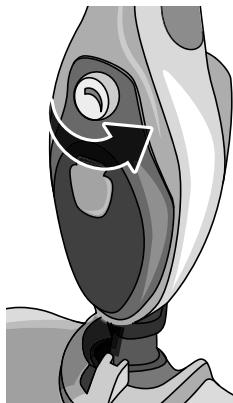

Otočte regulátor pary čo najviac proti smeru hodinových ručičiek. Kontrolka teploty svieti, prístroj sa zahrieva. Hneď ako je voda dostatočne zahriata, vystupuje para - a síce nepretržite (1 plná nádržka = cca 15 - 18 min.), kým je prístroj zapnutý.

3. Na reguláciu množstva pary môžete otočiť regulátor pary z minima na maximum. Začnite vždy na minime. Pri citlivých podlahách ako parkety, drevo alebo laminát zostaňte na minime.

Pri silnom znečistení a menej citlivých podlahách (kameň, dlažba) otočte regulátor pary príp. vyššie.

- ▷ **Keď je nádržka prázdna**, zistíte to hlasným hučaním a vibrovaním. Ihneď vypnite prístroj (regulátor pary na **O**), vyťahnite sieťovú zástrčku zo zásuvky a doplňte vodu podľa postupu uvedeného v časti „Uvedenie do prevádzky“.



VAROVANIE -

Nebezpečenstvo oparena

- Nemeňte stieracu podložku pri zapnutom prístroji. Vystupuje horúca para.
- Neotáčajte prístroj, resp. parnú pätku, ak chcete odobrať stieracu podložku. Horúca voda môže vytečť.

- ▷ **Keď chcete stieracu podložku medzičasom vyprať**, vypnite prístroj (regulátor pary na **O**) a vyťahnite sieťovú zástrčku zo zásuvky. **Počkajte minimálne 5 minút**, kým sa prístroj dostatočne ochladí, nadvihnite prístroj a odtiahnite stieracu podložku nadol.

Po použití



VAROVANIE - Nebezpečenstvo popálenín a oparena

- Vytiahnite sieťovú zástrčku a nechajte prístroj minimálne 5 minút vychladnúť pred odobraním stieracej podložky, pred nasadzovaním, odobraním alebo výmenou dielov príslušenstva, pred čistením prístroja alebo predtým ako necháte prístroj bez dozoru.
- Prístroj odložte až po jeho úplnom vychladnutí.

1. Vypnite prístroj (regulátor pary na **O**) a vyťahnite sieťovú zástrčku zo zásuvky.
2. Pred odložením prístroja nezabudnite vždy vyprázdniť nádržku na vodu. Tým zabránite škodlivým vápenatým usadeninám v nádržke.

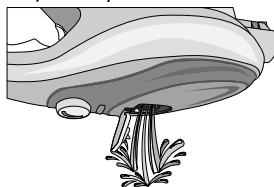

Na tento účel opatrne prevráťte blok motora, aby mohla voda odtekať.

3. Odtiahnite stieracu podložku. Stieracu podložku môžete prať v práčke pri 60 °C. Rešpektujte aj údaje na našej etike.

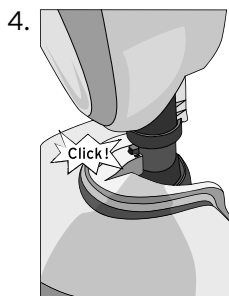

4. Postavte prístroj zvislo a potom ho ľahko skloňte na parnej pätke dopredu, kým sa otočný kĺb na parnej pätke nezaistí.

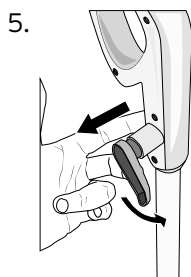

5. Navinutie kábla: Na tento účel trochu vytiahnite horný háčik a vytočte ho nahor.



6. Naviňte kábel okolo oboch háčikov. Neťahajte príliš pevne!

Použitie príslušenstva

Čistenie kobercov



Násadec na koberec je určený na používanie na kobercoch a podobne mäkkých povrchoch.

Nepoužívajte na tvrdých povrchoch! Mohli by ste ich poškriabať a poškodiť násadec. Vždy používajte so stieracou podložkou na parnej pätke!

- ▷ Položte násadec na podlahu s nápisom **PUSH** nahor. Prístroj s parnou pätkou a upevnenou stieracou podložkou postavte na násadec a pritlačte, takže háčiky na nastavci presahujú ponad parnú pätku.
- ▷ Na odobratie šliapnite nohou na **PUSH** a vytiahnite prístroj nahor z nastavca.

Malé diely príslušenstva používajte ...

... na ťažko dostupné miesta a odolné nečistoty.



Predlžovací násadec je vhodný na čistenie odolných nečistôt na ťažko dostupných miestach, napr. pri umývadlách, plynových sporákoch (bez električky) atď.

Okrem toho slúži ako medzikus na montáž iných malých dielov príslušenstva.



Škrabka je vhodná na zoškrabanie mimoriadne odolných nečistôt.



Uhlový násadec pomáha obzvlášť pri úzkych uhloch a v rohoch, napr. vykurovacie telesá, parapety, toalety a iné.

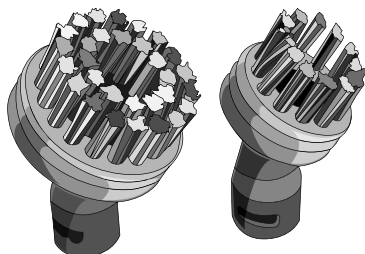

Veľká a malá okrúhla kefa pomáhajú odstrániť odolné zaschnuté nečistoty a vápenaté usadeniny napr. na varných doskách, grilovacích roštach, umývadlách, sprchách atď.

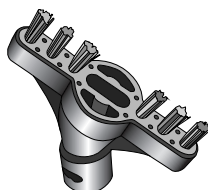

Štrbinová kefa je mimoriadne vhodná na čistenie škár napr. pri obkladačkách a dlažbe.

Montáž malých dielov príslušenstva

Pri montovaní niektorého z malých dielov príslušenstva postupujte takto:

1. Odoberte parnú pätku a teleskopickú tyč z bloku motora (pozri „Uvedenie do prevádzky“ obrázok 2 a obrázok 4).

2.

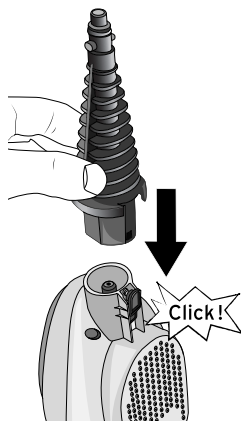

Nasadte predlžovací násadec dole na blok motora.

3.

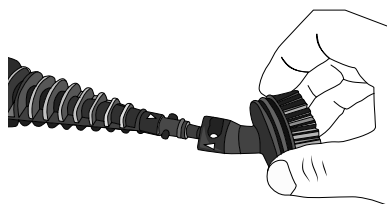

Nasadte požadovaný diel príslušenstva vpredu na predlžovací násadec. Dá sa to len v jednom smere! Dbajte na oba rôzne hrubé výčnelky na predlžovacom násadci. Tieto sa musia zasunúť do príslušných výrezov na dieloch príslušenstva.

4.

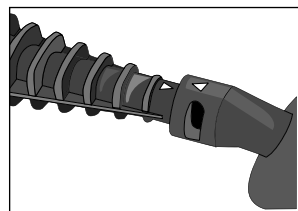

Otáčajte diel príslušenstva, kým nebudú šípky na diele príslušenstva a predlžovacom násadci ukazovať k sebe.

Čistenie textílií



Násadec na textílie s príslušným **textilným návlekom** je vhodný na odstránenie záhybov na čalúnení sedadiel, obrusoch a odevu. Vždy používajte s podložkou na textílie, pretože inak sa môžu textílie poškodiť!

Montáž násadca na textílie

1. Odoberte parnú pätku a teleskopickú tyč z bloku motora (pozri „Uvedenie do prevádzky“ obrázok 2 a obrázok 4).

2.

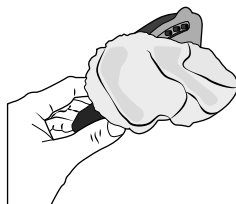

Natiahnite textilný návlek na násadec.

3.

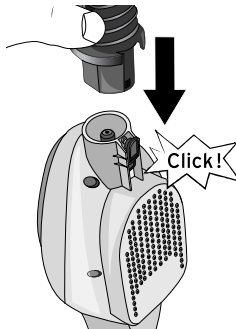

Nasadte násadec na textílie dole na blok motora.

Čistenie sklenených a zrkadlových plôch

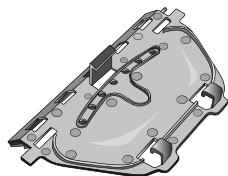

Stierač na sklo sa nasadí na násadec na textílie (bez podložky na textílie) a je vhodný na

čistenie okien, zrkadiel, sprchovacích kútov a pod.



Opatrne pri studených okenných tabuliach! Následkom teplotného šoku by mohla okenná tabuľa prasknúť. Predovšetkým počas chladného ročného obdobia vopred nahrejte čistenú okennú tabuľu tým, že ju budete opatrne naparovať s dostatočným odstupom (cca 40 cm).

Montáž stierača na sklo

1. Odoberte príp. podložku na textílie z nástavca na textílie.

2.

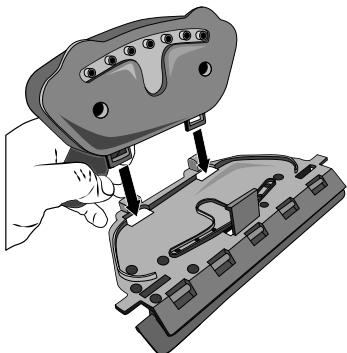

Nasadte stierač na sklo na násadec na textílie.

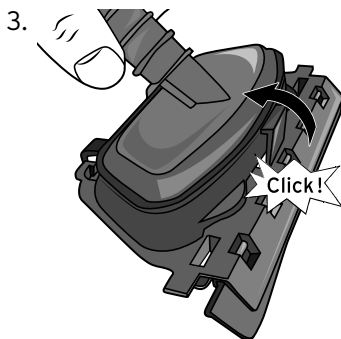
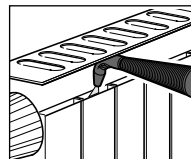
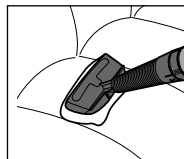
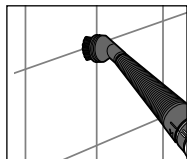
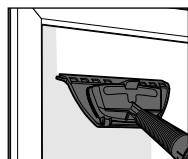

Zaklopte stierač na sklo.

4. Odoberte parnú pátku a teleskopickú tyč z bloku motora (pozri „Uvedenie do prevádzky“ obrázok 2 a obrázok 4).

5.

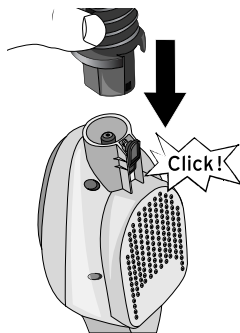

Nasadte kombinovaný násadec dole na blok motora.

▷ Na opätovné uvoľnenie stierača na sklo zatlačte uzáver dozadu a odtiahnite násadec na textílie nahor.

Čistenie a údržba parného mopu



NEBEZPEČENSTVO - Nebezpečenstvo ohrozenia života v dôsledku zásahu elektrickým prúdom

- Pred čistením prístroja vyťahnite sieťovú zástrčku zo zásuvky.
- Blok motora sa nesmie ponárať do vody. Chráňte ho aj pred kvapkajúcou a striekajúcou vodou.



VAROVANIE - Nebezpečenstvo popálenia/oparenia

- Nechajte prístroj a zvyšnú vodu v nádržke dostatočne vychladnúť, skôr ako budete vyprázdňovať nádržku a čistiť, resp. odkladať prístroj.



POZOR - Vecné škody

- Na čistenie nepoužívajte ostré chemikálie, agresívne ani abrazívne čistiace prostriedky.
- Do nádržky neplňte žiadne čistiace prostriedky, odvápnovacie prostriedky, alkohol, voňavky ani iné kvapaliny, okrem tých, ktoré sú uvedené v tomto návode.

Čistenie a údržba po použití

1. Vyťahnite sieťovú zástrčku a nechajte prístroj vychladnúť.
 2. Vyprázdňte nádržku na vodu, čím zabránite tvorbe vodného kameňa.
 3. Pravidelne vyčistite nádržku na vodu čistou vodou z vodovodu, do ktorej pridajte 1 PL octu. Týmto roztokom vypláchnite nádržku bez zapínania prístroja.
 4. Potom znova úplne vyprázdňte nádržku a vypláchnite čistou vodou.
- ▷ Utrite povrch prístroja a diely príslušenstva navlhčenou mäkkou utierkou dočista a následne osušte suchou utierkou.
 - ▷ Stieracu podložku a podložku na textílie môžete prať v práčke pri 60 °C. Rešpektujte aj údaje na našich etiketách.

- ▷ Skontrolujte po každom použití neporušenosť sieťového kábla. Pri poškodení sa obráťte na predajné miesto, ktoré zabezpečí výmenu.

Odvápňovanie

Záruka sa nevzťahuje na škody spôsobené vápnikom. Pravidelné odvápnovanie chráni váš prístroj a pomáha zachovať optimálnu funkciu počas dlhej doby. Odvápnovanie je naliehavo potrebné, keď už prístroj nefunguje správne (žiadnen alebo len malý ráz pary).

Odporúčame odvápníť prístroj najneskôr po každých 3 mesiacoch, pri mimoriadne tvrdej, vápenatej vode po každom mesiaci.



VAROVANIE -

Nebezpečenstvo poranenia a vecné škody

- Nikdy nenechávajte bez dozoru prístroj zapojený do napájacej siete.
- Odvápňovanie vykonávajte v dobre vetranom priestore. Zabráňte priamemu vdýchnutiu vzniknutej pary.
- Nasmerujte paru proti necitlivej ploche alebo vypratelnej handre alebo pod.

1. Naplňte nádržku roztokom z 1/3 octu a 2/3 vody, celkovo s max. 350 ml.
2. Postavte prístroj na odolný povrch, príp. postavte pod neho handru.
3. Zastrčte sieťovú zástrčku do zásuvky.
4. Zapnite prístroj na 1 minútu (regulátor pary otáčajte čo najviac proti smeru hodinových ručičiek).
5. Potom vypnite prístroj na 1 minútu (regulátor pary otočte na **O**).
6. Zopakujte 4. a 5., kým sa nedostiahne viditeľný ráz pary.
7. Potom nechajte prístroj bežať dovedy, kým sa náplň nádržky úplne nespotrebuje. Ak je to potrebné, celý postup zopakujte.
8. Následne vypnite prístroj a vytiahnite sieťovú zástrčku zo zásuvky.

9. Vypláchnite nádržku čerstvou vodou z vodovodu a potom ho úplne vyprázdňte.
 10. Znova naplňte nádržku s 350 ml vody z vodovodu (pri tvrdej vode zmiešajte vodu z vodovodu a destilovanú vodu v pomere 50 %/50 %).
 11. Znova zapojte sieťovú zástrčku, zapnite prístroj a nechajte vypúšťať paru, kým nebude nádržka prázdna. Príp. zopakujte, kým nebude prístroj vydávať čistú paru. Môžete to skontrolovať tak, že utriete spodok parnej pätky čistou, suchou handričkou. Prístroj na to vypnite - nebezpečenstvo oparenia!
- ▷ Na odstránenie vápenatých usadenín z príslušenstva ponorte jednotlivé diely na určitý čas - vždy podľa stupňa znečistenia - do roztoku vody a octu. Namontujte príslušenstvo na prístroj a vypúšťajte paru dovedy, kým nebudú diely príslušenstva čisté.

Poruchy / pomoc



VAROVANIE - Nebezpečenstvo poranenia

- V prípade prevádzkových porúch alebo elektrických chybných funkcií ihneď vypnite prístroj a vyťahnite sieťovú zástrčku. Počkajte na ochladenie prístroja, skôr ako začnete s ďalšími opatreniami. Neotvárajte prístroj a nepokúšajte sa ho opravovať sami. Keď nižšie uvedené opatrenia nepomáhajú, obráťte sa na špecializovanú opravovňu, resp. vyškolený odborný personál.

-
- | | |
|-------------------------------|--|
| • Kontrolka teploty nesvieti. | • Je sieťová zástrčka v zásuvke?
Poprípade vyskúšajte použiť inú zásuvku. |
| | • Je prístroj zapnutý?
Otočte regulátor pary proti smeru hodinových ručičiek. |
-
- | | |
|-----------------------|---|
| • Neuvoľňuje sa para. | • Je regulátor pary nastavený na minimum?
Otočte ho v smere maximum, aby ste zvýšili ráz pary. |
| | • Prístroj sa ešte dostatočne nenahrial. Počkajte ešte niekoľko sekúnd, kým prístroj dosiahne potrebnú teplotu. |
| | • Nie je príliš málo vody v nádržke? Naplňte nádržku. |
| | • Je prístroj zanesený vodným kameňom? Vyčistite dýzy od vápenatých usadenín. Pri najbližšej príležitosti vykonajte kompletné odvápnenie. Nabudúce použite vodu z vodovodu a destilovanú vodu v pomere 50 %/50 %. |
-
- | | |
|-------------------------------------|--|
| • Prístroj je hlučnejší ako predtým | • V nádržke nie je voda?
Naplňte nádržku. |
|-------------------------------------|--|
-
- | | |
|------------------------------|---|
| • Vytekajúca voda na dýzach. | • Nie sú vo vedení pary zvyšky kondenzovanej vody?
Otáčajte regulátor pary, kým už nebude unikať žiadna para. Ak ešte stále vyteká voda, podložte handru a vypnite prístroj. Nechajte prístroj približne 5 minút vychladnúť a potom ho znova zapnite. Ak problém pretrváva, obráťte sa na predajné miesto. |
|------------------------------|---|
-

Technické údaje

Model:	4164
Číslo výrobku:	375 208
Sieťové napätie:	220 - 240 V ~ 50/60 Hz
Výkon:	1500 W
Zabezpečenie:	teplotný bezpečnostný spínač poistka proti prehriatiu
Odmerka:	naplnený objem po rýsku = max. 250 ml
Objem nádržky na vodu:	max. 350 ml
Trieda ochrany:	I (⊥)
Druh krytia:	IPX4
Hladina hluku:	Emisie hluku prístroja vzhľadom na pracovisko v odstupe 30 cm sú na úrovni <67 dB(A).
Výrobca:	DeLonghi Appliances Srl Via S. Via San Quirico, 300 50013 Campi Bisenzio Italy (Taliansko)



Likvidácia

Výrobok a jeho obal boli vyrobené z hodnotných materiálov, ktoré sa dajú recyklovať. Tým sa redukuje množstvo odpadu a šetrí životné prostredie.

Likvidujte **obal** podľa pravidiel separovaného zberu. Využite na to miestne možnosti na zber papiera, lepenky a ľahkých obalov.



Prístroje, ktoré sú označené týmto symbolom, sa nesmú likvidovať spolu s domovým odpadom!

Máte zákonnú povinnosť likvidovať staré prístroje oddelene od domového odpadu. Informácie o zberných dvoroch, ktoré odoberajú staré prístroje bezplatne, vám poskytnie obecná alebo mestská správa.

Číslo výrobku: 375 208