



Solar-Lichterkette

de Bedienungsanleitung

Tchibo GmbH D-22290 Hamburg · 102270FV05X00IX · 2019-04

Liebe Kundin, lieber Kunde!

Ihre neue Solar-Lichterkette ist mit Leuchtdioden ausgestattet, die sich bei anbrechender Dunkelheit automatisch einschalten.

Leuchtdioden zeichnen sich durch einen besonders niedrigen Energieverbrauch und eine lange Lebensdauer aus.

Wir wünschen Ihnen viel Freude mit diesem Artikel.

Ihr Tchibo Team



www.tchibo.de/anleitungen

Inhalt

- 4 Zu dieser Anleitung**
- 5 Sicherheitshinweise**
- 7 Auf einen Blick (Lieferumfang)**
- 8 Aufstellort**
- 9 Montage**
- 10 Gebrauch**
- 11 Akku laden**
- 11 Akku wechseln / ausbauen**
- 13 Technische Daten**
- 13 Reinigen**
- 14 Störung / Abhilfe**
- 15 Entsorgen**
- 16 Service**

Zu dieser Anleitung

Lesen Sie aufmerksam die Sicherheitshinweise und benutzen Sie den Artikel nur wie in dieser Anleitung beschrieben, damit es nicht versehentlich zu Verletzungen oder Schäden kommt.

Bewahren Sie diese Anleitung zum späteren Nachlesen auf. Bei Weitergabe des Artikels ist auch diese Anleitung mitzugeben.

Zeichen in dieser Anleitung:



Dieses Zeichen warnt Sie vor Verletzungsgefahren.

Das Signalwort **GEFAHR** warnt vor möglichen schweren Verletzungen und Lebensgefahr.

Das Signalwort **WARNUNG** warnt vor Verletzungen und schweren Sachschäden.

Das Signalwort **VORSICHT** warnt vor leichten Verletzungen oder Beschädigungen.



So sind ergänzende Informationen gekennzeichnet.



Verwendungszweck

Die Solar-Lichterkette ist für die ständige Verwendung im Außenbereich ausgelegt. Sie ist für den Privatgebrauch konzipiert und für gewerbliche Zwecke ungeeignet.

GEFAHR für Kinder

- Akkus können bei Verschlucken lebensgefährlich sein. Bewahren Sie deshalb Akku und Artikel für Kleinkinder unerreikbaar auf. Wurde ein Akku verschluckt, muss sofort medizinische Hilfe in Anspruch genommen werden.
- Halten Sie Kinder von Verpackungsmaterial fern. Es besteht u.a. Erstickungsgefahr!

WARNUNG vor Verletzungen

- Akkus dürfen nicht auseinandergenommen, in Feuer geworfen oder kurzgeschlossen werden.
- Sollte ein Akku ausgelaufen sein, vermeiden Sie Kontakt mit Haut, Augen und Schleimhäuten. Spülen Sie ggf. die betroffenen Stellen mit Wasser und suchen Sie umgehend einen Arzt auf.

WARNUNG vor Brand

- Decken Sie die Lichterkette in eingeschaltetem Zustand nicht ab.
- Schalten Sie den Artikel nicht in der Verpackung ein. Es muss eine ausreichende Luftzirkulation vorhanden sein.

WARNUNG vor Explosion

- Betreiben Sie die Lichterkette nicht mit einer normalen Batterie, die nicht wiederaufladbar ist. Explosionsgefahr!

VORSICHT - Sachschäden

- Die Lichterkette ist gegen Spritzwasser geschützt, darf aber nicht in Wasser, z.B. eine Pfütze, getaucht werden.
- Nehmen Sie keine Veränderungen am Artikel vor. Lassen Sie Reparaturen nur von einer Fachwerkstatt durchführen. Durch unsachgemäße Reparaturen können erhebliche Gefahren für den Benutzer entstehen.
- Nehmen Sie den Akku aus dem Artikel heraus, wenn dieser erschöpft ist oder Sie den Artikel länger nicht benutzen. So vermeiden Sie Schäden, die durch Auslaufen entstehen können.
- Nehmen Sie die Lichterkette nicht in Gebrauch, wenn diese sichtbare Schäden aufweist.
- Das Solarmodul darf nicht beklebt, verdeckt oder bemalt werden.
- Achten Sie darauf, dass die Wasserauslässe auf der Unterseite des Solarmoduls frei bleiben, damit Kondenswasser abfließen kann.
- Der Artikel darf nicht mit anderen Lichterketten o.Ä. elektrisch verbunden werden.
- Aufgrund ihrer extrem langen Lebensdauer ist ein Wechseln der Leuchtdioden nicht nötig. Sie können und dürfen nicht gewechselt werden. Die Leuchtdioden sind fest in der Lichterkette montiert. Beim Ausbau wird die Lichterkette beschädigt.
- Verwenden Sie zum Reinigen keine scheuernden oder ätzenden Mittel bzw. harte Bürsten etc.

Auf einen Blick (Lieferumfang)

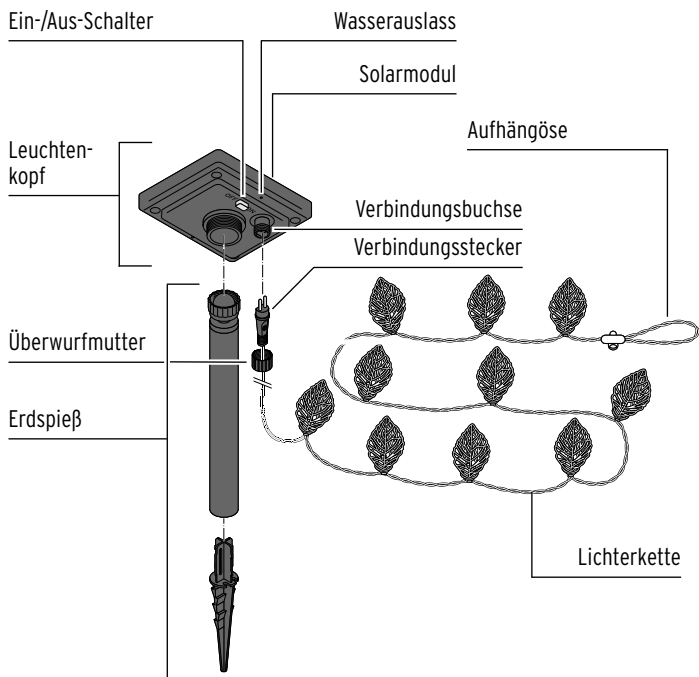

Aufstellort

Die Lichterkette ist unabhängig von einer Stromquelle. Da die Lichterkette jedoch auf Sonneneinstrahlung angewiesen ist, müssen Sie folgende Punkte bedenken und beachten:

- Stellen Sie das Solarmodul an einen sonnigen Ort. Wählen Sie einen Aufstellort, an dem das Solarmodul tagsüber möglichst lange direkter Sonnenbestrahlung ausgesetzt ist.
- Vermeiden Sie einen Aufstellort, der vollständig oder weitgehend im Schatten liegt (Bäume, Dachfirst etc.). Stellen Sie das Solarmodul nicht auf die Nordseite eines Gebäudes. Dort herrscht tagsüber nicht genug Sonnenlicht.
- Nachts sollte das Solarmodul nicht ständig von anderen Lichtquellen angestrahlt werden, z.B. durch einen starken Spot, der eine Garageneinfahrt beleuchtet, o.Ä. Bedenken Sie, dass sich viele Lichtquellen erst mitten in der Nacht zeit- oder bewegungsabhängig einschalten.
- Stecken Sie den Erdspieß möglichst tief in feste Erde, damit das Solarmodul auch bei starkem Wind stehen bleibt.

Montage

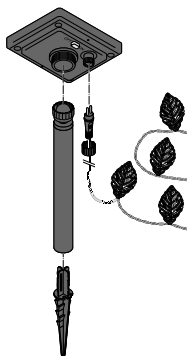

1. Stecken Sie den Erdspeer zusammen.
2. Schrauben Sie den Erdspeer an den Leuchtenkopf.
3. Hängen Sie die Lichterkette auf.
4. Stecken Sie den Verbindungsstecker in die Verbindungsbuchse und drehen Sie die Überwurfmutter fest.

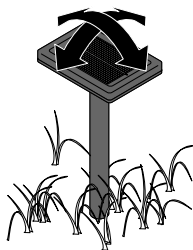

5. Stecken Sie den Erdspeer in die Erde.
6. Richten Sie das Solarmodul so aus, dass möglichst viel Licht einfällt.

Gebrauch

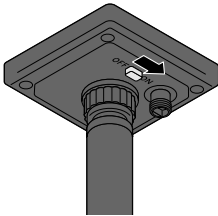

Schieben Sie den Ein-/Aus-Schalter auf der Unterseite des Leuchtenkopfes auf **ON**, um die Lichterkette zu aktivieren.

Dies ist die Standardstellung, in der die Lichterkette vollautomatisch arbeitet:

- Bei beginnender Dunkelheit schaltet sich die Lichterkette ein.
- Bei beginnender Helligkeit schaltet sich die Lichterkette aus.

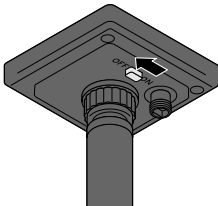

Um die Lichterkette ggf. zu deaktivieren, schieben Sie den Ein-/Aus-Schalter auf der Unterseite des Leuchtenkopfes auf **OFF**.

Die Lichterkette ist nun dauerhaft ausgeschaltet. Bei ausreichender Helligkeit wird der Akku weiterhin geladen.

Akku laden

- Achten Sie darauf, dass immer möglichst viel Licht auf das Solarmodul fällt. Richten Sie das Solarmodul ggf. neu aus.
- Abhängig vom Wetter und der Sonnenstärke kann es einige Stunden dauern, bis das Solarmodul den Akku vollständig aufgeladen hat.
- Im Winter oder bei mehreren trüben Tagen hintereinander kann es vorkommen, dass der Akku nicht ausreichend geladen wird. Schieben Sie dann den Ein-/Aus-Schalter für einige Tage auf **OFF**, um die LED auszuschalten. Auch bei ausgeschalteter LED wird der Akku geladen.

Akku wechseln / ausbauen



WARNUNG - Verletzungsgefahr

Betreiben Sie die Lichterkette nicht mit einer normalen Batterie, die nicht wiederaufladbar ist. Explosionsgefahr!

Der Akku ist für einen langen Betrieb ausgelegt. Es kann jedoch bei einer langen Nutzungsdauer erforderlich sein, den Akku zu wechseln. Akkus unterliegen einem natürlichen Verschleiß und die Leistung kann nachlassen.

Wenden Sie sich für einen Ersatz-Akku (kostenpflichtig) an unseren Kundenservice (siehe letzte Seite).

1. Schieben Sie den Ein-/Aus-Schalter auf der Unterseite des Leuchtenkopfes auf **OFF**, um die Leuchte zu deaktivieren.
2. Lösen Sie die Überwurfmutter und ziehen Sie den Verbindungsstecker aus der Verbindungsbuchse, um die Lichterkette vom Leuchtenkopf zu trennen.

3. Drehen Sie den Leuchtenkopf vom Erdspieß ab.

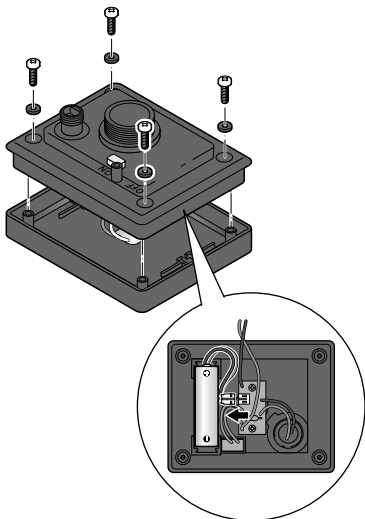

4. Lösen Sie die Schrauben auf der Unterseite des Leuchtenkopfes mit einem Kreuzschlitzschraubendreher und nehmen Sie die Schrauben ab.

5. Die Unterseite des Leuchtenkopfes ist über Kabel mit dem Solarmodul verbunden. Heben Sie die Unterseite vorsichtig etwas an und drehen Sie sie um, ohne die Kabel loszureißen.

6. Ziehen Sie den Stecker des Akkus von der Platine ab.

7. Tauschen Sie den alten Akku gegen einen neuen desselben Typs (siehe „Technische Daten“).

8. Setzen Sie das Unterteil des Leuchtenkopfes wieder auf das das Oberteil des Leuchtenkopfes. Achten Sie dabei auf die Schraubenführungen. Diese müssen genau auf den Gewinden im Oberteil des Leuchtenkopfes sitzen. Drehen Sie die Schrauben fest.

9. Schieben Sie den Ein-/Aus-Schalter auf der Unterseite des Leuchtenkopfes auf **ON**, um die Leuchte zu aktivieren.

Technische Daten

Modell:	381 795
Energieversorgung:	Solarmodul: 2 V / 250 mA Akku: 1 x Ni-MH-Akku (AA)/ 1,2 V / 1000 mAh
Nennenergie:	1,2 Wh
Spritzwasserschutz:	IPX4
Schutzklasse:	III 
Umgebungstemperatur:	-10 bis +40 °C
Made exclusively for:	Tchibo GmbH, Überseering 18, 22297 Hamburg, Germany www.tchibo.de

Im Zuge von Produktverbesserungen behalten wir uns technische und optische Veränderungen am Artikel vor.



Reinigen

VORSICHT - Sachschaden

- Verwenden Sie zum Reinigen keine scheuernden oder ätzenden Mittel bzw. harte Bürsten etc.

- ▷ Wischen Sie Lichterkette, Leuchtenkopf, Solarmodul und Erdspieß bei Bedarf mit einem weichen, leicht angefeuchteten Tuch sauber. Reiben Sie alles anschließend mit einem weichen, trockenen Tuch trocken.

Störung / Abhilfe

Lichterkette leuchtet nicht oder nur schwach.	<ul style="list-style-type: none">• Umgebung zu hell? Prüfen Sie, ob das Licht anderer Leuchtquellen (z.B. Straßenlaternen oder zeit- bzw. bewegungsgesteuerte Außenleuchten) auf das Solarmodul fällt. Wechseln Sie ggf. den Standort.• Fällt ausreichend Licht auf das Solarmodul? Richten Sie das Solarmodul neu aus und wechseln Sie ggf. den Standort.• Akku nicht vollständig geladen: Schalten Sie die Lichterkette für einige Tage aus, damit sich der Akku wieder vollständig aufladen kann.
LED defekt.	<ul style="list-style-type: none">• Die LEDs können nicht ausgetauscht werden.
Die Leistung schwankt jahreszeitenabhängig.	<ul style="list-style-type: none">• Das ist wetterbedingt und kein Fehler. Im Sommer sind die Wetterbedingungen am günstigsten, im Winter eher ungünstig.

Entsorgen

Der Artikel, seine Verpackung und der mitgelieferte Akku wurden aus wertvollen Materialien hergestellt, die wiederverwertet werden können. Dies verringert den Abfall und schont die Umwelt.

Entsorgen Sie die **Verpackung** sortenrein. Nutzen Sie dafür die örtlichen Möglichkeiten zum Sammeln von Papier, Pappe und Leichtverpackungen.



Geräte, die mit diesem Symbol gekennzeichnet sind, dürfen nicht mit dem Hausmüll entsorgt werden!

Sie sind gesetzlich dazu verpflichtet, Altgeräte getrennt vom Hausmüll zu entsorgen. Informationen zu Sammelstellen, die Altgeräte kostenlos entgegennehmen, erhalten Sie bei Ihrer Gemeinde- oder Stadtverwaltung.

Wir sind Mitglied des Rücknahmesystems take-e-back. Weitere Informationen dazu finden Sie unter www.tchibo.de/entsorgung.



Batterien und Akkus gehören nicht in den Hausmüll!

Sie sind gesetzlich dazu verpflichtet, leere Batterien und Akkus bei einer Sammelstelle Ihrer Gemeinde- oder Stadtverwaltung oder beim batterievertreibenden Fachhandel abzugeben.

Wie Sie den Akku ausbauen, finden Sie im Kapitel „Akku wechseln / ausbauen“.

Service

Möchten Sie Zubehör oder ein Ersatzteil bestellen? Dann rufen Sie bitte unseren **Tchibo Kundenservice** an.

Artikelnummer: **381 795** Deutschland Österreich Schweiz

Deutschland

 **0800 - 33 44 99 5**
(kostenfrei)

Montag - Sonntag
(auch an Feiertagen)
von 8.00 bis 22.00 Uhr
E-Mail: TCM-Service@tchibo.de

Österreich

 **0800 - 711 020 012**
(kostenfrei)

Montag - Sonntag
(auch an Feiertagen)
von 8.00 bis 22.00 Uhr
E-Mail: kundenservice@tchibo.at

Schweiz

 **0800 - 22 44 44**
(kostenfrei)

Montag - Sonntag
(auch an Feiertagen)
von 8.00 bis 22.00 Uhr
E-Mail: kundenservice@tchibo.ch