



# Napelemes égősor

**hu** **Használati útmutató**

Tchibo GmbH D-22290 Hamburg · 102270FV05X00IX · 2019-04

## **Kedves Vásárlónk!**

Új napelemes égősora világító diódákból áll, amelyek a sötétedés beálltával automatikusan bekapcsolnak.

A világító diódákat igen alacsony energiafelhasználás és hosszú élettartam jellemzi.

Kívánjuk, használja örömmel a terméket!

**A Tchibo csapata**



[www.tchibo.hu/utmutatok](http://www.tchibo.hu/utmutatok)

# Tartalom

- 4 Megjegyzések az útmutatóhoz**
- 5 Biztonsági előírások**
- 7 Termékrajz (tartozékok)**
- 8 Elhelyezés**
- 9 Felszerelés**
- 10 Használat**
- 11 Akkumulátor feltöltése**
- 11 Akkumulátor cseréje / kiszérése**
- 13 Műszaki adatok**
- 13 Tisztítás**
- 14 Üzemzavar / Hibaelhárítás**
- 15 Hulladékkezelés**
- 16 Szerviz**

## Megjegyzések az útmutatóhoz

Olvassa el figyelmesen a biztonsági előírásokat, és az esetleges sérülések és károk elkerülése érdekében, csak az útmutatóban leírt módon használja a terméket.

Őrizze meg az útmutatót, hogy szükség esetén később ismét át tudja olvasni.

Amennyiben megvált a terméktől, az útmutatót is adja oda az új tulajdonosnak.

Az útmutatóban szereplő jelek:



Ez a jel sérülésveszélyre figyelmeztet.

A **VESZÉLY** szó esetleges súlyos sérülésekre és életveszélyre utal.

A **VIGYÁZAT** szó sérülésekre és súlyos anyagi károokra utal.

A **FIGYELEM** szó könnyebb sérülésekre vagy rongálódásokra utal.



A kiegészítő információkat így jelöljük.



## Rendeltetés

A napelemes égősort folyamatos kültéri használatra tervezték. A termék magánjellegű felhasználásra alkalmas, üzleti célokra nem használható.

## **VESZÉLY** gyermekek esetében

- Az akkumulátorok lenyelése életveszélyes lehet. Ezért tartsa az akkumulátorokat és a terméket olyan helyen, ahol kisgyermek nem férne hozzá. Egy akkumulátor esetleges lenyelése esetén azonnal forduljon orvoshoz.
- Ne engedje, hogy a csomagolóanyag gyermekek kezébe kerüljön.  
Többek között fulladásveszély áll fenn!

## **VIGYÁZAT - sérülésveszély**

- Az akkumulátorokat szétszedni, tűzbe dobni vagy rövidre zárni tilos.
- Ha az akkumulátorból kifolyna a sav, kerülje, hogy az bőrrel, szemmel vagy nyálkahártyával érintkezzen. Adott esetben az érintett testfelületet mossa le tiszta vízzel, és azonnal forduljon orvoshoz.

## **VIGYÁZAT - tűzveszély**

- Bekapcsolt állapotban ne takarja le az égősort.
- Ne kapcsolja be a terméket a csomagolásában.  
A terméknek megfelelő szellőzésre van szüksége.

## **VIGYÁZAT - robbanásveszély**

- Ne használja a lámpát hagyományos, nem újratölthető elemekkel. Robbanásveszély!

## **FIGYELEM - anyagi károk**

- Az égősor védett a ráfröccsenő vízzel szemben, de nem szabad vízbe (pl. pocsolyába) tenni.
- Semmilyen változtatást ne hajtson végre a terméken. A szükséges javításokat bízza szakszervizre. A szakszerűtlenül végzett javítások jelentős veszélyforrássá válhatnak a terméket használó személyre nézve.
- Vegye ki az akkumulátort a termékből, ha az elhasználódott, illetve ha hosszabb ideig nem használja a terméket. Így elkerülhetőek azok a károk, amelyeket a kifolyt sav okozhat.
- Ne használja az égősort, ha azon látható sérülések vannak.
- A napelemes modult nem szabad leragasztani, lefedni vagy lefesteni.
- Ügyeljen arra, hogy a napelemes modul alján található vízkivezető nyílások szabadon maradjanak, hogy lecsapódott pára ki tudjon folyni.
- A terméket más égősorral vagy hasonlókkal elektromosan összekötni tilos.
- A világító diódák cseréje különösen hosszú élettartamuk miatt nem szükséges. Nem lehet és nem szabad kicserélni őket. A világító diódák szilárdan be vannak építve az égősorba. Ha kiszereleli őket, megsérül az égősor.
- A tisztításhoz ne használjon agresszív vagy súroló hatású tisztítószert, illetve kemény keféet stb.

## Termékrajz (tartozékok)

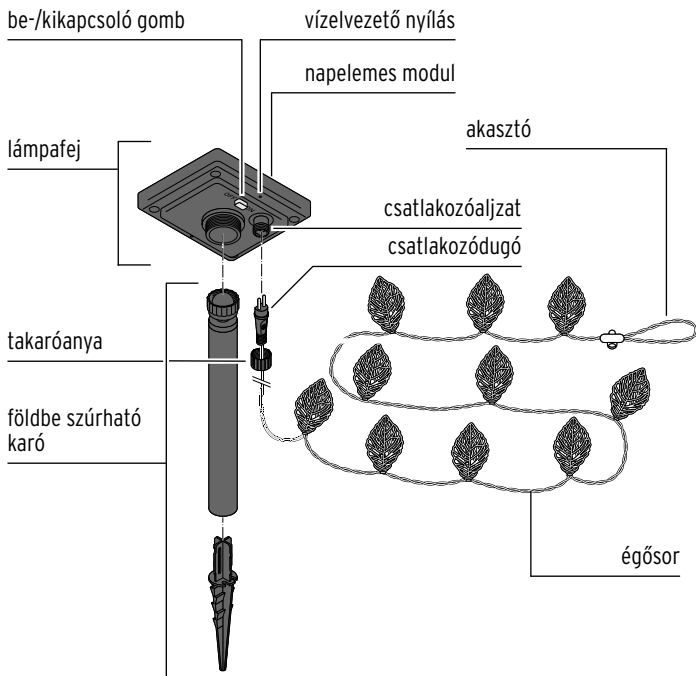

## Elhelyezés

Az égősor áramforrástól függetlenül működik. Mivel az égősornak szüksége van a napsugárzásra, vegye figyelembe a következő pontokat:

- A napelemes modult napos helyre helyezze. Olyan helyet válasszon, ahol a napelemes modul napközben a lehető legtovább éri a közvetlen napsugárzás.
- Kerülje az olyan helyeket, amelyek teljesen vagy nagyrészt árnyékban helyezkednek el (fák, tetőgerinc stb.) A napelemes modult ne az épület északi oldalán helyezze el. Ezen az oldalon napközben nincs elég napfény.
- Éjjel ne világítson folyamatosan egy másik fényforrás a napelemes modulra, mint pl. a kocsibeállót megvilágító erős spotlámpa vagy ehhez hasonló. Gondoljon arra, hogy sok fényforrás létezik, amely csak az éjszaka közepén, idő- vagy mozgásérzékelő beállítással kapcsol be.
- A földbe szúrható karót lehetőleg mélyen nyomja bele a szilárd földbe, hogy a napelemes modul erős szélben se boruljon fel.



## Összeszerelés

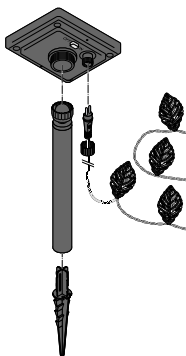

1. Dugja egymásba a földre szúrható karó részeit.
2. Csavarja a karót a lámpafejre.
3. Akassza fel az égősort.
4. Dugja a csatlakozódugót a csatlakozóaljzatba, és szorosan csavarja rá a takaróanyát.

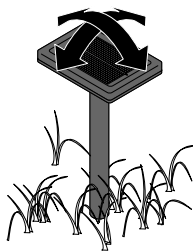

5. Nyomja a földre a karót.
6. Úgy állítsa be a napelemes modult, hogy lehetőség szerint sok fény érje.

## Használat

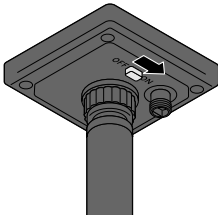

Az égősor aktiválásához tolja a lámpafej alján található be-/kikapcsoló gombot az **ON**-ra.

Ez az alapbeállítás, amelyben az égősor teljesen automatikusan működik:

- Amint elkezd sötétedni, az égősor bekapcsol.
- Amint elkezd világosodni, az égősor kikapcsol.

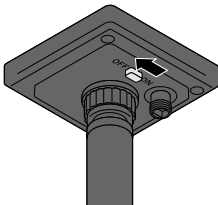

Szükség esetén az égősor kikapcsolásához tolja a lámpafej alján található be-/kikapcsoló gombot az **OFF**-ra.

Az égősor tartósan ki van kapcsolva. Elegendő fény mellett az akkumulátor továbbra is töltődik.

## Akkumulátor feltöltése

- Ügyeljen arra, hogy a napelemes modult lehetőség szerint sok fény érje. Szükség esetén állítsa be újra a napelemes modult.
- Az időjárástól és a napsugárzás erősségétől függően akár néhány órába is beletelhet, mire a napelemes modul teljesen feltölti az akkumulátort.
- Télen vagy több egymást követő, borús nap esetén előfordulhat, hogy az akkumulátor nem tud megfelelően feltölteni. Ekkor a LED kikapcsolásához állítsa a be-/kikapcsoló gombot néhány napra az **OFF** állásba. Az akkumulátor akkor is töltődik, ha a napelemes lámpa ki van kapcsolva.

---

## Akkumulátor cseréje / kiszérése



### **VIGYÁZAT** - sérülésveszély

Ne használja a lámpát hagyományos, nem újratölthető elemekkel. Robbanásveszély!

Az akkumulátort hosszú használatra tervezték. Hosszú használati idő esetén is szükséges lehet az akkumulátor cseréje. Az akkumulátorok természetes elhasználódásnak vannak kitéve, és teljesítményük idővel csökkenhet.

Ha pót akkumulátorra van szüksége (fizetés ellenében), kérjük forduljon a kereskedőhöz (lásd az utolsó oldalon).

1. A lámpa kikapcsolásához tolja a lámpafej alján található be-/kikapcsoló gombot az **OFF**-ra.
2. Csavarozza ki a takaróanyát, és húzza ki a csatlakozódugót a csatlakozóaljzatból, hogy leválassza a lámpafejet az égősorról.

3. Csavarja le a lámpafejet a földbe szúrható karóról.

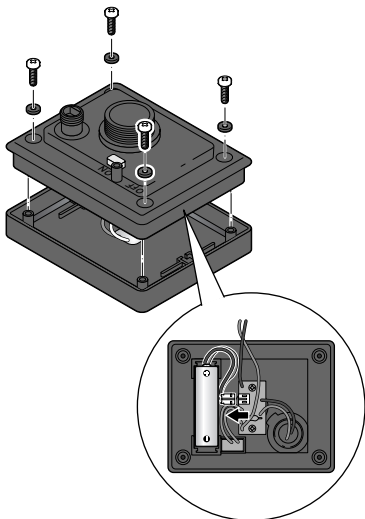

4. Egy csillagcsavarhúzó segítségével csavarozza ki a lámpafej alján található csavarokat, és vegye ki a csavarokat.
5. A lámpafej alja vezetékekkel csatlakozik a napelemes modulhoz. Óvatosan emelje meg egy kissé az alját és fordítsa meg, nehogy elszakítsa az egyik vezetékét.

6. Húzza ki az akkumulátor dugóját a nyomtatott áramköri lapból.

7. Cserélje ki a régi akkumulátort egy új, azonos típusúra (lásd „Műszaki adatok”).

8. Helyezze vissza a lámpafej alját a felső részre. Eközben ügyeljen a csavarmenetekre. Ezeknek pontosan a lámpafejben található menetre kell illeszkedniük. Húzza meg a csavarokat.

9. A lámpa bekapcsolásához tolja a lámpafej alján található be-/kikapcsoló gombot az **ON** állásba.

## Műszaki adatok

Modell:	381 795
Energiaellátás:	Napelemes modul: 2 V / 250 mA Akkumulátor: 1 db Ni-MH-akku (AA) / 1,2 V / 1000 mAh
Névleges energia:	1,2 Wh
Fröccsenő víz elleni védelem:	IPX4
Érintésvédelmi osztály:	III 
Környezeti hőmérséklet:	-10 és +40 °C között
Made exclusively for:	Tchibo GmbH, Überseering 18, 22297 Hamburg, Germany <a href="http://www.tchibo.hu">www.tchibo.hu</a>

Fenntartjuk magunknak a jogot, hogy a termék-fejlesztés során műszaki és optikai változtatásokat hajtsunk végre az árucikken.



---

## Tisztítás

### **FIGYELEM** - anyagi károk

- A tisztításhoz ne használjon agresszív vagy súroló hatású tisztítószeret, illetve kemény keféket stb.

- ▷ Szükség esetén törölje le az égősort, a napelemes modult és a földre szúrható karót egy puha, nedves kendővel. Végül egy puha, száraz kendővel törölje ezeket szárazra.

## Üzemzavar / Hibaelhárítás

---

Az égősor nem vagy csak gyengén világít.

- Túl világos van a közelében?  
Ellenőrizze, hogy más fényforrások fénye (pl. utcai világítás vagy időbeállítóval, illetve mozgásérzékelővel ellátott kültéri lámpa) nem világítja-e meg a napelemes modult. esetleg helyezze máshova.
- Elegendő fényt kap a napelemes modul?  
Állítsa be újra a napelemes modult, és szükség esetén helyezze máshova.
- Nincs teljesen feltöltve az akkumulátor:  
Néhány napra kapcsolja ki az égősort, hogy az akkumulátor teljesen feltöltődjön.

---

A LED meghibásodott.

- A LED-eket nem lehet kicserélni.

---

A teljesítmény ingadozik az évszakok függvényében.

- Ez az időjárástól függ és nem hiba.  
Nyáron a legideálisabbak az időjárási feltételek, télen pedig a legkedvezőtlenebbek.
-

## Hulladékkezelés

A termék, a csomagolás és a mellékelt akkumulátor értékes, újrahasznosítható anyagokból készültek. Az anyagok újrahasznosítása csökkenti a hulladék mennyiségét és kíméli a környezetet.

A **csomagolóanyagok** eltávolításakor ügyeljen a szelektív hulladékgyűjtésre. Papír, karton és könnyű csomagolóanyagok eltávolításához használja a helyi gyűjtőhelyeket.



Ezzel a jellel ellátott **készülékek** nem kerülhetnek a háztartási hulladékba!



Önt törvény kötelezi arra, hogy régi, nem használatos készülékét a háztartási hulladéktól különválasztva, hulladékgyűjtőben helyezze el. Régi készülékeket díjmentesen átvevő gyűjtőhelyekkel kapcsolatban az illetékes települési vagy városi hivataltól kaphat felvilágosítást.



**Az elem és az akkumulátor** nem háztartási hulladék! Önt törvény kötelezi arra, hogy az elhasználdott elemeket és akkumulátorokat az illetékes települési, illetve városi hivatalok gyűjtőhelyein vagy a forgalmazó szakkereskedésekben adja le.

Az akkumulátor eltávolításáról mindent megtudhat az „Akkumulátor cseréje / kiszerelese” című fejezetből.

## Szerviz

Tartozékot vagy pótalkatrészt szeretne rendelni? Ebben az esetben, kérjük forduljon a kereskedőhöz (üzlet vagy webáruház). Kérjük, őrizze meg a termék cikkszámát és a vásárlást igazoló blokkot, és kérdés esetén tartsa készenlétben.

---

**Cikkszám: 381 795**

---