 Használati útmutató és jótállási jegy a Cafissimo easy készülékhez

## Tartalom

2	<b>Rendeltetés és működtetés helye</b>	9	<b>Ital készítése</b>
2	<b>Megjegyzések az útmutatóhoz</b>	11	<b>Az intenzitás (italmennyiség) beállítása</b>
3	<b>Biztonsági előírások</b>	12	<b>Standby-üzemmód - nyugalmi üzemmód</b>
5	<b>Termékrajz</b>	12	<b>Tisztítás</b>
5	<b>Kezelőfelület - a gombok funkciói</b>	13	<b>Vízkömentesítés</b>
6	<b>Üzembe helyezés - az első használat előtt</b>	15	<b>Üzemzavar / Hibaelhárítás</b>
7	<b>A készülék átöblítése</b>	16	<b>Hulladékkezelés</b>
8	<b>Tökéletes aroma - tökéletes íz</b>	16	<b>Műszaki adatok</b>
8	Csészénként egy kapszula	17	<b>Garanciális feltételek</b>
8	<b>Nagy / kis csésze vagy pohár aláhelyezése</b>	18	<b>Jótállási jegy</b>
		19	<b>Szervizlap</b>



Mi minden egyes készüléket gondosan átvizsgálunk, valamint kávékapszulákkal és vízzel teszteljük. Az alapos tisztítás ellenére is előfordulhat, hogy némi kávé vagy víz marad a készülékben. Ez nem minőségi hiba: a készülék állapota kifogástalan.

## Rendeltetés és működtetés helye

A készüléket a következő feladatok végzésére tervezték:

• Kávé, caffè crema, eszpresszó és tea készítésére a Tchibo kapszuláiból.

A készülék háztartásokban és háztartásokhoz hasonló helyeken használható, mint például

- üzletekben, irodákban vagy más hasonló munkahelyi környezetben,
- mezőgazdasági telepeken,
- szállodák, motelek, reggeliztetők és más lakóegységek vendégei által.

A készüléket száraz, belső helyiségben helyezze el. Magas por- vagy páratartalmú környezetben való használatra nem alkalmas. A készüléket +10 és +40 °C közötti környezeti hőmérsékleten történő használatra tervezték.

## Megjegyzések az útmutatóhoz

Olvassa el figyelmesen a biztonsági előírásokat, és az esetleges sérülések és károk elkerülése érdekében csak az útmutatóban leírt módon használja a terméket.

Őrizze meg az útmutatót, hogy esetleg később is át tudja olvasni.

Amennyiben megválnak a terméktől, az útmutatót is adja oda az új tulajdonosnak.

Az útmutatóban szereplő jelek:



Ez a jel sérülésveszélyre utal.



Ez a jel az elektromos áram használatából adódó sérülésveszélyre utal.

Figyelmeztető szavak:

A **VESZÉLY** szó esetleges súlyos sérülésekre és életveszélyre figyelmeztet.

A **VIGYÁZAT** szó sérülésekre és súlyos anyagi károokra figyelmeztet.

A **FIGYELEM** szó könnyebb sérülésekre és anyagi károokra figyelmeztet.



A kiegészítő információkat így jelöljük.

## Biztonsági előírások



### **VESZÉLY** gyermekek és készülékek kezelésére korlátozott mértékben képes személyek esetében

- Gyermekek nem játszhatnak a készülékkel. A 8 éves kor alatti gyerekeket tartsa távol a készüléktől és a hálózati vezetéktől.
- Ezt a készüléket 8 évesnél idősebb gyerekek és olyan személyek, akiknek fizikai, szellemi vagy érzékeléssel kapcsolatos képességeik korlátozottak, illetve akik nem rendelkeznek kellő tapasztalattal vagy megfelelő ismeretekkel, csak felügyelet mellett vagy csak akkor használhatják, ha annak biztonságos használatáról útmutatást kaptak, és az abból eredendő veszélyeket megértették.
- A készülék tisztítását gyermekek nem végezhetik, kivéve ha 8 évesnél idősebbek és a folyamat közben felügyelik őket. A készülék karbantartást nem igényel.
- Úgy helyezze el a készüléket, hogy gyermekek ne férhessenek hozzá.
- Ne hagyja, hogy a csomagolóanyag gyermekek kezébe kerüljön. Többek között fulladásveszély áll fenn!

### **VESZÉLY** elektromos áram következtében

- Soha ne merítse a készüléket, a hálózati csatlakozót és a hálózati vezetéket vízbe, mivel ellenkező esetben áramütés veszélye áll fenn. A hálózati csatlakozót soha ne fogja meg nedves kézzel. Ne használja a készüléket a szabadban.

- Soha ne használja a készüléket felügyelet nélkül.
- Csak olyan, szakszerűen beszerelt, védőérintkezővel ellátott csatlakozóaljzathoz csatlakoztassa a készüléket, amelynek a hálózati feszültsége megegyezik a készülék műszaki adataival.
- A hálózati vezetéket nem szabad megtörni vagy összenyomni. Ügyeljen arra, hogy berendezési tárgyak élei és hőforrások ne rongálják meg.
- Ne használja a készüléket, ha azon, a hálózati vezetéken vagy a hálózati csatlakozón rongálódás látható, vagy ha a készülék leesett.
- Semmilyen változtatást ne hajtson végre a készüléken, a hálózati vezetéken vagy a készülék más a részein. Elektromos készülékek javítását csak szakember végezheti, mivel szakszerűtlen javítások jelentős következményeket vonhatnak maguk után. A szükséges javításokat bízva szakszervizre, vagy forduljon a kereskedőhöz.
- Ha a készülék hálózati vezetéke megrongálódott, akkor a veszélyek elkerülése érdekében csak a gyártó vagy annak ügyfélszolgálat, illetve egy hasonlóan szakképzett személy cserélheti ki.
- Húzza ki a hálózati csatlakozót a csatlakozóaljzathoz, ...
  - ... ha az üzemzavar lép fel,
  - ... ha hosszabb ideig nem használja a készüléket,
  - ... vagy mielőtt megtisztítja a készüléket.Mindig a hálózati csatlakozót húzza, ne a vezetéket.

- A készülék teljes áramtalanításához húzza ki a hálózati csatlakozót a csatlakozóaljzatból.

#### **VIGYÁZAT - tűzveszély**

- A készüléket az üzemeléshez szabadon helyezze el, semmiképpen ne állítsa közvetlenül egy fal mellé, vagy egy sarokba, szekrénybe, függöny mellé vagy hasonló helyekre.

#### **VIGYÁZAT - forrázási és égési sérülések**

- Használat közben, valamint közvetlenül használat után ne nyúljon a kifolyónyíláshoz. Soha ne nyúljon a kifolyó italba.
- Használat közben ne emelje fel a kart, hagyja zárva a kapszulanyílást, és ne húzza ki az elülső tartályt a kapszulagyűjtővel.

#### **FIGYELEM - sérülésveszély vagy anyagi károk**

- **Csak eredeti Tchibo Cafissimo kapszulákat használjon.** Ne használja más gyártó kapszuláit, sérült vagy deformált kapszulákat, és soha ne töltsön darált kávé vagy kávészemeket a készülékbe, mert tönkremehet a készülék. Ebben az esetben a javításra nem érvényes a garancia.
- A készüléket csak helyére tolt elülső tartállyal és kapszulagyűjtővel használja.
- Mindig friss, hideg csap- vagy ivóvizet töltsön a víztartályba. Ne használjon szénsavas ásványvizet vagy más folyadékot.
- Vízkömentesítse a készüléket, amint az jelzi ennek szükségességét.

- A kapszulanyílásban két tűske található. Amikor lenyomja a kart ezek a tűskék mindkét oldalon átszúrják a kapszulát. Soha ne nyúljon a kapszulanyílásba! A kar lehajtásakor vigyázzon az ujjaira, és ügyeljen arra, hogy semmilyen tárgy ne legyen a kapszulanyílás közelében.
- A készüléket ne emelje fel a karnál fogva. Ha más helyre szeretné tenni a készüléket, a burkolat külső részét fogja meg.
- A készüléket stabil, vízszintes, jól megvilágított, víz- és hőálló felületre helyezze.
- Ne helyezze a készüléket tűzhelylapra, közvetlenül forró sütő vagy fűtőtest mellé, illetve hasonló helyekre, nehogy megolvadjon a burkolat.
- Úgy helyezze el a hálózati vezetékét, hogy senki se botolhasson meg benne, az ne is lógjon le, nehogy valaki véletlenül lerántsa vele a készüléket.
- A készülék csúszásgátló talpakkal rendelkezik. A konyhai munkalapokat különféle lakkokkal és műanyag rétegekkel vonják be, és a legkülönbözőbb ápolószerekkel kezelik. Ezért nem zárható ki teljesen, hogy ezen anyagok némelyike olyan alkotórészeket tartalmaz, amelyek megrongálják és felpuhítják a gumitalpakat. Szükség esetén helyezzen csúszásgátló alátétet a készülék alá.
- A készüléket nem szabad 4 °C alatti hőmérsékletnek kitenni. A melegítőrendszerben maradt víz megfagyhat, és károkat okozhat.

## Termékrajz

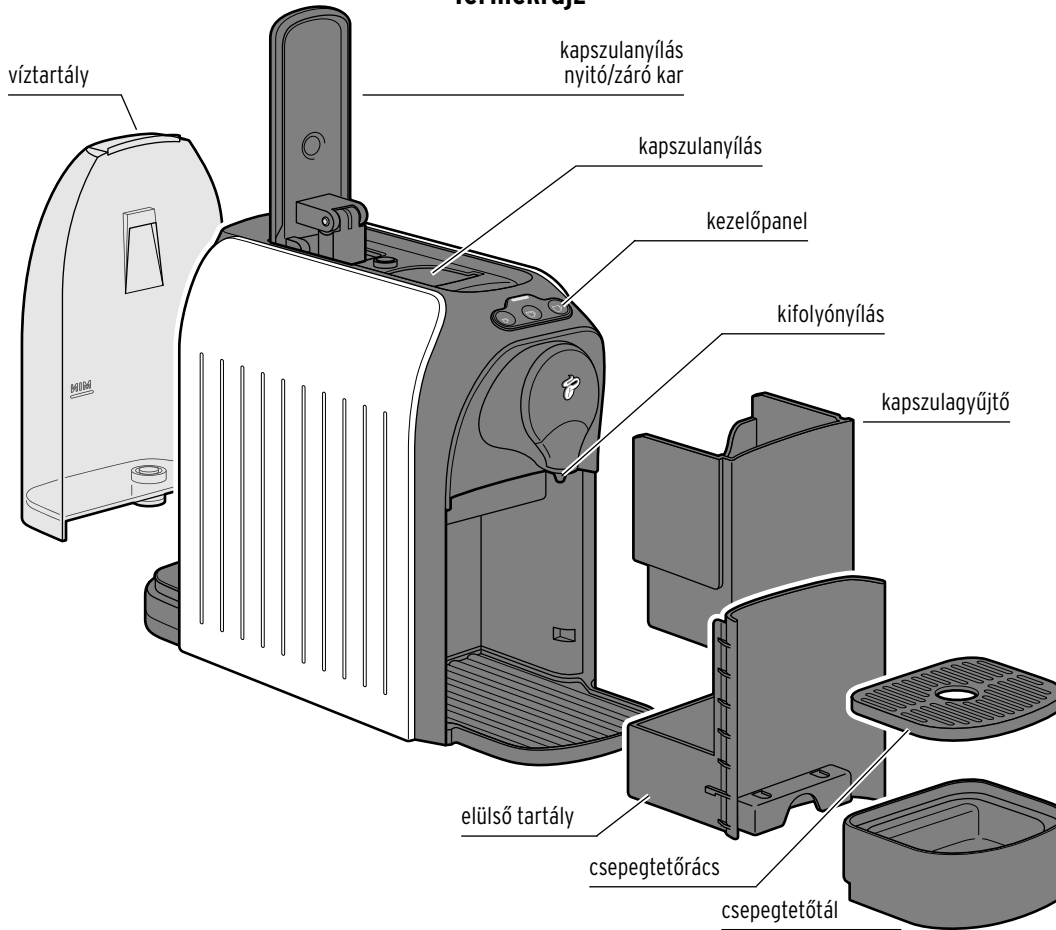

## Kezelőfelület - a gombok funkciói

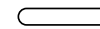

kontroll-lámpa

- **pirosan villog**  
(üres a víztartály)
- **sárgán világít** (a készüléket  
vízkömentesíteni kell)



• **eszpresszó készítése**



- **caffè crema készítése**
- **tea készítése**  
(Cafissimo tea kapszulával)



• **kávé készítése**

## Üzembe helyezés - az első használat előtt

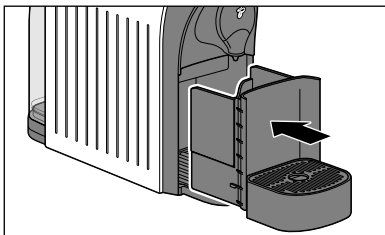

1. Győződjön meg arról, hogy a kapszulagyűjtő az elülső tartályban megfelelően a helyén van-e. Bizonyosodjon meg arról, hogy az elülső tartályt ütközésig betolta, és a csepegtetőtál megfelelően illeszkedik a helyére.

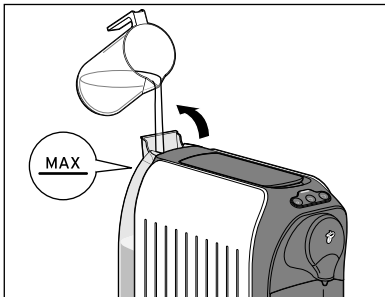

2. Töltse fel a víztartályt a **MAX** jelzésig friss, hideg csapvízzel vagy ivóvízzel.
  - Nyissa fel a behelyezett víztartály fedelét, majd tölts be a vizet a víztartály beöntőnyílásán keresztül, vagy ...

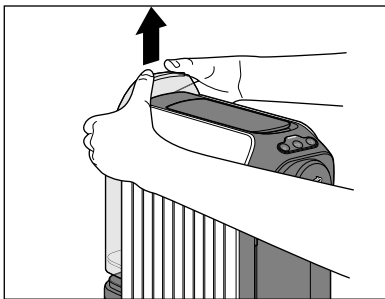

- ... húzza ki a víztartályt egyenesen felfelé a készülékből, és tölts meg vízzel.

A víztartály visszahelyezésekor nyomja lefelé ütközésig a készülékbe.

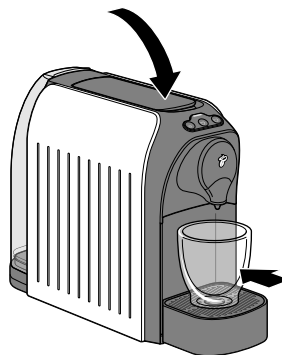
3. A kar legyen lehajtva. Szükség esetén hajtsa le a kart.
4. Helyezzen egy üres csészét a kifolyónyílás alá.

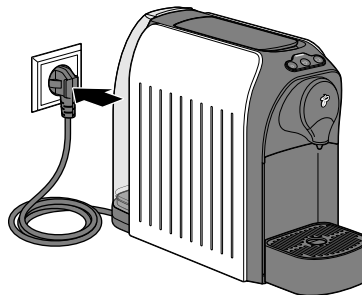

5. Csatlakoztassa a hálózati csatlakozót egy könnyen elérhető csatlakozóaljzathoz.

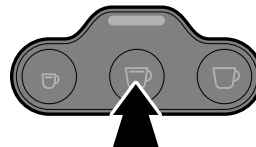

6. Nyomja meg a 3 funkciógomb közül az egyiket a készülék bekapcsolásához. Egy rövid hangjelzés hallatszik.

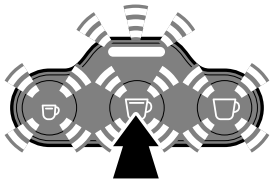

A kontroll-lámpa sárgán villog, a 3 funkciógomb pedig fehéren.

7. Nyomja meg a középső funkciógombot (caffè crema). A szivattyú működésbe lép. Amint a vezetékek feltöltődtek vízzel, a szivattyú automatikusan leáll. Egy kis mennyiségű víz folyik az aláhelyezett csészébe. Végül 2 hangjelzés hallatszik.



Már csak a 3 funkciógomb villog. A készülék felmelegszik az ital-készítéshez.



Ha a készülék felmelegedett, egy hangjelzés hallatszik. A 3 funkciógomb folyamatosan világít.

8. Öntse ki a vizet a csészéből, és öblítse át kétszer a készüléket „A készülék átöblítése” című fejezetnek megfelelően. Ezt követően a készülék üzemkész.

## A készülék átöblítése

A készülék első üzembe helyezése után, illetve ha két napnál hosszabb ideig nem használta a készüléket, akkor öblítse át. Ehhez főzzön le két csésze vizet (kapszula nélkül).

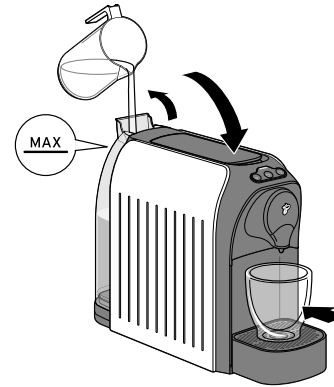

1. Töltse fel a víztartályt a **MAX** jelzésig friss, hideg csapvízzel vagy ivóvízzel.
2. Ha szükséges hajtja le a kart.
3. Helyezzen egy üres csészét a kifolyónyílás alá.

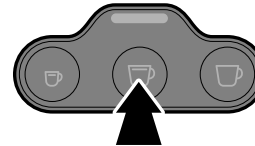

4. Szükség esetén nyomja meg a 3 funkciógomb közül az egyiket a készülék bekapcsolásához. Egy rövid hangjelzés hallatszik.

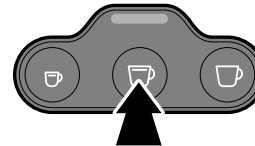

5. Amint mind a 3 funkciógomb folyamatosan világít, nyomja meg a középső gombot (caffè crema). A szivattyú vízzel átöblíti a vezetékrendszert, és végül az aláhelyezett csészébe folyik. Az öblítési folyamat végén egy hangjelzés hallatszik.

6. Öntse ki a vizet.
7. Ismétlje meg a 3-6. lépést.

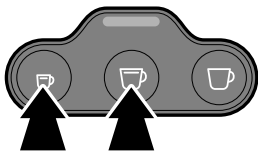

8. **A készülék kikapcsolásához** nyomja meg egyszerre röviden a bal (eszpresszó) és a középső (caffè crema) gombot.

9. Végül ürítse ki az előlő tartályt és szükség szerint a kapszula-gyűjtőt:

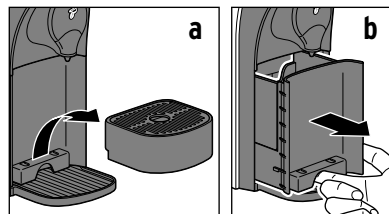

- ▷ Emelje le a csepegtetőtálat (a).
- ▷ Az ábrázolt módon húzza ki az előlő tartályt (b).

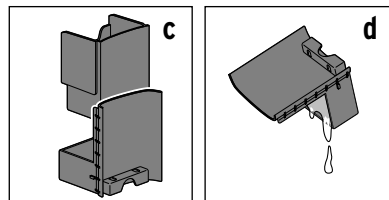

- ▷ Vegye ki a kapszula-gyűjtőt (c).
- ▷ Ürítse ki az előlő tartályt és szükség szerint a kapszula-gyűjtőt (d).

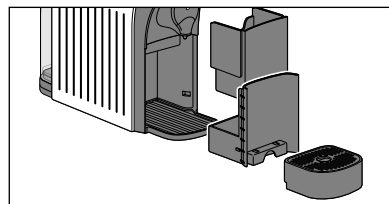

10. Helyezzen vissza minden alkatrészt a készülékbe.

## Tökéletes aroma - tökéletes íz

### Csészénként egy kapszula

Minden kapszulában egy csészéhez való kávé, caffè crema, eszpresszó vagy tea található.

### Teljes aroma

Csak akkor helyezze be a kapszulát, amikor szüksége van rá. A kapszulát a tüskék a behelyezés után átszűri. Amennyiben nem használja fel azonnal, elillan az aroma.

### Csésze előmelegítése

A csészét töltsé fel forró vízzel, amelyet röviddel a használat előtt kiönt belőle. Így a legfinomabb a kávé.

### A kávé intenzitása

A kávé intenzitását saját ízlése szerint, a vízmennyiség megváltoztatásával állíthatja be. Ez egyszerűen szabályozható a „Az intenzitás (italmennyiség) beállítása” fejezetben leírtak alapján.

### Nagy / kis csésze vagy pohár aláhelyezése

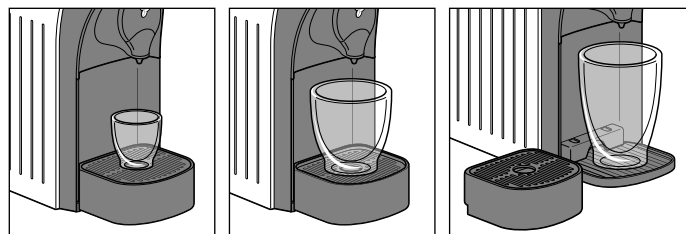

Eszpresszó és hagyományos kávécsészékhez hagyja behelyezve a csepegtetőtálat.

Magas poharak használata esetén vegye ki a csepegtetőtálat.



## Ital készítése

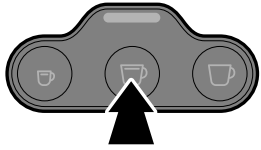

1. Nyomja meg a 3 funkciógomb közül az egyiket a készülék bekapcsolásához. Egy rövid hangjelzés hallatszik.

A 3 funkciógomb villog, amíg a készülék felfűt az italkészítéshez.

Amint a készülék felmelegedett egy hangjelzés hallatszik. A 3 funkciógomb folyamatosan világít.

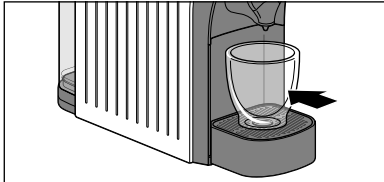

2. Helyezzen egy üres csészét a kifolyónyílás alá.

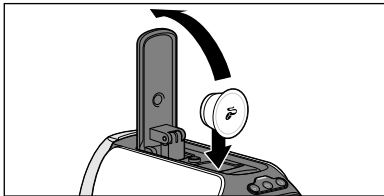

3. Hajtsa fel a kart ütközésig, és helyezzen be egy kapszulát az ábra szerint úgy, hogy a fedele előre mutasson.



A kapszulának sértetlennek kell lennie: Ne lyukassa ki és ne távolítsa el a fedelét, ne használjon eldeformálódott kapszulát!

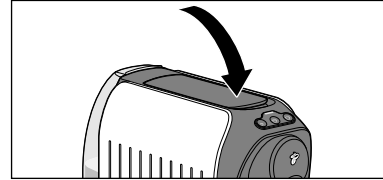

4. Hajtsa le teljesen a kart. A készülék kiszűrja a behelyezett kapszula tetejét és alját.

5. Nyomja meg a behelyezett kapszulának megfelelő gombot:

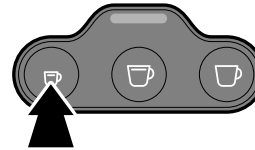

**espresszó**

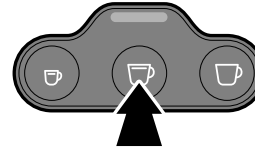

**caffè crema** vagy

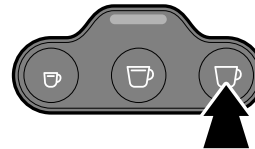

**kávé.**

A kávékészítés folyamata automatikusan elkezdődik és befejeződik. A folyamat végén egy hangjelzés hallatszik

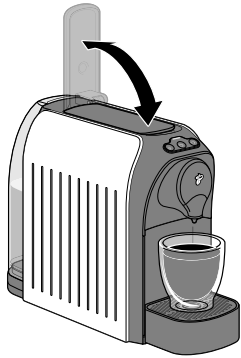

6. Hajtsa vissza a kart ütközésig, mielőtt leveszi a csészét a csepegtetőrácsról.

A nyomás eltávozik a készülékből. Ekkor még némi folyadék távozhat a készülékből. Az elhasznált kapszula a kapszulagyűjtőbe esik.

**i** Eszpresszó és caffè crema készítése esetén, mint a professzionális eszpresszó gépeknél, a készülék egy kis mennyiségű kávét előforráz, hogy az aromája optimálisan kibontakozhasson. Ez a folyamat a kávéfőzés elején rövid megállásként észlelhető. Az egyszerű kávé, mint egy hagyományos filteres kávégépnél, előforrázás nélkül készül.

▷ Ha idő előtt szeretné megállítani az italkészítést, nyomja meg még egyszer ugyanazt a funkciógombot az italkészítés közben.

**Tipp:** Az intenzitás a vízmennyiség módosításával szabályozható. Ennek menetét „Az intenzitás (italmennyiség) beállítása” fejezetben találja.

Gyári beállítás a készülék vásárlásakor:  
**eszpresszó** kb. 40 ml | **caffè crema** kb. 125 ml | **kávé** kb. 125 ml

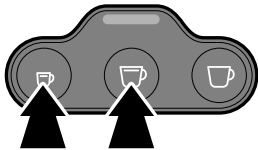

7. **A készülék kikapcsolásához** nyomja meg egyszerre röviden a bal gombot (eszpresszó) és a középső gombot (caffè crema).

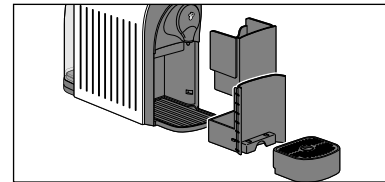
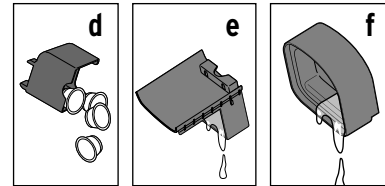
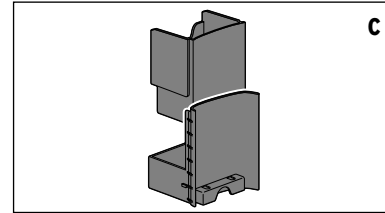
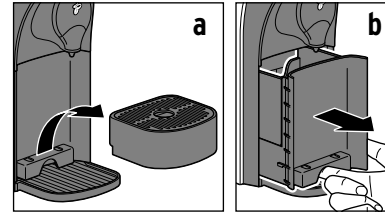

8. Végül ürítse ki az elülső tartályt, a kapszulagyűjtőt és a csepegtetőtálát:

▷ Emelje le a csepegtetőtálát (a).

▷ Az ábrázolt módon húzza ki az elülső tartályt (b).

▷ Vegye ki a kapszulagyűjtőt (c). Ha tele van a kapszulagyűjtő, ki kell üríteni. Kb. 4 kapszula fér bele.

▷ Ürítse ki a kapszulagyűjtőt (d).

▷ Ürítse ki az elülső tartályt (e).

▷ Szükség szerint ürítse ki a csepegtetőtálát (f).

9. Helyezzen vissza minden alkatrészt a készülékbe.

## Az intenzitás (italmennyiség) beállítása

A kávé intenzitását saját ízlése szerint a vízmennyiség megváltoztatásával állíthatja be. Ezt egyetlen kávé elkészítésénél alkalmazhatja, vagy elmentheti a beállítást.

### A kávé intenzitásának beállítása az aktuális csészénél (mentés nélkül)

- ▷ Ha a kávé az Ön ízlése szerint **túl gyenge**, állítsa meg a víz átfolyását a villogó funkciógomb lenyomásával.
- ▷ Ha az Ön ízlése szerint **túl erős** a kávé, indítsa el újra az italkészítést új kapszula behelyezése nélkül. Nyomja meg még egyszer a gombot, ha elegendő víz folyt ki.

Gyári beállítás a készülék vásárlásakor:

**eszpresszó** kb. 40 ml | **caffè crema** kb. 125 ml | **kávé** kb. 125 ml

A mennyiséget kb. 30 és 250 ml között lehet beállítani.

### A kávé intenzitásának állandó beállítása (mentés)

A gyárilag beállított vízmennyiség módosítható. Ezáltal úgy fogyaszthatja kedvenc kávéját, ahogyan Ön a legjobban kedveli. Kávéfajtánként egy személyreszabott beállítás lehetséges. Egy az eszpresszónál, egy a caffè cremánál és egy az egyszerű kávénál.

1. Járjon el az „Ital készítése” fejezetben leírtak alapján: Töltse meg a víztartályt, tegye be a kapszulát és helyezzen egy csészét a kifolyónyílás alá.
2. Addig tartsa lenyomva a megfelelő funkciógombot (a kontroll-lámpa sárgán világít), amíg a kívánt mennyiség a csészébe nem folyt. Amint elengedi a gombot, a mennyiség el lesz mentve. Visszaigazolásként egy hangjelzés hallatszik, és kialszik a sárga kontroll-lámpa.

Ha ez a beállítás nem felel meg az Ön ízlésének, változtassa meg azt egyszerűen a folyamat megismétlésével.

## Visszatérés a gyári beállításokhoz

Az eredeti vízmennyiség visszaállításához a következőképpen járjon el:

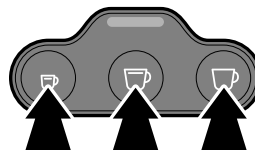
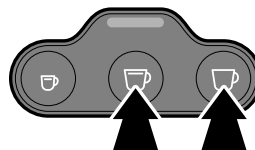
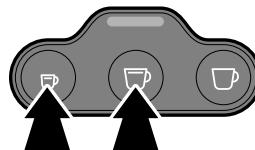

1. Kapcsolja ki a készüléket. Ehhez nyomja meg egyszerre röviden a bal (eszpresszó) és a középső (caffè crema) gombot.

2. Tartsa lenyomva hosszabb ideig egyszerre a középső (caffè crema) és a jobb (kávé) gombot.

3. Nyomja meg hozzá 1-szer röviden a bal gombot (eszpresszó), ekkor megerősítő hangjelzés hallatszik és a 3 funkciógomb villog.

4. Most engedje el a középső és a jobb gombot.

Ezzel visszaállította a kapszulákhoz gyárilag beállított vízmennyiséget.

## Standby-üzemmód - nyugalmi üzemmód

Ha 9 percig nem nyom meg egy gombot sem, a készülék automatikusan standby üzemmódba kapcsol. A 3 funkciógomb kialszik.

A készülék ekkor csak igen kevés áramot fogyaszt. Az automatikus kikapcsolás egyrészt biztonsági funkció, másrészt energiát takarít meg vele.

Használat után ajánlott a készüléket mindig kézzel kikapcsolni:

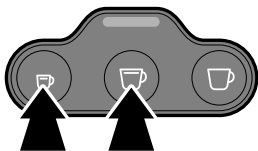

- ▷ A készülék kikapcsolásához nyomja meg egyszerre röviden a bal (eszpresszó) és a középső (caffè crema) gombot.

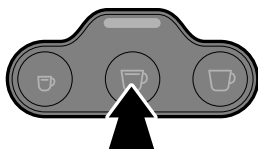

- ▷ A készülék ismételt bekapcsolásához nyomja meg a 3 funkciógomb közül az egyiket. Egy rövid hangjelzés hallatszik.



A készülék teljes áramtalanításához húzza ki a hálózati csatlakozót a csatlakozóaljzatból.

## Tisztítás



**VESZÉLY** - életveszély áramütés következtében

- A tisztítás előtt kapcsolja ki a készüléket, és húzza ki a hálózati csatlakozót a csatlakozóaljzatból.
- Soha ne merítse a készüléket, a hálózati csatlakozót és a hálózati vezetékét vízbe vagy más folyadékba.
- Ne tisztítsa a készüléket vízsugárral, hanem csak a következőkben leírtak szerint.

## FIGYELEM - anyagi károk

A termék tisztításához ne használjon maró vegyszert, illetve agresszív vagy súroló hatású tisztítószert.

### A burkolat tisztítása

- ▷ A burkolatot egy puha, nedves ruhával törölje le.
- ▷ Szükség esetén a kapszulagyűjtő rekeszét is törölje ki egy puha, nedves ruhával.

### Víztartály kiöblítése naponta

- ▷ Naponta öblítse el a víztartályt folyó víz alatt. Így elkerülhető, hogy vízkő vagy más részecskék lerakódjanak, és a víztartály alján található nyílást eltömítsék.

### Víztartály alapos tisztítása hetente egyszer

A víztartályt ajánlott hetente egyszer alaposan megtisztítani.

- ▷ Mossa el a víztartályt mosogatószeres meleg vízzel. Alaposan öblítse le folyó víz alatt, és törölje szárazra. A víztartály mosogatógépben nem tisztítható.

### A kapszulagyűjtő, a csepegtetőtál és -rács tisztítása

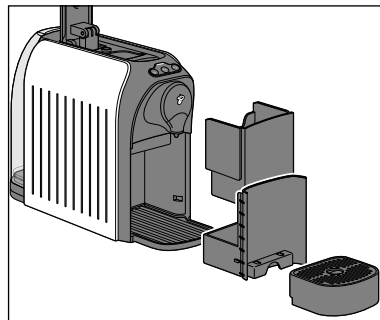

1. Vegye ki a csepegtetőtálat.
2. Vegye le a csepegtetőrácsot a csepegtetőtálról, és ürítse ki a csepegtetőtálat.
3. Húzza ki az előlő tartályt, és vegye ki belőle a kapszulagyűjtőt.
4. Ürítse ki a kapszulagyűjtőt.

- Mosson el minden alkatrészt mosogatószeres vízzel. A csepegtetőtál, a csepegtetőrács, az előlő tartály és a kapszulagyűjtő mosogatógépben is tisztítható.
- Ezután helyezzen vissza minden alkatrészt a készülékbe.

## Vízkömentesítés



Ha a kontroll-lámpa sárgán világít, vízkömentesíteni kell a készüléket. A következő napok folyamán hajtja végre a vízkömentesítést. Ne várjon sokkal tovább, mert különben annyi vízkő képződhet, hogy a vízkömentesítő szer már nem hat.

**A vízkömentesítés folyamata kb. 30 percig tart.**

**FIGYELEM** - anyagi károk vízkőlerakódás miatt

- Vízkömentesítse a készüléket, amint ez a kijelzőn látható (kb. 50 l után).** Ez meghosszabbítja a készülék élettartamát, és ezáltal energiát takarít meg.
- Ne használjon hangyasav alapú vízköoldót.
- Olyan, kereskedelmi forgalomban kapható, folyékony vízköoldót használjon, amelyet kávé- és eszpresszógépekhez gyártanak. Más szerek kárt okozhatnak a készülék anyagában és/vagy hatástalanok lehetnek.

**Tipp:** Vízkömentesítéshez mi a durgol® swiss espresso®-t ajánljuk, amely megvásárolható minden Tchibo üzletben és a szakkereskedésekben. A következőképpen vízkömentesítsen:

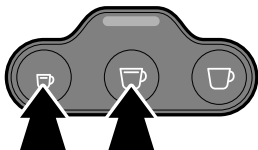

- Kapcsolja ki a készüléket. Ehhez nyomja meg egyszerre a bal (eszpresszó) és a középső (caffè crema) gombot.

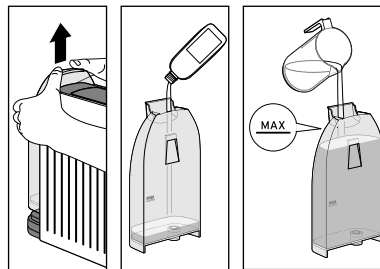

- ▷ Ha másik vízköoldó szert használ, vegye figyelembe a gyártó útmutatásait.  
**FONTOS:** Töltsön vízköoldó oldatot a **MAX jelölésig** a készülékbe, majd helyezze vissza a tartályt.

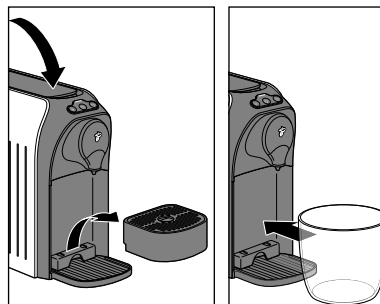

- Vízkömentesítő szer betöltése:  
▷ Vegye ki a víztartályt a készülékből és töltsön bele egy adag (125 ml) durgol® swiss espresso®-t az üres víztartályba.  
**FONTOS:** Töltse fel vízzel a **MAX jelölésig**, majd helyezze vissza a tartályt.

- Hajtsa le a kart, és szükség esetén távolítsa el a csepegtetőtálat.
- Helyezzen egy legalább 600 ml űrtartalmú edényt a kifolyónyílás alá.  
 Az aláhelyezett edényt a vízkömentesítés közben többször ki kell üríteni.

- Tartsa lenyomva egyszerre a bal (eszpresszó) és a jobb (kávé) gombot kb. 5 másodpercig.

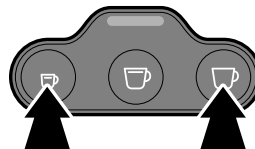

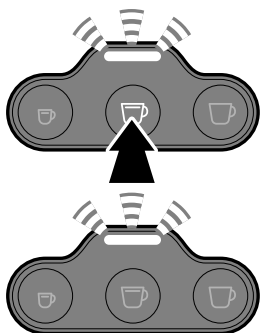

6. A középső funkciógomb világít, a kontroll-lámpa pedig felváltva pirosan/sárgán villog. Nyomja meg a középső funkciógombot a vízkömentesítés elindításához.

A vízkömentesítés folyamata megkezdődik. A középső funkciógomb kialszik, a kontroll-lámpa pedig felváltva pirosan/sárgán villog.

**A folyamat kb. 25 percig tart.**

A készülék 2,5 percenként többször vízkőoldó oldatot szivattyúz a vezetékrendszerbe. Közben minden alkalommal kb. 60 ml folyik az aláhelyezett tartályba.

7. Vízkömentesítés közben ne hagyja a készüléket felügyelet nélkül. Öntse ki időben a vizet az aláhelyezett edényből, hogy az edény ne telítődjön túl.



Miután a készülék az összes vízkömentesítő folyadékot átszivattyúzza, **leáll a készülék kb. 2,5 percre.** A kontroll-lámpa továbbra is pirosan/sárgán villog.

2,5 perc elteltével újra felgyullad a középső funkciógomb, és egy hangjelzés hallatszik.

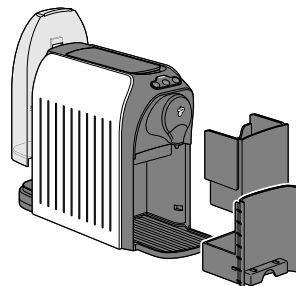

### Öblítési fázis

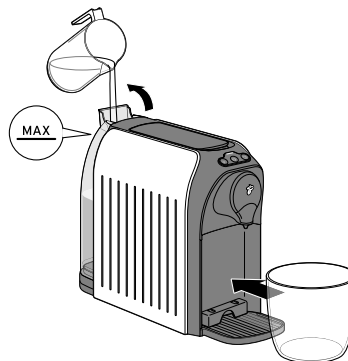

8. Vegye ki a víztartályt, az előző tartályt és a kapszulagyűjtőt a készülékből.

9. Mosogatószeres vízzel mosogasson el minden alkatrészt. Alaposan törölje szárazra a részeket.

10. Ezután helyezzen vissza minden alkatrészt a készülékbe.

11. Az öblítési fázishoz töltsen meg a víztartályt a **MAX jelölésig** hideg csapvízzel.

12. Helyezzen egy üres, legalább 600 ml űrtartalmú edényt a kifolyónyílás alá.

13. Nyomja meg a középső funkciógombot az átöblítés elindításához.

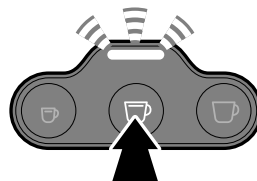



Elkezdődik az öblítési fázis.  
A középső funkciógomb kialszik,  
a kontroll-lámpa pedig sárgán  
villog.

**A folyamat kb. 2 percig tart.**

14. Kb. 600 ml kerül átöblítésre. Ügyeljen aláhelyezett edényre, és ürítse ki, mielőtt túlfolyik.
15. A folyamat végén a készülék automatikusan standby üzemmódba kapcsol. A kontroll-lámpa kialszik. A vízkömentesítés befejeződött.

---

## Üzemzavar / Hibaelhárítás

---

A kontroll-lámpa pirosan villog és több hangjelzés hallható.

### Üres a víztartály?

- ▷ Töltsön a víztartályba friss vizet.
- ▷ Nyomja meg valamelyik funkciógombot. A szivattyú működésbe lép. Amint a vezetékek megteltek vízzel, a szivattyú automatikusan leáll. Amint a funkciógombok folyamatosan világítanak, a készülék üzembesz.

Kávészacc a csészében.

A csészében mindig marad egy kis kávézacc. Ez a rendszer sajátossága, és nem jelent problémát.

Nem elég forró az ital.

Különösen az eszpresszónál olyan csekély a mennyiség a csészéhez képest, hogy az könnyen kihűl. Melegítse elő a csészét: töltsse fel a csészét forró vízzel, amelyet röviddel a használat előtt kiönt belőle.

Víz csepeg a kifolyónyílásból.

Felmelegedéskor a rendszerbe került víz kitágul. Emiatt egy kevés víz csepeg ki a kifolyónyílásból.

---

A kontroll-lámpa sárgán világít.

A készüléket vízkömentesíteni kell.  
A következő napok folyamán hajtja végre a vízkömentesítést. Ne várjon sokkal tovább, mert különben annyi vízkő képződhet, hogy a vízkömentesítő szer már nem hat. Egy ilyen, saját hibából eredő hiba miatt nem érvényes a garancia.  
Hajtja végre a „Vízkömentesítés” c. fejezetben leírt lépéseket.

---

A kart nem lehet lenyomni.

Ellenőrizze a kapszulagyűjtőt, hogy nem telt-e meg. Szükség esetén ürítse ki.

Ha a kapszula elakadt a kapszulanyílásban, hajtja hátra a kart teljesen, és nyomja át a kapszulát fentről lefelé. Egy deformált kapszulát ne használja fel ismét!

---

A vízkömentesítés végén az öblítési fázis nem fejeződik be; a víztartály üres, a kontroll-lámpa pirosan villog és egy hangjelzés hallható.

Töltsön hideg csapvizet a víztartályba a **MAX jelölésig**, majd helyezze vissza a tartályt a készülékbe. Folytassa az öblítést a „Vízkömentesítés” fejezet „Öblítési fázis” 12. lépése szerint.

## Hulladékkezelés

A készülék és a csomagolás értékes, újrahasznosítható anyagokból készültek. Az anyagok újrahasznosítása csökkenti a hulladék mennyiségét és kíméli a környezetet.

A **csomagolóanyagok** eltávolításakor ügyeljen a szelektív hulladékgyűjtésre. Papír, karton és könnyű csomagolóanyagok eltávolításához használja a helyi gyűjtőhelyeket.



Ezzel a jellel ellátott **készülékek** nem kerülhetnek a háztartási hulladékba!

Ha megválna a terméktől, a hatályos rendelkezéseknek megfelelően helyezze azt el a hulladékgyűjtőben. Ezzel kapcsolatban az illetékes települési vagy városi hivataltól kaphat felvilágosítást. A régi készülékét a gyűjtőhelyeken díjmentesen tudja leadni.

## Műszaki adatok

Típus / Modell:	Cafissimo 370 635
Cikkszám:	lásd az „Garanciális feltételek” c. fejezetet
Hálózati feszültség:	220–240 V ~ 50 Hz
Teljesítmény:	1250 watt
Áramfogyasztás kikapcsolt állapotban:	<0,5 watt
Automatikus kikapcsolás:	kb. 9 perc
Érintésvédelmi osztály:	I
Szivattyú nyomása:	max. 15 bar
Hangnyomásszint:	<70dB(A)
Környezeti hőmérséklet:	+10 és +40 °C között
Gyárilag beállított főzési mennyiségek:	kávé kb. 125 ml caffè crema kb. 125 ml eszpresszó kb. 40 ml
Made exclusively for:	Tchibo GmbH, Überseering 18 22297 Hamburg, Germany www.tchibo.hu





## Garanciális feltételek

Ezt a terméket a legújabb gyártási eljárásokkal állították elő, és szigorú minőségellenőrzésnek vetették alá. A Tchibo Budapest Kft. (továbbiakban: Forgalmazó) garanciát vállal a termék kifogástalan minőségéért.

### Jótállási feltételek:

A Forgalmazó - az egyes tartós fogyasztási cikkekre vonatkozó kötelező jótállásról szóló 151/2003 (IX. 22.) Kormányrendelet alapján - fogyasztói szerződés keretében általa értékesített, jelen jótállási jegyen feltüntetett, új tartós fogyasztási cikkekre **24 hónapos időtartamra kötelező jótállást vállal**. A kötelező jótállás 24 hónapos időtartama a fogyasztási cikk fogyasztó részére történő átadásával, vagy ha az üzembe helyezést a Forgalmazó, illetve megbízottja végzi, az üzembe helyezése napjával kezdődik. A kötelező jótállás Magyarország közigazgatási területén érvényes.

A jótállási igény **a jótállási jeggyel** érvényesíthető (151/2003. (IX.22.) Kormányrendelet 4. §. (1)).

A jótállási jogokat a fogyasztási cikk tulajdonosa érvényesítheti, feltéve, hogy fogyasztónak minősül. (A 2013. évi V. tv. (Ptk.) 8:1. § 3. pontja értelmében fogyasztó: a szakmája, önálló foglalkozása vagy üzleti tevékenysége körén kívül eljáró természetes személy.)

A 19/2014. (IV.29.) NGM rendelet 3. §-a értelmében, szavatossági igénye érvényesítésekor a szerződés megkötését a fogyasztónak kell bizonyítania. A szerződés megkötését bizonyítottnak kell tekinteni, ha **az ellenérték megfizetését igazoló bizonylatot** - az általános forgalmi adóról szóló törvény alapján kibocsátott számlát vagy nyugtát - a fogyasztó bemutatja. A Forgalmazó kéri a Tisztelt Vásárlókat, hogy a jótállási igények zökkenőmentes érvényesítése érdekében az ellenérték megfizetését igazoló bizonylatot feltétlenül őrizzék meg!

**A Forgalmazó kéri továbbá a Vásárlókat, hogy a készülék használatba vétele előtt figyelmesen olvassák végig a használati (kezelési) útmutatót.**

A Fogyasztó jótálláson és szavatosságon alapuló jogai: a Polgári Törvénykönyvről szóló 2013. évi V. tv.; az egyes tartós fogyasztási cikkekre vonatkozó kötelező

jótállásról szóló 151/2003. (IX. 22.) Kormányrendelet; valamint a fogyasztó és vállalkozás közötti szerződés keretében eladott dolgokra vonatkozó szavatossági és jótállási igények intézésének eljárási szabályairól szóló 19/2014. (IV. 29.) NGM rendelet szabályozza.

A jelen jótállási jegybe foglalt kötelező jótállás a Fogyasztók törvényből eredő szavatossági és egyéb jogait nem érinti. A Forgalmazó tájékoztatja a Tisztelt Vásárlókat, hogy meghibásodás esetén a készüléket be lehet küldeni javításra. A beküldéssel kapcsolatos kérdésekkel, kérjük forduljanak az ügyfélszolgálatához:

### Cafissimo Ügyfélszolgálat



**06-80-021-374**

(Ingyenesen hívható)

Hétfő - péntek: 8.00 - 20.00 Szombat: 08:00 - 16:00

E-mail: [cafissimo-service@tchibo.hu](mailto:cafissimo-service@tchibo.hu)

A Ptk. 6:159. §-a alapján a jogosult kijavítást vagy kicserélést igényelhet, kivéve, ha a választott kellékszavatossági jog teljesítése lehetetlen, vagy ha az a kötelezettnek - másik kellékszavatossági igény teljesítésével összehasonlítva - aránytalan többletköltséget eredményezne, figyelembe véve a szolgáltatás hibátlan állapotban képviselt értékét, a szerződésszegés súlyát és a kellékszavatossági jog teljesítésével a jogosultnak okozott érdeksérelmet; vagy az ellenszolgáltatás arányos leszállítását igényelheti, a hibát a kötelezett költségére maga kijavíthatja vagy mással kijavíttathatja, vagy a szerződéstől elállhat, ha a kötelezett a kijavítást vagy a kicserélést nem vállalta, e kötelezettségének - a dolog tulajdonságaira és a jogosult által elvárható rendeltetésére figyelemmel megfelelő határidőn belül, a jogosult érdekeit kímélve - nem tud eleget tenni, vagy ha a jogosultnak a kijavításhoz vagy kicseréléshez fűződő érdeke megszűnt. Jelentéktelen hiba miatt elállásnak nincs helye.

A 151/2003 (IX.22.) Kormányrendelet 7. §-a szerint, ha a fogyasztó a fogyasztási cikk meghibásodása miatt a vásárlástól (üzembe helyezéstől) számított három munkanapon belül érvényesít csereigényt, a vállalkozás nem hivatkozhat

## Jótállási jegy

a Polgári Törvénykönyvről szóló 2013. évi V. törvény 6:159. § (2) bekezdés a) pontja értelmében aránytalan többletköltségre, hanem köteles a fogyasztási cikket kicserélni, feltéve, hogy a meghibásodás a rendeltetésszerű használatot akadályozza. A fogyasztónak a jótálláson alapuló igénye érvényesítésével kapcsolatos nyilatkozatát a forgalmazóhoz kell intéznie.

A nem rendeltetésszerű használat elkerülése érdekében a termékhez használati (kezelési) útmutatót mellékelünk. Kérjük, hogy az abban foglaltakat, saját érdekében tartsa be, mert a használati útmutatótól eltérő használat, kezelés folytán bekövetkezett hiba esetén a készülékért jótállást nem vállalunk. Nem vonatkozik a jótállás a kopásnak kitett részekre, a vízkő okozta károkra és a felhasználásra kerülő anyagokra sem. A kötelező jótállás megszűnését eredményezi a szakszerűtlen szerelés és üzembe helyezés, a jótállási időn belül történő illetéktelen beavatkozás.

A jelen jótállás nem korlátozza a törvényben előírt szavatossági jogokat.

**Kérjük, a jótállási jegyet nyomtatott betűkkel töltsse ki!**

Termék megnevezése

---

Jótállás kezdete

---

**Gyártó:**

Tchibo GmbH  
Überseering 18  
22297 Hamburg  
NÉMETORSZÁG

**Importőr:**

Tchibo GmbH  
Überseering 18  
22297 Hamburg  
NÉMETORSZÁG

**Forgalmazó:**

Tchibo Budapest Kft.  
2040 Budaörs  
Neumann János u. 1.  
MAGYARORSZÁG

## Cikkszám

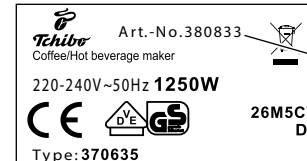

cikkszám

A Cafissimo cikkszám a készülék alján található típustáblán található.

Mielőtt oldalra fordítaná a Cafissimo készüléket, vegye ki a víztartályt, a csepegtetőt és a kapszulagyűjtőt. A munkafelület megóvása érdekében helyezzen alá egy alátétet, mivel maradék folyadék/víz csöpöghet a készülékből.

