 Bedienungsanleitung und Garantie für Cafissimo easy

Inhalt

2	Verwendungszweck und Einsatzort	9	Getränk zubereiten
2	Zu dieser Anleitung	11	Stärke des Getränks (Getränkemenge) anpassen
3	Sicherheitshinweise	12	Standby-Modus – Ruhemodus
5	Auf einen Blick	12	Reinigen
5	Bedienfeld – Funktion der Tasten	13	Entkalken
6	Inbetriebnahme – vor dem ersten Gebrauch	15	Störung / Abhilfe
7	Maschine durchspülen	16	Entsorgen
8	Das beste Aroma – der beste Geschmack	16	Technische Daten
8	Große / kleine Tassen oder Gläser unterstellen	17	Cafissimo Service
		17	Garantie
		18	Service-Scheck



Wir prüfen jede Maschine sorgfältig und testen sie mit Kaffee-Kapseln und Wasser. Trotz gründlicher Reinigung, ist es möglich, dass sich noch minimale Reste von Kaffee oder Wasser in der Maschine befinden. Dies ist kein Zeichen mangelnder Qualität – das Gerät befindet sich in einwandfreiem Zustand.

Verwendungszweck und Einsatzort

Die Maschine ist für folgende Verwendungszwecke konzipiert:

- Zubereiten von herkömmlichem Kaffee, Caffè Crema und Espresso mit Kapseln der Marke Tchibo.

Sie ist dazu bestimmt, im Haushalt und haushaltsähnlichen Bereichen verwendet zu werden, wie beispielsweise

- in Läden, Büros oder ähnlichen Arbeitsumgebungen,
- in landwirtschaftlichen Anwesen,
- von Gästen in Hotels, Motels, Frühstückspensionen und anderen Wohneinrichtungen.

Stellen Sie die Maschine in einem trockenen Innenraum auf. Vermeiden Sie hohe Luftfeuchtigkeit oder Staubkonzentration. Die Maschine ist für den Gebrauch bei einer Umgebungstemperatur von +10 bis +40 °C ausgelegt.

Zu dieser Anleitung

Lesen Sie die Sicherheitshinweise und benutzen Sie die Maschine nur wie in dieser Anleitung beschrieben, damit es nicht versehentlich zu Verletzungen oder Schäden kommt. Bewahren Sie diese Anleitung zum späteren Nachlesen auf. Bei Weitergabe der Maschine ist auch diese Anleitung mitzugeben.

Zeichen in dieser Anleitung:



Dieses Zeichen warnt vor Verletzungsgefahren.



Dieses Zeichen warnt vor Verletzungsgefahren durch Elektrizität.

Signalwörter:

GEFAHR warnt vor möglichen schweren Verletzungen und Lebensgefahr,

WARNUNG warnt vor Verletzungen oder schweren Sachschäden,

VORSICHT warnt vor leichten Verletzungen oder Sachschäden.



So sind ergänzende Informationen gekennzeichnet.

Sicherheitshinweise



GEFAHR für Kinder und Personen mit eingeschränkter Fähigkeit

Geräte zu bedienen

- Kinder dürfen nicht mit dem Gerät spielen. Halten Sie Kinder unter 8 Jahren von Gerät und Netzkabel fern.
- Dieses Gerät kann von Kindern ab 8 Jahren sowie von Personen mit verringerten physischen, sensorischen oder geistigen Fähigkeiten oder mit Mangel an Erfahrung oder Wissen verwendet werden, sofern sie beaufsichtigt werden oder in den sicheren Gebrauch des Gerätes unterwiesen wurden und die daraus resultierenden Gefahren verstehen.
- Kinder dürfen das Gerät nicht reinigen, es sei denn, sie sind über 8 Jahre alt und werden dabei beaufsichtigt. Das Gerät ist wartungsfrei.
- Stellen Sie die Maschine für Kinder unerreichbar auf.
- Halten Sie Kinder von Verpackungsmaterial fern. Es besteht u.a. Erstickungsgefahr!

GEFAHR durch Elektrizität

- Tauchen Sie Maschine, Stecker und Netzkabel niemals in Wasser, da dann die Gefahr eines elektrischen Schlages besteht. Fassen Sie den Netzstecker nie mit feuchten Händen an. Benutzen Sie die Maschine nicht im Freien.
- Betreiben Sie die Maschine nie unbeaufsichtigt.
- Schließen Sie die Maschine nur an eine vorschriftsmäßig installierte Steckdose mit Schutzkontakten an, deren Netzspannung mit den technischen Daten der Maschine übereinstimmt.

- Das Netzkabel darf nicht geknickt oder gequetscht werden. Halten Sie es von scharfen Kanten und Hitzequellen fern.
- Benutzen Sie die Maschine nicht, wenn Maschine, Netzkabel oder Netzstecker beschädigt sind oder die Maschine heruntergefallen ist.
- Nehmen Sie keine Veränderungen an Maschine, Netzkabel oder anderen Teilen vor. Elektrogeräte dürfen nur durch Elektro-Fachkräfte repariert werden, da durch unsachgemäße Reparaturen erhebliche Folgeschäden entstehen können. Lassen Sie Reparaturen in einer Fachwerkstatt oder durch unseren Kundenservice durchführen.
- Wenn das Netzkabel dieses Gerätes beschädigt wird, muss es durch den Hersteller oder seinen Kundendienst oder einer ähnlich qualifizierten Person ersetzt werden, um Gefährdungen zu vermeiden.
- Ziehen Sie den Netzstecker aus der Steckdose, ...
 - ... wenn eine Störung auftritt,
 - ... wenn Sie die Maschine längere Zeit nicht benutzen,
 - ... bevor Sie die Maschine reinigen.Ziehen Sie dabei am Netzstecker, nicht am Netzkabel.
- Um die Maschine vollständig von der Stromversorgung zu trennen, ziehen Sie den Netzstecker aus der Steckdose.

WARNUNG vor Brand

- Stellen Sie die Maschine zum Betrieb frei auf, keinesfalls direkt an einer Wand oder in einer Ecke, in einem Schrank, an einer Gardine o.Ä.

WARNUNG vor Verbrühungen/Verbrennungen

- Fassen Sie während sowie unmittelbar nach dem Gebrauch nicht an den Getränke-Auslauf. Vermeiden Sie den Kontakt mit dem herauslaufenden Getränk.
- Klappen Sie während des Betriebs nicht den Hebel hoch, lassen Sie den Kapseleinwurf geschlossen und ziehen Sie nicht die Frontschublade mit dem Kapsel-Auffangbehälter heraus.

VORSICHT vor Verletzungen oder Sachschäden

- **Verwenden Sie ausschließlich Original Tchibo Cafissimo Kapseln.** Verwenden Sie keine Kapseln anderer Hersteller, keine beschädigten oder deformierten Kapseln und füllen Sie auch niemals loses Kaffeepulver oder Kaffeebohnen ein, da dies die Maschine beschädigt. Eine Reparatur wird in diesem Fall nicht von der Garantie abgedeckt.
- Verwenden Sie die Maschine nur mit eingesetzter Frontschublade und Kapsel-Auffangbehälter.
- Füllen Sie nur frisches, kaltes Leitungs- bzw. Trinkwasser in den Wasserbehälter. Verwenden Sie kein kohlenstoffhaltiges Mineralwasser oder andere Flüssigkeiten.
- Entkalken Sie die Maschine, sobald dies angezeigt wird.
- Im Kapseleinwurf befinden sich zwei Dorne. Diese beiden Dorne durchstoßen die Kapsel beim Herunterdrücken des Hebels von beiden Seiten. Fassen Sie niemals in den Kapseleinwurf. Halten Sie Finger oder Gegenstände vom Kapseleinwurf fern, während Sie den Hebel herunterklappen.

- Heben Sie die Maschine nicht am Hebel hoch. Um sie zu bewegen, fassen Sie sie am äußeren Gehäuse an.
- Stellen Sie die Maschine auf eine stabile, ebene Fläche, die gut ausgeleuchtet und gegen Feuchtigkeit und Wärme unempfindlich ist.
- Stellen Sie die Maschine nicht auf eine Herdplatte, direkt neben einen heißen Ofen, Heizkörper o.Ä., damit das Gehäuse nicht schmilzt.
- Verlegen Sie das Netzkabel so, dass es nicht zur Stolperfalle werden kann. Lassen Sie es nicht über eine Kante hängen, damit die Maschine nicht daran heruntergezogen werden kann.
- Die Maschine ist mit rutschfesten Füßen ausgestattet. Arbeitsflächen sind mit einer Vielfalt von Lacken und Kunststoffen beschichtet und werden mit verschiedensten Pflegemitteln behandelt. Daher kann nicht völlig ausgeschlossen werden, dass manche dieser Stoffe Bestandteile enthalten, die die Gerätefüße angreifen und aufweichen. Legen Sie ggf. eine rutschfeste Unterlage unter die Maschine.
- Die Maschine darf keiner Temperatur unter 4 °C ausgesetzt werden. Das Restwasser im Heizsystem könnte gefrieren und Schäden verursachen.

Auf einen Blick

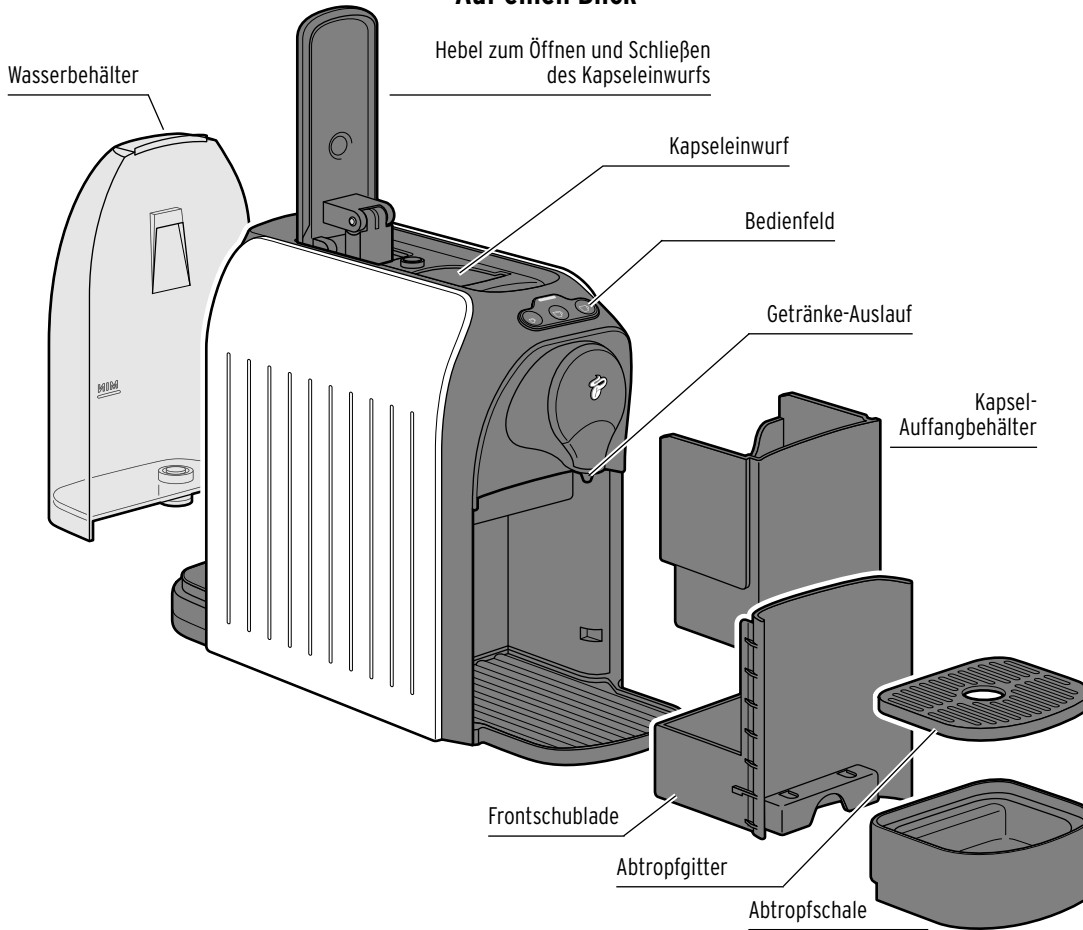

Bedienfeld – Funktion der Tasten

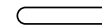

Kontroll-Leuchte

- **Blinkt rot**
(Wasserbehälter leer)
- **Leuchtet gelb** (Maschine muss entkalkt werden)



• **Zubereiten von Espresso**



• **Zubereiten von Caffè Crema**



• **Zubereiten von herkömmllichem Kaffee**

Inbetriebnahme - vor dem ersten Gebrauch

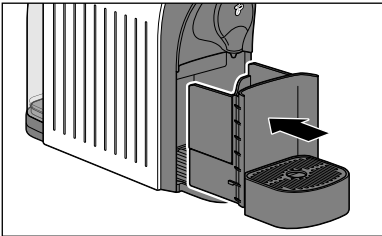

1. Vergewissern Sie sich, dass der Kapsel-Auffangbehälter korrekt in der Frontschublade sitzt. Die Frontschublade muss bis zum Anschlag eingeschoben und die Abtropfschale korrekt eingesetzt sein.

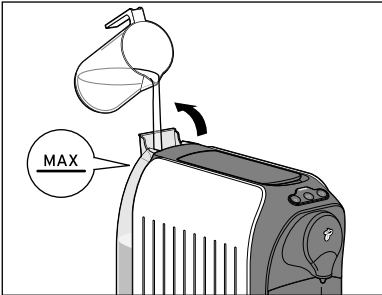

2. Füllen Sie den Wasserbehälter bis zur **MAX**-Markierung mit frischem, kaltem Leitungs- bzw. Trinkwasser.

- Öffnen Sie die Klappe oben im eingesetzten Wasserbehälter und füllen Sie das Wasser durch die Einfüllöffnung des Wasserbehälters oder ...

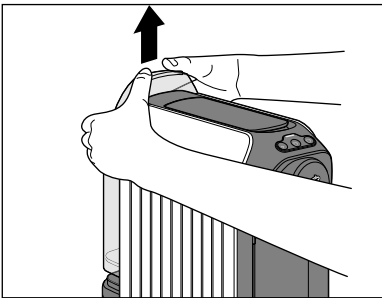

- ... ziehen Sie den Wasserbehälter gerade nach oben aus der Maschine heraus und befüllen Sie ihn dann mit Wasser.

Wenn Sie den Wasserbehälter wieder in die Maschine einsetzen, drücken Sie ihn bis zum Anschlag herunter.

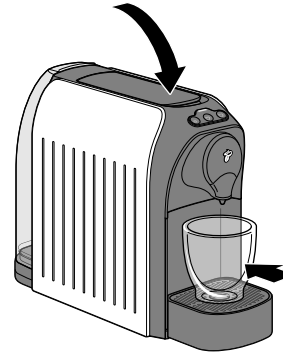

3. Der Hebel muss heruntergeklappt sein. Klappen Sie ihn ggf. herunter.
4. Stellen Sie eine leere Tasse unter den Getränke-Auslauf.

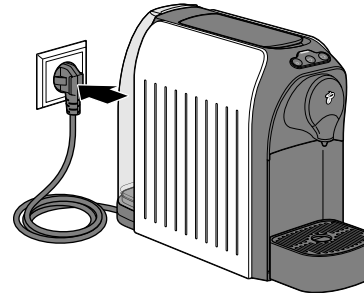

5. Stecken Sie den Netzstecker in eine gut erreichbare Steckdose.

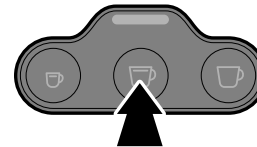

6. Drücken Sie eine der 3 Getränke-Tasten, um die Maschine einzuschalten. Ein kurzer Signalton ertönt.

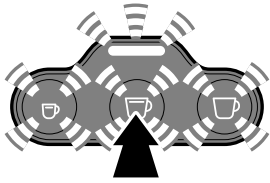

Die Kontroll-Leuchte blinkt gelb und die 3 Getränke-Tasten blinken weiß.

7. Drücken Sie die mittlere Taste (Caffè Crema).
Die Pumpe startet. Sobald die Leitungen mit Wasser gefüllt sind, stoppt sie automatisch. Eine kleine Menge Wasser läuft in die untergestellte Tasse. Abschließend ertönen 2 Signaltöne.

Nur noch die 3 Getränke-Tasten blinken; die Maschine heizt zur Zubereitung auf.



Sobald die Maschine aufgeheizt ist, ertönt ein Signalton. Die 3 Getränke-Tasten leuchten konstant.



8. Gießen Sie das Wasser in der Tasse weg und spülen Sie die Maschine 2x durch, wie im Kapitel „Maschine durchspülen“ beschrieben. Danach ist die Maschine einsatzbereit.

Maschine durchspülen

Nach der ersten Inbetriebnahme oder wenn Sie die Maschine länger als 2 Tage nicht genutzt haben, spülen Sie die Maschine durch, indem Sie 2 Tassen Wasser (ohne Kapsel) durchlaufen lassen.

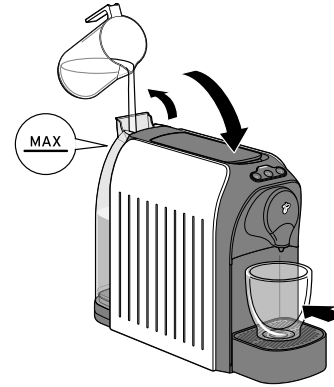

1. Füllen Sie den Wasserbehälter bis zur **MAX**-Markierung mit frischem, kaltem Leitungs- bzw. Trinkwasser.
2. Klappen Sie ggf. den Hebel herunter.
3. Stellen Sie eine leere Tasse unter den Getränke-Auslauf.

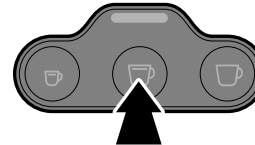

4. Drücken Sie ggf. eine der 3 Getränke-Tasten, um die Maschine einzuschalten. Ein kurzer Signalton ertönt.

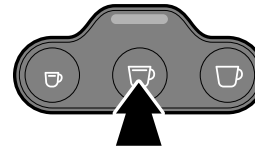

5. Sobald alle 3 Getränke-Tasten konstant leuchten, drücken Sie die mittlere Taste (Caffè Crema). Die Pumpe spült Wasser durch die Leitungen, das in die untergestellte Tasse läuft. Am Ende des Spülvorgangs ertönt ein Signalton.

6. Gießen Sie das Wasser weg.
7. Wiederholen Sie die Schritte 3 bis 6.

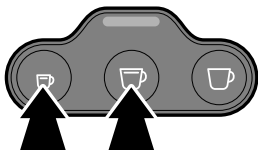

8. Um die Maschine auszu-schalten, drücken Sie gleichzeitig kurz die linke Taste (Espresso) und die mittlere Taste (Caffè Crema).

9. Zum Schluss leeren Sie die Frontschublade und ggf. den Kapsel-Auffangbehälter:

- ▷ Heben Sie die Abtropfschale ab (a).
- ▷ Ziehen Sie die Frontschublade wie abgebildet heraus (b).

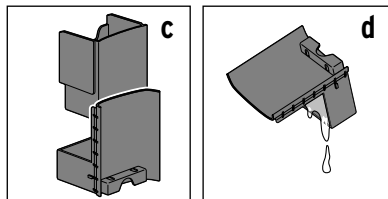
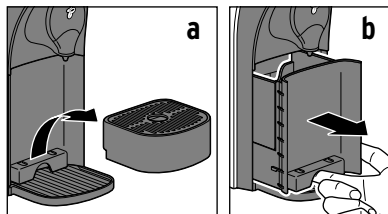

- ▷ Entnehmen Sie den Kapsel-Auffangbehälter (c).
- ▷ Leeren Sie die Frontschublade und ggf. den Kapsel-Auffangbehälter (d).

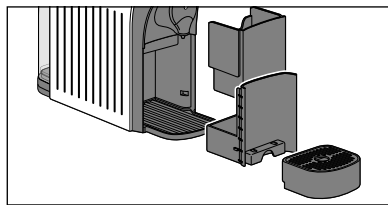

10. Setzen Sie alle Teile wieder in die Maschine ein.

Das beste Aroma - der beste Geschmack

Eine Kapsel pro Tasse

Jede Kapsel ist für eine Tasse Kaffee, Caffè Crema oder Espresso portioniert.

Volles Aroma

Setzen Sie eine Kapsel erst ein, wenn Sie sie benötigen. Die Kapsel wird beim Einsetzen angestochen. Bleibt sie dann ungenutzt, verfliegt das Aroma.

Tasse vorwärmen

Füllen Sie die Tasse mit heißem Wasser, das Sie kurz vor Gebrauch der Tasse weggießen. So schmeckt Ihr Kaffee-Getränk am besten.

Stärke des Getränks

Die Stärke des Getränks regulieren Sie nach Ihrem persönlichen Geschmack, indem Sie die Wassermenge anpassen. Das geht ganz einfach und ist im Kapitel „Stärke des Getränks (Getränkemenge) anpassen“ beschrieben.

Große / kleine Tassen oder Gläser unterstellen

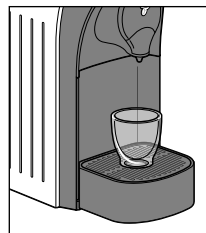

Für Espresso- und „normale“ Kaffee-Tassen lassen Sie die Abtropfschale eingesetzt.

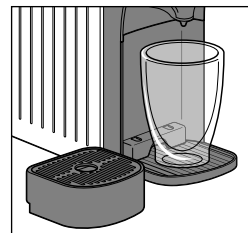
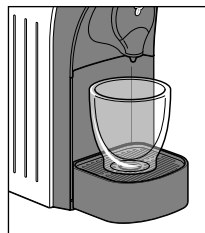

Für hohe Gläser nehmen Sie die Abtropfschale ab.

Getränk zubereiten

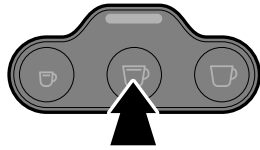

1. Drücken Sie eine der 3 Getränke-Tasten, um die Maschine einzuschalten.
Ein kurzer Signalton ertönt.



Die 3 Getränke-Tasten blinken, während die Maschine zur Zubereitung aufheizt.



Sobald die Maschine aufgeheizt ist, ertönt ein Signalton.
Die 3 Getränke-Tasten leuchten konstant.

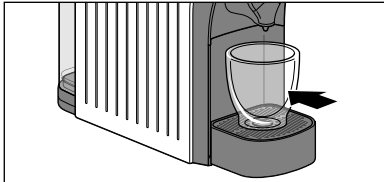

2. Stellen Sie eine leere Tasse unter den Getränke-Auslauf.

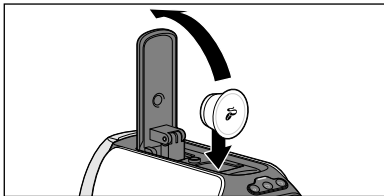

3. Klappen Sie den Hebel bis zum Anschlag zurück und setzen Sie eine Kapsel wie abgebildet mit dem Deckel zur Frontseite ein.



Die Kapsel muss unversehrt sein: Nicht anstechen und nicht den Kapseldeckel entfernen, keine deformierte Kapsel einsetzen!

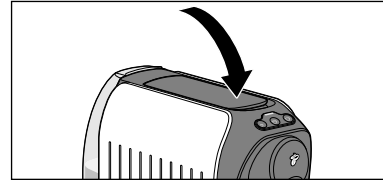

4. Klappen Sie den Hebel ganz herunter. Die eingesetzte Kapsel wird dabei in Boden und Deckel angestochen.

5. Drücken Sie die Getränke-Taste, die der eingesetzten Kapsel entspricht:

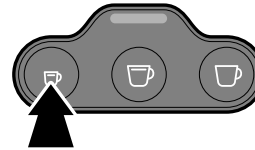

Espresso,

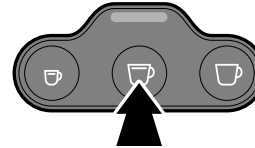

Caffè Crema oder

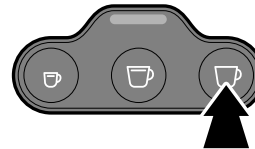

Kaffee.

Der Brühvorgang startet und stoppt automatisch. Am Ende des Brühvorgangs ertönt ein Signalton.

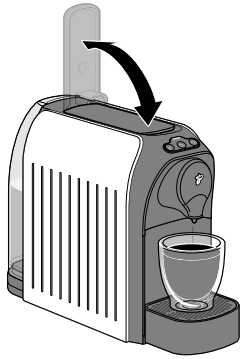

6. Bevor Sie die Tasse vom Abtropfgitter nehmen, klappen Sie den Hebel bis zum Anschlag zurück. Der Druck entweicht aus der Maschine. Dabei kann noch ein Rest Getränkeflüssigkeit austreten. Die verbrauchte Kapsel fällt in den Auffangbehälter.

i Bei Espresso und Caffè Crema wird, wie bei professionellen Espresso-Maschinen, eine kleine Menge Espresso bzw. Caffè Crema vorgebrüht, damit sich das Aroma optimal entfalten kann. Dieser Vorgang ist durch einen kurzen Stopp am Anfang des Brühvorgangs bemerkbar. Kaffee wird wie bei einer herkömmlichen Filterkaffeemaschine ohne Vorbrühen zubereitet.

- ▷ Wenn Sie den Brühvorgang vorzeitig stoppen möchten, drücken Sie dieselbe Getränke-Taste während des Brühvorgangs noch einmal.

Tip: Die Stärke des Getränks können Sie regulieren, indem Sie die Wassermenge anpassen. Wie Sie dazu vorgehen, finden Sie im Kapitel „Stärke des Getränks (Getränkemenge) anpassen“.

Voreinstellung beim Kauf der Maschine:

Espresso ca. 40 ml | **Caffè Crema** ca. 125 ml | **Kaffee** ca. 125 ml

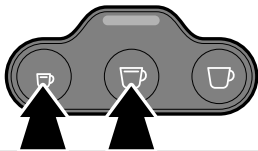

7. **Um die Maschine auszuschalten**, drücken Sie gleichzeitig kurz die linke Taste (Espresso) und die mittlere Taste (Caffè Crema).

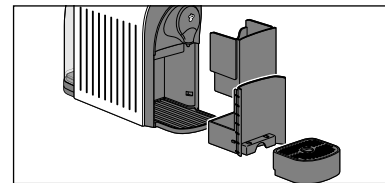
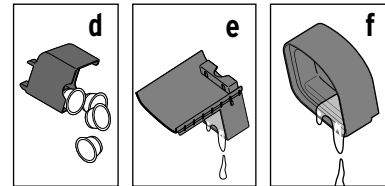
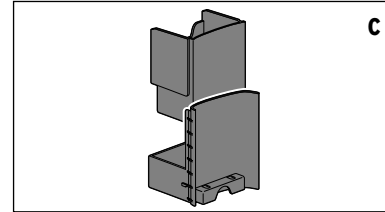
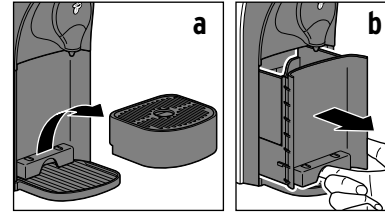

8. Zum Schluss leeren Sie ggf. die Frontschublade, den Kapsel-Auffangbehälter und die Abtropfschale:

- ▷ Heben Sie die Abtropfschale ab (a).
- ▷ Ziehen Sie die Frontschublade wie abgebildet heraus (b).

- ▷ Entnehmen Sie den Kapsel-Auffangbehälter (c). Der Kapsel-Auffangbehälter muss täglich geleert werden bzw. wenn er voll ist. Es passen ca. 4 Kapseln hinein.

- ▷ Leeren Sie den Kapsel-Auffangbehälter (d).
- ▷ Leeren Sie die Frontschublade (e).
- ▷ Leeren Sie ggf. die Abtropfschale (f).

9. Setzen Sie alle Teile wieder in die Maschine ein.

Stärke des Getränks (Getränkemenge) anpassen

Die Stärke des Getränks regulieren Sie nach Ihrem persönlichen Geschmack, indem Sie die Wassermenge anpassen. Dies können Sie für einen einzelnen Brühvorgang durchführen oder speichern.

Stärke für den aktuellen Brühvorgang anpassen (ohne zu speichern)

- ▷ Ist Ihnen das Getränk geschmacklich **zu schwach**, stoppen Sie den Wasserdurchlauf vorzeitig durch Drücken der blinkenden Getränke-Taste.
- ▷ Ist Ihnen das Getränk geschmacklich **zu stark**, starten Sie den Brühvorgang erneut, ohne eine neue Kapsel einzusetzen. Drücken Sie die Taste noch einmal, sobald genügend Wasser durchgelaufen ist.

Voreinstellung beim Kauf der Maschine:

Espresso ca. 40 ml | **Caffè Crema** ca. 125 ml | **Kaffee** ca. 125 ml

Die Wassermenge kann zwischen ca. 30 und 250 ml eingestellt werden.

Stärke des Getränks fest einstellen (speichern)

Sie können die werkseitig eingestellten Wassermengen dauerhaft verändern. Dadurch erhalten Sie Ihr Lieblingsgetränk immer genau so, wie Sie es mögen. Pro Kaffeesorte ist jeweils eine individuelle Einstellung möglich: Je eine für Espresso, Caffè Crema und Kaffee.

1. Gehen Sie vor wie im Kapitel „Getränk zubereiten“ beschrieben: Füllen Sie den Wasserbehälter, setzen Sie eine Kapsel ein und stellen Sie eine Tasse unter.
2. Halten Sie die entsprechende Getränke-Taste so lange gedrückt (Kontroll-Leuchte leuchtet gelb), bis die gewünschte Getränkemenge in die Tasse gelaufen ist. Mit dem Loslassen der Taste ist die Menge fest gespeichert. Zur Bestätigung ertönt 1 Signalton und die gelbe Kontroll-Leuchte erlischt.

Sollte die Einstellung nicht Ihrem Geschmack entsprechen, ändern Sie diese, indem Sie den Vorgang einfach wiederholen.

Werkseinstellungen wiederherstellen

Um die ursprünglichen Getränkemengen wieder einzustellen, gehen Sie wie folgt vor:

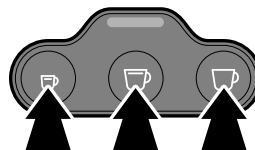
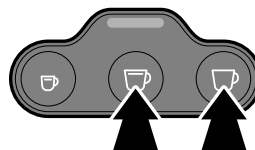
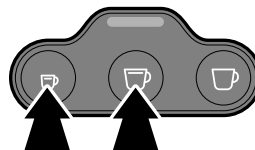

1. Schalten Sie die Maschine ggf. aus: Drücken Sie hierfür gleichzeitig kurz die linke Taste (Espresso) und die mittlere Taste (Caffè Crema).
2. Halten Sie dann gleichzeitig die mittlere Taste (Caffè Crema) und die rechte Taste (Kaffee) dauerhaft gedrückt.
3. Drücken Sie zusätzlich 1x kurz auf die linke Taste (Espresso), bis ein Signalton zur Bestätigung ertönt und die 3 Getränke-Tasten blinken.
4. Lassen Sie die mittlere und die rechte Taste jetzt los.

Die werkseitig eingestellten Wassermengen sind wiederhergestellt.

Standby-Modus – Ruhemodus

Wenn etwa 9 Minuten lang keine Taste gedrückt wird, schaltet sich die Maschine automatisch in den Standby-Modus. Die 3 Getränke-Tasten erlöschen. Die Maschine verbraucht nun nur noch geringfügig Strom. Dies ist einerseits eine Sicherheitsfunktion, andererseits wird dadurch Energie gespart. Sie sollten die Maschine jedoch nach Gebrauch stets manuell ausschalten:

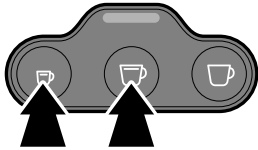

- ▷ Um die Maschine auszuschalten, drücken Sie gleichzeitig kurz die linke Taste (Espresso) und die mittlere Taste (Caffè Crema).

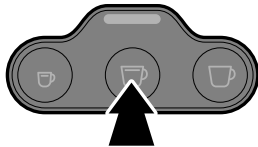

- ▷ Um die Maschine wieder einzuschalten, drücken Sie eine der 3 Getränke-Tasten. Ein kurzer Signalton ertönt.



Um die Maschine vollständig von der Stromversorgung zu trennen, ziehen Sie den Netzstecker aus der Steckdose.

Reinigen



GEFAHR - Lebensgefahr durch Stromschlag

- Schalten Sie die Maschine aus und ziehen Sie den Netzstecker aus der Steckdose, bevor Sie die Maschine reinigen.
- Tauchen Sie Maschine, Netzstecker und Netzkabel niemals in Wasser oder andere Flüssigkeiten.
- Reinigen Sie die Maschine nicht mit einem Wasserstrahl, sondern nur wie nachfolgend beschrieben.

VORSICHT - Sachschäden

Verwenden Sie zum Reinigen keine scharfen Chemikalien, aggressive oder scheuernde Reinigungsmittel.

Gehäuse reinigen

- ▷ Wischen Sie das Gehäuse mit einem weichen, feuchten Tuch ab.
- ▷ Wischen Sie bei Bedarf das Fach für den Kapsel-Auffangbehälter mit einem weichen, feuchten Tuch aus.

Wasserbehälter täglich ausspülen

- ▷ Spülen Sie den Wasserbehälter täglich unter fließendem Wasser aus. So vermeiden Sie, dass Ablagerungen von Kalk oder sonstige Partikel die Öffnung am Boden des Wasserbehälters verstopfen.

Wasserbehälter einmal pro Woche gründlich reinigen

Der Wasserbehälter sollte einmal pro Woche gründlich gereinigt werden.

- ▷ Reinigen Sie den Wasserbehälter in warmem Wasser unter Zusatz eines Geschirrspülmittels. Spülen Sie ihn unter fließendem Wasser gründlich aus und trocknen Sie ihn danach ab. Er ist nicht spülmaschinengeeignet.

Kapsel-Auffangbehälter und Abtropfschale/-gitter reinigen

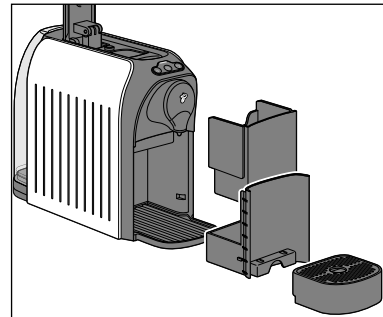

1. Heben Sie die Abtropfschale ab.
2. Nehmen Sie das Abtropfgitter aus der Abtropfschale und leeren Sie die Abtropfschale.
3. Ziehen Sie die Frontschublade heraus und entnehmen Sie den Kapsel-Auffangbehälter.
4. Leeren Sie den Kapsel-Auffangbehälter.

- Waschen Sie alle Einzelteile unter Zusatz eines Geschirrspülmittels ab. Trocknen Sie die Teile gut ab. Abtropfschale und -gitter, Frontschublade und Kapsel-Auffangbehälter können auch in der Spülmaschine gereinigt werden.
- Setzen Sie anschließend alle Teile wieder in die Maschine ein.

Entkalken



Wenn die Kontroll-Leuchte gelb leuchtet, muss die Maschine entkalkt werden. Entkalken Sie sie in den nächsten Tagen. Warten Sie nicht länger, da sich sonst so viel Kalk bilden kann, dass ein Entkalker nicht mehr wirkt.

Der Entkalkungsvorgang dauert ca. 30 Minuten.

VORSICHT – Geräteschäden durch Verkalkung

- **Entkalken Sie die Maschine, sobald dies angezeigt wird (nach ca. 50 l).** Das erhöht die Lebensdauer Ihrer Maschine und spart Energie.
- Verwenden Sie keine Entkalker auf Basis von Ameisensäure.
- Verwenden Sie einen handelsüblichen flüssigen Entkalker für Kaffee- und Espresso-Maschinen. Andere Mittel können Materialien im Gerät beschädigen und/oder wirkungslos sein.

Tipp: Wir empfehlen zum Entkalken durgol® swiss espresso® - erhältlich in jeder Tchibo Filiale und im Fachhandel. Zum Entkalken gehen Sie wie folgt vor:

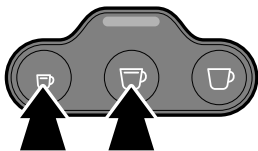

- Schalten Sie die Maschine ggf. aus: Drücken Sie hierfür gleichzeitig die linke Taste (Espresso) und die mittlere Taste (Caffè Crema).

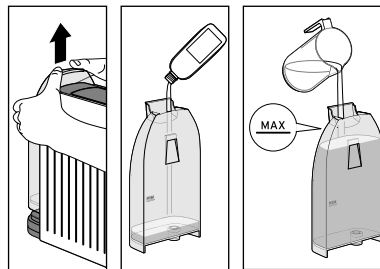

- Wenn Sie einen anderen Entkalker verwenden, beachten Sie die Angaben des Herstellers. **WICHTIG:** Füllen Sie die Entkalkerlösung **bis zur MAX-Markierung** ein und setzen Sie den Behälter wieder in die Maschine.

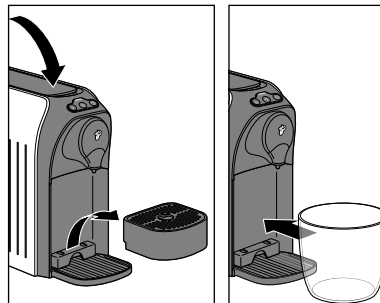

- Entkalker einfüllen:
 - ▷ Nehmen Sie den Wasserbehälter aus der Maschine und füllen Sie eine Portion (125 ml) durgol® swiss espresso® in den leeren Wasserbehälter. **WICHTIG:** Füllen Sie Wasser **bis zur MAX-Markierung** hinzu und setzen Sie den Behälter wieder ein.

- Klappen Sie den Hebel herunter und entfernen Sie ggf. die Abtropfschale.
- Stellen Sie einen mindestens 600 ml fassenden Behälter unter den Getränke-Auslauf.
 - i** Der untergestellte Behälter muss während des Entkalkungsvorgangs mehrmals geleert werden.

- Halten Sie die linke Taste (Espresso) und die rechte Taste (Kaffee) gleichzeitig ca. 5 Sekunden gedrückt.

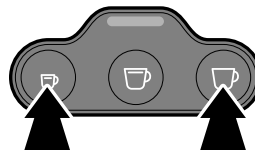

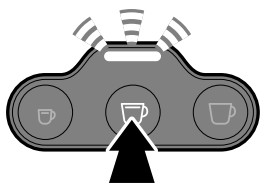

6. Die mittlere Getränke-Taste leuchtet und die Kontroll-Leuchte blinkt abwechselnd rot/gelb. Drücken Sie die mittlere Getränke-Taste, um das Entkalken zu starten.



Der Entkalkungsvorgang beginnt. Die mittlere Getränke-Taste erlischt und die Kontroll-Leuchte blinkt abwechselnd rot/gelb. **Der Vorgang dauert ca. 25 Minuten.**

Die Maschine pumpt in 2,5-Minuten-Abständen mehrmals Entkalkerlösung in die Leitungen. Dabei laufen jedes Mal ca. 60 ml in den untergestellten Behälter.

7. Lassen Sie die Maschine während des Entkalkungsvorgangs nicht unbeaufsichtigt. Schütten Sie das Wasser im untergestellten Behälter rechtzeitig weg, damit der Behälter nicht überläuft.



Nachdem die komplette Entkalkung durch die Maschine gepumpt wurde, **stoppt die Maschine für ca. 2,5 Minuten.**

Die Kontroll-Leuchte blinkt weiterhin abwechselnd rot/gelb.

Nach 2,5 Minuten leuchtet die mittlere Getränke-Taste wieder auf und ein Signalton ertönt.

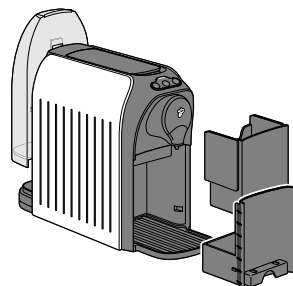

8. Nehmen Sie den Wasserbehälter, die Frontschublade und den Kapsel-Auffangbehälter aus der Maschine.

9. Waschen Sie alle Einzelteile unter Zusatz eines Geschirrspülmittels ab. Trocknen Sie die Teile gut ab.

10. Setzen Sie anschließend alle Teile wieder in die Maschine ein.

Spülphase

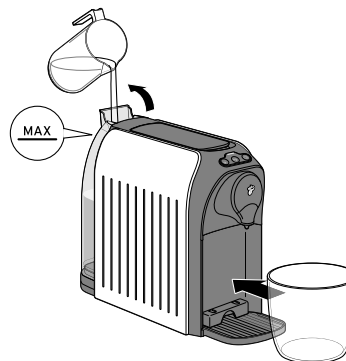

11. Für die Spülphase füllen Sie den Wasserbehälter **bis zur MAX-Markierung** mit kaltem Leitungswasser.

12. Stellen Sie einen leeren, mindestens 600 ml fassenden Behälter unter den Getränke-Auslauf.

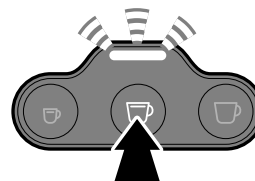

13. Drücken Sie die mittlere Getränke-Taste, um das Spülen zu starten.



Die Spülphase beginnt. Die mittlere Getränke-Taste erlischt und die Kontroll-Leuchte blinkt gelb.

Der Vorgang dauert ca. 2 Minuten.

14. Ca. 600 ml werden durchgespült. Beobachten Sie den untergestellten Behälter und leeren Sie ihn, bevor er überläuft.
15. Nach Abschluss schaltet sich die Maschine automatisch in den Standby-Modus. Die Kontroll-Leuchte erlischt. Das Entkalken ist abgeschlossen.

Störung / Abhilfe

Die Kontroll-Leuchte blinkt rot und mehrere Signaltöne ertönen.

Ist der Wasserbehälter leer?

- ▷ Füllen Sie den Wasserbehälter mit frischem Wasser.
- ▷ Drücken Sie eine der Getränke-Tasten. Die Pumpe startet. Sobald die Leitungen mit Wasser gefüllt sind, stoppt die Pumpe automatisch. Wenn die Getränke-Tasten konstant leuchten, ist die Maschine wieder einsatzbereit.

Kaffeesatz in der Tasse.

Es bleibt immer ein wenig Kaffeesatz in der Tasse zurück. Das ist systembedingt und stellt keinen Defekt dar.

Das Getränk ist nicht heiß genug.

Speziell bei Espresso ist die Getränkemenge im Verhältnis zur Tasse so gering, dass sie schnell abkühlt. Wärmen Sie die Tasse vor: Füllen Sie die Tasse mit heißem Wasser, das Sie kurz vor Gebrauch der Tasse weggießen.

Wasser tropft aus dem Getränke-Auslauf.

Beim Aufheizen dehnt sich das Wasser im System aus. Dadurch tropft etwas Wasser aus dem Getränke-Auslauf heraus.

Die Kontroll-Leuchte leuchtet gelb.

Die Maschine muss entkalkt werden. Entkalken Sie sie in den nächsten Tagen. Warten Sie nicht länger, da sich sonst so viel Kalk bilden kann, dass ein Entkalker nicht mehr wirkt. Ein solcher selbstverursachter Defekt fällt nicht unter die Garantie. Gehen Sie wie im Kapitel „Entkalken“ beschrieben vor.

Der Hebel lässt sich nicht herunterdrücken.

Prüfen Sie, ob der Kapsel-Auffangbehälter voll ist. Leeren Sie ihn gegebenenfalls. Wenn die Kapsel im Kapselwurf feststeckt, klappen Sie den Hebel ganz nach hinten und drücken Sie die Kapsel von oben nach unten durch. Setzen Sie eine verformte Kapsel nicht wieder ein!

Die Spülphase des Entkalkungsvorgangs wird nicht beendet; der Wasserbehälter ist leer, die Kontroll-Leuchte blinkt rot und ein Signal ertönt.

Füllen Sie den Wasserbehälter **bis zur MAX-Markierung** mit kaltem Leitungswasser und setzen Sie den Behälter wieder in die Maschine ein. Fahren Sie fort mit Schritt 12 im Kapitel „Entkalken“, Abschnitt „Spülphase“.

Entsorgen

Der Artikel und seine Verpackung wurden aus wertvollen Materialien hergestellt, die wiederverwertet werden können. Dies verringert den Abfall und schont die Umwelt.

Entsorgen Sie die **Verpackung** sortenrein. Nutzen Sie dafür die örtlichen Möglichkeiten zum Sammeln von Papier, Pappe und Leichtverpackungen.



Geräte, die mit diesem Symbol gekennzeichnet sind, dürfen nicht mit dem Hausmüll entsorgt werden!

■ Sie sind gesetzlich dazu verpflichtet, Altgeräte getrennt vom Hausmüll zu entsorgen. Informationen zu Sammelstellen, die Altgeräte kostenlos entgegennehmen, erhalten Sie bei Ihrer Gemeinde- oder Stadtverwaltung.

Wir sind Mitglied des Rücknahmesystems take-e-back. Weitere Informationen dazu finden Sie unter www.tchibo.de/entsorgung.

Technische Daten

Typ / Modell:	Cafissimo 370 635
Artikelnummer:	siehe Kapitel „Garantie“
Netzspannung:	220–240 V ~ 50 Hz
Leistung:	1250 Watt
Stromverbrauch im ausgeschalteten Zustand:	<0,5 Watt
Ausschaltautomatik:	ca. 9 Minuten
Schutzklasse:	I
Pumpendruck:	max. 15 bar
Schalldruckpegel:	<70dB(A)
Umgebungstemperatur:	+10 bis +40 °C
Brühmengen ab Werk:	Kaffee ca. 125 ml Caffè Crema ca. 125 ml Espresso ca. 40 ml
Made exclusively for:	Tchibo GmbH, Überseering 18, 22297 Hamburg, Germany www.tchibo.de



Garantie

Die Tchibo GmbH übernimmt **24 Monate Garantie** ab Kaufdatum.

Tchibo GmbH, Überseering 18, 22297 Hamburg, Germany

Innerhalb der Garantiezeit beheben wir kostenlos alle Material- oder Herstellfehler. Voraussetzung für die Gewährung der Garantie ist die Vorlage eines Kaufbelegs von Tchibo oder eines von Tchibo autorisierten Vertriebspartners. Diese Garantie gilt innerhalb der EU, der Schweiz und in der Türkei. Sollte sich wider Erwarten ein Mangel herausstellen, **rufen Sie bitte zunächst die Service Hotline an**. Unser Cafissimo-Kompetenzteam hilft Ihnen gerne und vereinbart mit Ihnen die weitere Vorgehensweise. Wenn ein Einsenden des Artikels notwendig ist, füllen Sie bitte den Service-Scheck aus.

Schicken Sie ihn zusammen mit einer Kopie des Kaufbelegs und dem sorgfältig verpackten Artikel an das Service Center. Wenn Sie den Artikel innerhalb Deutschlands verschicken, finden Sie einen Versandschein zur kostenfreien Einsendung unter:

www.tchibo.de/anleitungen

Um diesen aufrufen zu können, geben Sie bitte Ihren Artikel ein und drucken den Versandschein anschließend aus. Füllen Sie den Versandschein bitte aus, kleben ihn auf das Paket und versenden Sie den Artikel kostenfrei per DHL. Von der Garantie ausgenommen sind Schäden, die auf unsachgemäßer Behandlung oder mangelnder Entkalkung beruhen, sowie Verschleißteile und Verbrauchsmaterial. Diese können Sie unter der angegebenen Rufnummer bestellen. Nichtgarantiereparaturen können Sie gegen individuelle Berechnung zum Selbstkostenpreis vom Service Center durchführen lassen.

Die gesetzlichen Gewährleistungsrechte werden durch diese Garantie nicht eingeschränkt.

Cafissimo Service

Deutschland

 **0800 - 700 70 35**
(kostenfrei)

Montag - Sonntag
(auch an Feiertagen)
von 8.00 bis 22.00 Uhr
E-Mail: cafissimo-service@tchibo.de

Österreich

 **0800 - 711 020 012**
(kostenfrei)

Montag - Sonntag
(auch an Feiertagen)
von 8.00 bis 22.00 Uhr
E-Mail: cafissimo-service@tchibo.at

Artikelnummer



Artikelnummer Die Artikelnummer Ihrer Cafissimo finden Sie auf dem Typenschild am Gehäuseboden.

Bevor Sie die Cafissimo auf die Seite legen, nehmen Sie Wasserbehälter, Abtropfschale und Frontschublade mit Kapsel-Auffangbehälter ab. Schützen Sie den Untergrund mit einer Unterlage, da Restflüssigkeit/-wasser heraustropfen kann.

Service-Scheck | Servis Formu

Bitte diesen Scheck in Blockschrift ausfüllen und mit dem Artikel einsenden.
Lütfen bu formu büyük harflerle doldurun ve ürün ile birlikte gönderin.

Name, Vorname | Soyad, Ad

Straße, Nr. | Caddde, No.

PLZ, Ort | PK, Şehir

Land | Ülke

Tel. (tagsüber) | Tel. (gündüz)

Email / E-posta

Fehler/Mangel | Hata/Kusur

Kaufdatum | Satın alma tarihi

Datum/Unterschrift | Tarih/İmza

Checkliste zur Einsendung | Gönderim öncesi kontrol listesi :

- Nutzen Sie eine angemessene Verpackung, die die Maschine ausreichend schützt.
- Kopieren Sie den Kaufbeleg und fügen ihn bei.
- Sichern Sie lose Teile.
- Entfernen Sie alte Kapseln.
- Makineyi yeterince koruyan, iyi durumda olan bir ambalaj kullanın.
- Satın alma belgesini kopyalayın ve ambalaja ekleyin.
- Gevşek parçaları emniyete alın.
- Eski kapsülleri çıkarın.

Liegt kein Garantiefall vor* | Garanti durumu söz konusu değilse* :

(bitte ankreuzen | lütfen işaretleyin)

- Maschine bitte unrepariert zurücksenden.
Lütfen makineyi tamir edilmemiş halde iade edin.

- Bitte Kostenvorschlag erstellen.
Lütfen fiyat teklifi oluşturun.

*Sie tragen die Kosten für Rücksendungen von Artikeln, die sich außerhalb der Garantie und Gewährleistung befinden.

*Garanti kapsamı dışında olan makinelerin iade masrafları sizden tahsil edilir.

Artikelnummer (bitte ausfüllen) | Ürün numarası (lütfen doldurunuz)

(Die Artikelnummer Ihrer Cafissimo finden Sie auf dem Typenschild am Gehäuseboden.)

(Cafissimonuzun ürün numarasını makinенizin altındaki tip etiketinde bulabilirsiniz.)