



Solární světelný řetěz

cs **Návod k použití**

Vážení zákazníci,

tento nový solární světelný řetěz je vybaven světelnými diodami, které se automaticky rozsvítí, když se začne stmívat.

Světelné diody se vyznačují velmi nízkou spotřebou energie a dlouhou životností.

Věříme, že Vám bude tento výrobek dlouho sloužit k plné spokojenosti.

Váš tým Tchibo



www.tchibo.cz/navody

Obsah

- 4 K tomuto návodu**
- 5 Bezpečnostní pokyny**
- 7 Přehled (rozsah dodávky)**
- 8 Umístění**
- 9 Montáž**
- 10 Použití**
- 11 Nabíjení akumulátoru**
- 11 Vyjmutí / demontáž akumulátoru**
- 13 Technické parametry**
- 13 Čištění**
- 14 Závada / náprava**
- 15 Likvidace**
- 16 Zákaznický servis**

K tomuto návodu

Pozorně si přečtete bezpečnostní pokyny a používejte tento výrobek pouze tak, jak je popsáno v tomto návodu, aby nedopatřením nedošlo k poranění nebo škodám.

Uschovejte si tento návod pro pozdější potřebu.

Při předávání výrobku s ním současně předejte i tento návod.

Symbyly uvedené v tomto návodu:



Tento symbol varuje před nebezpečím poranění.

Upozornění **NEBEZPEČÍ** varuje před možným těžkým poraněním a ohrožením života.

Upozornění **VÝSTRAHA** varuje před poraněním a značnými věcnými škodami.

Upozornění **POZOR** varuje před lehkým poraněním nebo poškozením.



Takto jsou označeny doplňující informace.



Účel použití

Solární světelný řetěz je vhodný ke stálému používání ve venkovních prostorách. Je koncipován k soukromému použití a není vhodný ke komerčním účelům.

NEBEZPEČÍ pro děti

- Akumulátory mohou být v případě spolknutí životu nebezpečné. Uchovávejte proto akumulátor a výrobek mimo dosah malých dětí. Pokud došlo k náhodnému spolknutí akumulátoru, ihned vyhledejte lékařskou pomoc.
- Obalový materiál udržujte mimo dosah dětí. Mimo jiné hrozí i nebezpečí udušení!

VÝSTRAHA před nebezpečím poranění

- Akumulátory se nesmí rozebírat, vyhazovat do ohně nebo zkratovat.
- Pokud by akumulátor vytekl, vyvarujte se kontaktu jeho obsahu s kůží, očima a sliznicemi. Případně zasažená místa omyjte vodou a neprodleně vyhledejte lékařskou pomoc.

VÝSTRAHA před požárem

- Je-li světelný řetěz zapnut, pak jej nezakrývejte.
- Výrobek nezapínejte, pokud se nachází v obalu. Vždy musí být zajištěna dostatečná cirkulace vzduchu.

VÝSTRAHA před výbuchem

- Nepoužívejte světelný řetěz s normální baterií, kterou nelze nabíjet. Hrozí nebezpečí výbuchu!

POZOR na věcné škody

- Světelný řetěz je chráněný proti stříkající vodě. Nesmí se však do vody (např. louží) ponořovat.
- Neprovádějte na výrobku žádné změny. Případné opravy nechte provádět pouze v odborném servisu. Neodbornými opravami se uživatel vystavuje značným rizikům.
- Je-li akumulátor vybitý nebo výrobek nebudete po delší dobu používat, vyjměte akumulátor z výrobku. Zabráníte tak poškození, ke kterému by mohlo dojít, kdyby akumulátor vytekl.
- Světelný řetěz neuvádějte do provozu, pokud vykazuje viditelná poškození.
- Solární modul se nesmí polepovat, zakrývat ani pomalovávat.
- Dbejte na to, aby byly otvory pro odtok vody na spodní straně solárního modulu vždy volné, aby z nich mohla odtékat zkon-
denzovaná voda.
- Výrobek se nesmí elektricky propojovat s jinými světelnými řetězy nebo podobnými výrobky.
- Díky dlouhé životnosti světelných diod není třeba je měnit. Není možné je vyměnit, ani se nesmí vyměňovat. Světelné diody jsou pevně namontovány ve světelném řetězu. Demontáží se světelný řetěz poškodí.
- K čištění nepoužívejte abrazivní ani leptavé prostředky, tvrdé kartáče apod.

Přehled (rozsah dodávky)

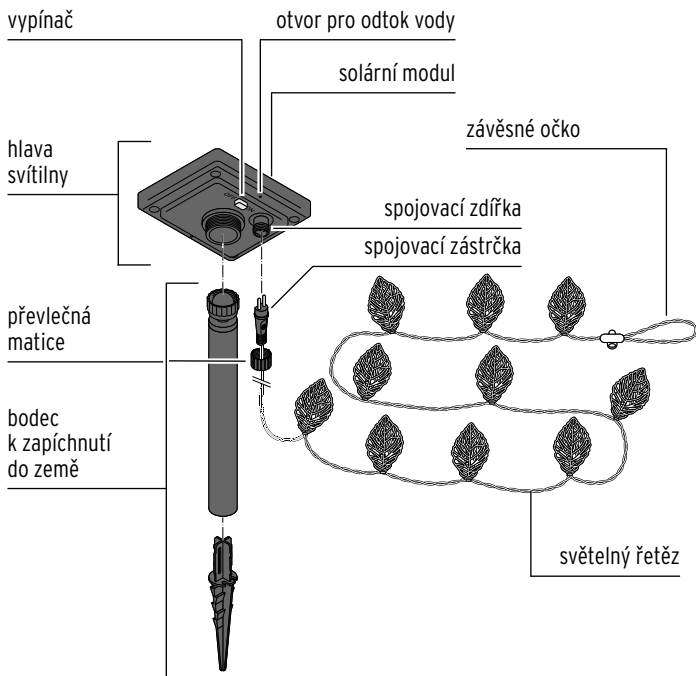

Umístění

Světelný řetěz není závislý na zdroji elektrického proudu. Světelný řetěz je však závislý na sluneční energii, a proto je při jeho umístování třeba zohlednit a dodržet následující body:

- Solární modul postavte na slunné místo. Zvolte takové místo, na kterém bude solární modul přes den pokud možno co nejdéle vystaven přímému slunečnímu záření.
- Neumísťujte jej na místa, která jsou úplně nebo z větší části položena ve stínu (stromy, hřeben střechy apod.). Solární modul neumísťujte ani na severní stranu budovy. Zde není přes den dostatek slunečního světla.
- V noci by neměl být solární modul stále ozařován jinými světelnými zdroji, např. silnými zářiči u vjezdů do garáže apod. Myslete na to, že se mnoho světelných zdrojů zapíná až během noci v závislosti na čase nebo pohybu.
- Kolík k zapíchnutí do země zastrčte co nejhlouběji do pevné země, aby solární modul zůstal stát i při silném větru.

Montáž

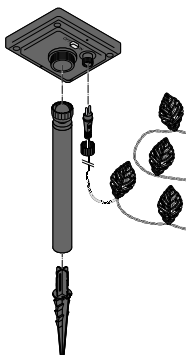

1. Sestavte kolík k zapíchnutí do země.
2. Kolík našroubujte na hlavu svítidla.
3. Zavěste světelný řetěz.
4. Spojovací zástrčku zasuňte do spojovací zdířky a utáhněte převlečnou matici.

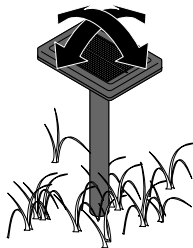

5. Kolík zapíchněte do země.
6. Solární modul vyrovnejte tak, aby na něj dopadalo co nejvíce světla.

Použití

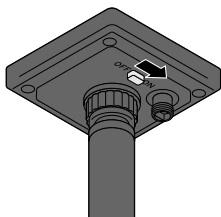

K aktivaci světelného řetězu posuňte vypínač na spodní straně hlavy svítidla do polohy **ON**.

Toto je standardní nastavení, ve kterém světelný řetěz pracuje plně automaticky:

- Světelný řetěz se zapne, když se začne stmívat.
- Světelný řetěz se vypne, když se začne rozednívat.

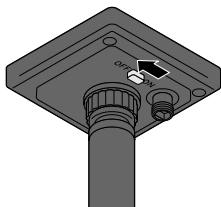

K deaktivaci světelného řetězu posuňte vypínač na spodní straně hlavy svítidla do polohy **OFF**.

Světelný řetěz je nyní trvale vypnutý. Akumulátor se bude při dostatečném jasu dále nabíjet.

Nabíjení akumulátoru

- Dbejte na to, aby na solární modul dopadalo vždy pokud možno co nejvíce světla. V případě potřeby solární modul znovu vyrovnejte.
- V závislosti na počasí a intenzitě slunečního záření může trvat několik hodin, než solární modul akumulátor zcela nabije.
- V zimě nebo během několika po sobě následujících oblačných dnů se může stát, že nebude akumulátor dostatečně nabit. V takovém případě posuňte k deaktivaci LED vypínač na spodní straně hlavy svítidla do polohy **OFF**. Akumulátor se totiž nabíjí i tehdy, když jsou LED vypnuty.

Vyjmutí / demontáž akumulátoru



VÝSTRAHA - nebezpečí poranění

Nepoužívejte světelný řetěz s normální baterií, kterou nelze nabíjet. Hrozí nebezpečí výbuchu!

Akumulátor je dimenzován pro dlouhodobý provoz. Po dlouhé době používání však může být zapotřebí akumulátor vyměnit. Akumulátory podléhají přirozenému opotřebení a jejich výkon může klesat.

Pokud budete chtít objednat náhradní akumulátor (na Vaše náklady), obraťte se na náš zákaznický servis (viz poslední strana).

1. K deaktivaci světelného řetězu posuňte vypínač na spodní straně hlavy svítidla do polohy **OFF**.
2. Povolte převlečnou matici a vytáhněte spojovací zástrčku ze zdířky, a odpojte tím světelný řetěz od hlavy svítidla.

3. Odšroubujte hlavu svítidla od kolíku k zapíchnutí do země.

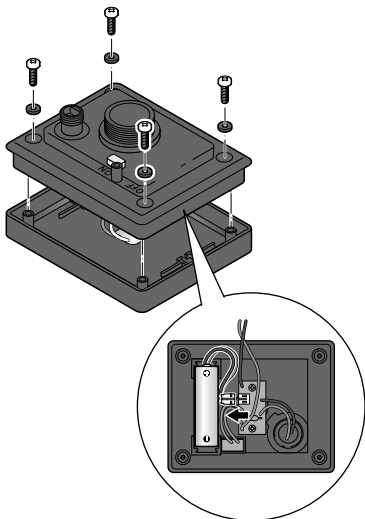

4. Křížovým šroubovákem povolte šrouby naspodu hlavy svítidla a odejměte je.

5. Spodek hlavy svítidla je spojen kabelem se solárním modulem. Opatrně jej poněkud nadzvedněte a otočte, aniž byste kabely utrhlí.

6. Vytáhněte zástrčku akumulátoru ze základní desky.

7. Vyměňte starý akumulátor za nový stejného typu (viz „Technické parametry“).

8. Spodek hlavy svítidla znovu nasadte na vršek. Zohledněte přítom drážky pro šrouby. Musí sedět přesně na závitech hlavy svítidla. Šrouby pevně utáhněte.

9. Světelný řetěz aktivujte posunutím vypínače na spodní straně hlavy svítidla do polohy **ON**.

Technické parametry

Model: 381 795
Zdroj energie: solární modul: 2 V / 250 mA
akumulátor: 1 x Ni-MH akumulátor (AA)
1,2 V / 1000 mAh

Jmenovitá energie: 1,2 Wh

Ochrana proti
stříkající vodě: IPX4

Třída ochrany: III 

Okolní teplota: -10 až +40 °C

Made exclusively for: Tchibo GmbH, Überseering 18,
22297 Hamburg, Germany
www.tchibo.cz

Za účelem vylepšování výrobku si vyhrazujeme právo
technických a vzhledových změn.



Čištění

POZOR na věcné škody

- K čištění nepoužívejte žádné abrazivní ani leptavé prostředky, tvrdé kartáče apod.

- ▷ Světelný řetěz, hlavu svítidla, solární modul a kolík k zapíchnutí do země v případě potřeby otřete měkkým, lehce navlhčeným hadříkem. Potom vše vytřete dosucha měkkým suchým hadříkem.

Závada / náprava

- Světelný řetěz nesvítí nebo svítí jen slabě.
- Není v okolí příliš mnoho světla?
Zkontrolujte, jestli na solární modul nedopadá světlo z jiných světelných zdrojů (např. z pouličních lamp nebo z lamp řízených časem nebo pohybem).
Světelný řetěz případně přemístěte.
 - Dopadá na solární modul dostatek světla?
Solární modul znovu vyrovnejte a v případě potřeby jej přemístěte.
 - Akumulátor není plně nabitý:
Světelný řetěz na několik dnů vypněte, aby se mohl akumulátor zase úplně dobít.
-

- LED jsou defektní.
- LED diody nelze vyměnit.
-

- Výkon kolísá v závislosti na ročním období.
- To je podmíněno povětrnostními podmínkami a není to závada. Nejlepší povětrnostní podmínky jsou v létě, nejhorší v zimě.
-

Likvidace

Výrobek, jeho obal a dodaný akumulátor byly vyrobeny z cenných recyklovatelných materiálů. Recyklace snižuje množství odpadu a chrání životní prostředí.

Obal roztřídte a zlikvidujte. Využijte místních možností ke sběru papíru, lepenky a lehkých obalů.



Přístroje označené tímto symbolem se nesmí vyhazovat do domovního odpadu!

Staré přístroje jste ze zákona povinni likvidovat odděleně od domovního odpadu. Informace o sběrných místech, na kterých bezplatně přijímají staré přístroje, získáte u obecní nebo městské správy.



Baterie a akumulátory nepatří do domovního odpadu!

Vybité baterie a akumulátory jste ze zákona povinni odevzdávat ve sběrně určené obecní nebo městskou správou nebo ve specializované prodejně, ve které se prodávají baterie.

Akumulátor demontujte podle návodu v kapitole „Vyjmutí / demontáž akumulátoru“.

Zákaznický servis

Chcete dodatečně objednat příslušenství nebo náhradní díl?
Zavolejte prosím do našeho **zákaznického servisu Tchibo**.

Číslo výrobku: 381 795

Česká republika

 **800 090 460**
(zdarma)

pondělí - pátek 8:00 - 20:00 hod.

sobota 8:00 - 16:00 hod.

e-mail: service@tchibo.cz