 Návod k použití a záruka pro kávovar Cafissimo easy

## Obsah

2	Účel použití a místo použití	11	Úprava síly nápoje (množství nápoje)
2	K tomuto návodu	12	Pohotovostní režim - režim klidu
3	Bezpečnostní pokyny	12	Čištění
5	Přehled	13	Odvápňování
5	Ovládací pole – funkce tlačítek	15	Závada / náprava
6	Uvedení do provozu - před prvním použitím	16	Likvidace
7	Proplachování kávovaru	16	Technické parametry
8	Nejlepší aroma - nejlepší chuť	17	Záruka
8	Postavení malého / velkého šálku nebo sklenice pod výpusť nápoje	17	Zákaznický servis Cafissimo
9	Příprava nápoje	18	Servisní šek

 Každý kávovar pečlivě kontrolujeme a testujeme jej s kávovými kapslemi a vodou. I přes důkladné čištění je však možné, že v kávovaru zůstane minimální množství kávy nebo vody. Není to známkou nedostatečné kvality - kávovar je přesto v bezvadném stavu.

## Účel použití a místo použití

Tento kávovar je koncipován k následujícím účelům použití:

• příprava kávy, caffè crema a espressa s kapslemi značky Tchibo.

Je určen k používání v domácnosti a na místech domácnosti podobných, jako například:

- v obchodech, kancelářích nebo na podobných pracovištích,
- v zemědělských usedlostech,
- pro hosty hotelů, motelů, penzionů poskytujících ubytování se snídaní a jiných obytných zařízení.

Umístěte kávovar do suché místnosti. Kávovar chraňte před vysokou vlhkostí vzduchu a vysokou koncentrací prachu. Kávovar je určen k používání při okolní teplotě od +10 do +40 °C.

### K tomuto návodu

Přečtěte si bezpečnostní pokyny a používejte tento kávovar pouze tak, jak je popsáno v tomto návodu, aby nedopatřením nedošlo k poranění nebo škodám. Ušchovejte si tento návod pro pozdější potřebu.

Při předávání kávovaru s ním předejte i tento návod.

Symbyly uvedené v tomto návodu:



Tento symbol varuje před nebezpečím poranění.



Tento symbol varuje před nebezpečím poranění elektrickým proudem.

Výstražná slova:

**NEBEZPEČÍ** varuje před možným těžkým zraněním a ohrožením života,

**VÝSTRAHA** varuje před poraněním nebo značnými věcnými škodami,

**POZOR** varuje před lehkým poraněním nebo věcnými škodami.



Takto jsou označeny doplňující informace.

## Bezpečnostní pokyny



### NEBEZPEČÍ pro děti a osoby s omezenou schopností ovládání přístrojů

- Děti si s kávovarem nesmí hrát. Kávovar a síťový kabel uchovávejte mimo dosah dětí do 8 let.
- Tento kávovar smí používat děti starší 8 let a osoby s omezenými fyzickými, sensorickými nebo duševními schopnostmi nebo nedostatkem zkušeností nebo vědomostí, pokud jsou pod dozorem nebo pokud jim bylo vysvětleno, jak se s kávovarem bezpečně manipuluje, a pokud pochopily, jaká jim při používání kávovaru hrozí nebezpečí.
- Děti nesmí kávovar čistit, s výjimkou případu, že jsou starší než 8 let a jsou během čištění pod dozorem. Kávovar nevyžaduje žádnou údržbu.
- Kávovar umístěte mimo dosah dětí.
- Obalový materiál udržujte mimo dosah dětí. Mimo jiné hrozí i nebezpečí udušení!

### NEBEZPEČÍ úrazu elektrickým proudem

- Nikdy neponořujte kávovar, zástrčku ani síťový kabel do vody, protože jinak hrozí nebezpečí úrazu elektrickým proudem. Nikdy se nedotýkejte síťové zástrčky vlhkýma rukama. Kávovar nepoužívejte venku.
- Nikdy nenechávejte zapnutý kávovar bez dozoru.
- Kávovar připojujte pouze do zásuvek s ochrannými kontakty instalovaných podle předpisů, jejichž síťové napětí odpovídá technickým parametrům kávovaru.

- Síťový kabel nesmí být zalomený ani přiskřípnutý. Udržujte jej v dostatečné vzdálenosti od ostrých hran a zdrojů tepla.
- Kávovar nepoužívejte, pokud je poškozený on sám, síťový kabel nebo síťová zástrčka nebo pokud kávovar spadl na zem.
- Na kávovaru, síťovém kabelu ani jiných dílech neprovádějte žádné změny. Elektrospotřebiče smí opravovat pouze kvalifikovaný elektrikář, protože neodbornými opravami může dojít ke vzniku následných škod. Případné opravy proto nechte provádět pouze v odborné opravně nebo v servisním centru.
- Poškodí-li se síťový kabel tohoto kávovaru, je nutno ho nechat vyměnit výrobcem nebo jeho zákaznickým servisem či podobně kvalifikovanou osobou, aby se zamezilo ohrožení.
- Vytáhněte síťovou zástrčku ze zásuvky, ...
  - ... pokud dojde k poruše,
  - ... pokud nebudete kávovar delší dobu používat,
  - ... než začnete kávovar čistit.Přítom tahejte za síťovou zástrčku, ne za síťový kabel.
- K úplnému odpojení kávovaru od elektrické sítě je nutno vytáhnout síťovou zástrčku ze zásuvky.

### VÝSTRAHA před požárem

- K uvedení do provozu postavte kávovar na volnou plochu. V žádném případě jej nestavte ke zdi, do rohu, do skříně, do blízkosti záclon apod.

#### **VÝSTRAHA před opařením/popálením**

- Během používání kávovaru ani krátce po něm nesahejte na výpusť nápoje. Dávejte si pozor, abyste nepřišli do kontaktu s vytékajícím nápojem.
- Během provozu nevyklápějte páčku k otvírání a zavírání otvoru k vložení kapsle nahoru, otvor k vložení kapsle nechte zavřený a přední zásuvku se záchytnou nádobkou na kapsle nevytahujte ven z kávovaru.

#### **POZOR na poranění nebo věcné škody**

##### **• Používejte výhradně originální kapsle Tchibo Cafissimo.**

- Nepoužívejte kapsle od jiných výrobců, poškozené ani deformované kapsle a nikdy do kávovaru nesypte mletou ani zrnkovou kávu, protože by ho to poškodilo. V takovém případě by se na opravu kávovaru nevztahovala záruka.
- Kávovar používejte pouze se zasunutou přední zásuvkou a záchytnou nádobkou na kapsle.
  - Do zásobníku na vodu nalévejte jen čerstvou studenou vodu z vodovodu, příp. jinou pitnou vodu. Nepoužívejte perlivou minerální vodu ani jiné tekutiny.
  - Kávovar odvápněte, jakmile začne signalizovat nutnost odvápnění.
  - V otvoru k vložení kapsle se nacházejí dva trny. Při sklopení páčky dolů propíchnou tyto dva trny kapsli z obou stran. Nikdy nesahejte do otvoru k vložení kapsle.

Během sklapování páčky dolů udržujte prsty a předměty v dostatečné vzdálenosti od otvoru k vložení kapsle.

- Kávovar nezvedejte za páčku. Pokud budete chtít kávovar přemístit, uchopte ho za vnější plášť.
- Kávovar postavte na stabilní a rovnou plochu, která je dobře osvětlená a odolná proti vlhkosti a teple.
- Nestavte kávovar na plotýnky sporáku, do bezprostřední blízkosti horké trouby nebo kamen, topných těles apod., aby se plášť kávovaru neroztavil.
- Síťový kabel položte tak, aby o něj nebylo možné zakopnout. Nenechte síťový kabel viset dolů přes hranu, abyste za něj kávovar nestrhli na zem.
- Kávovar je vybaven protiskluzovými nožičkami. Pracovní plochy jsou natřeny různými laky nebo potaženy plasty a ošetřují se nejrůznějšími prostředky. Nelze proto zcela vyloučit, že některé z těchto látek neobsahují složky, které mohou napadat a změkčovat nožičky kávovaru. Proto v případě potřeby položte pod kávovar neklouzavou podložku.
- Kávovar nesmí být vystaven teplotě nižší než 4 °C. Zbytková voda v systému ohřevu by mohla zamrznout a způsobit škody.

## Přehled

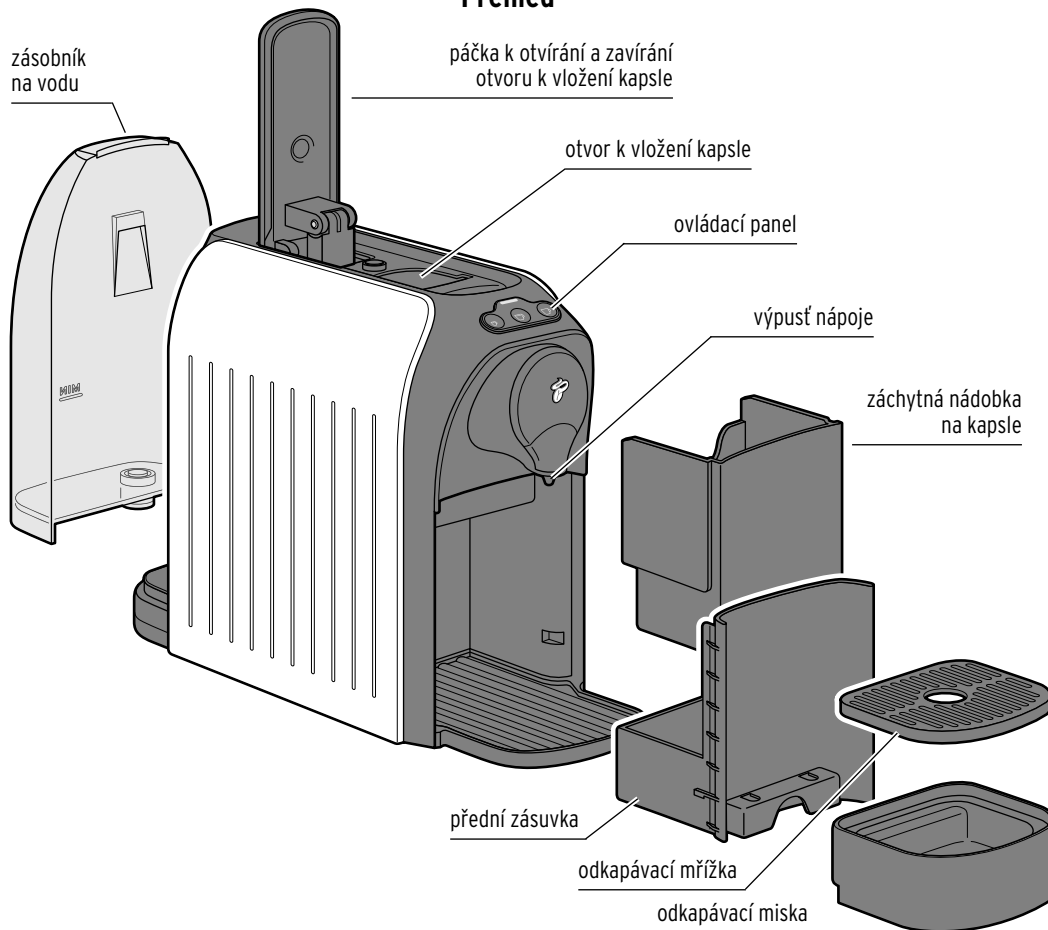

## Ovládací pole – funkce tlačítek

— kontrolka

• **blíká červeně**  
(zásobník na vodu je prázdný)

• **svítí žlutě** (kávovar je nutno odvápnit)

• **příprava espressa**



• **příprava caffè crema**



• **příprava kávy**



## Uvedení do provozu - před prvním použitím

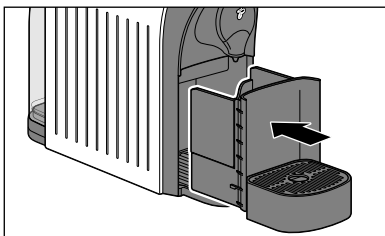

1. Ujistěte se, že je záchytná nádobka na kapsle správně vsazená v přední zásuvce. Přední zásuvka musí být v kávovaru zasunutá až na doraz a odkapávací miska musí být správně vsazená.

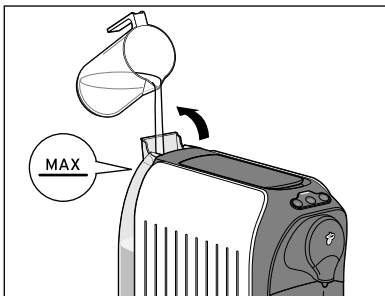

2. Zásobník na vodu naplněte až po značku **MAX** čerstvou studenou vodou z vodovodu, příp. jinou pitnou vodou.

- Otevřete klapku nahoře na vloženém zásobníku na vodu a naplněte vodu do zásobníku na vodu plnicím otvorem, nebo ...

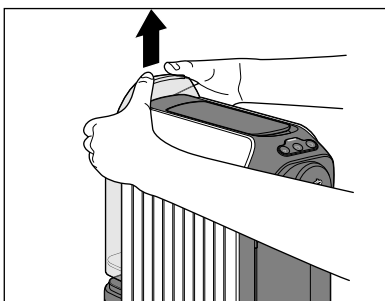

- ... vytáhněte zásobník na vodu z kávovaru ven rovně směrem nahoru a naplněte jej vodou až potom.

Když budete zásobník na vodu opět vsazovat do kávovaru, zatlačte jej až na doraz směrem dolů.

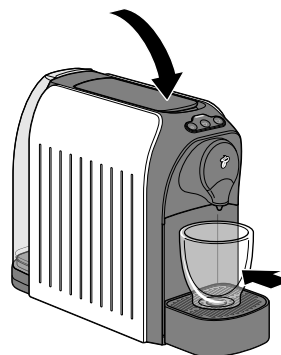

3. Páčka musí být sklopená dolů. Pokud není sklopená dolů, tak ji sklopte.

4. Pod výpust nápoje postavte prázdný šálek.

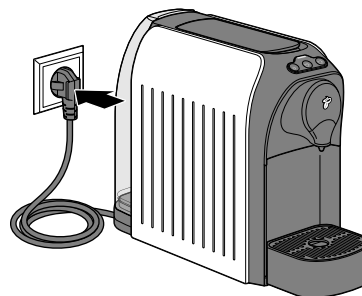

5. Zastrčte síťovou zástrčku do dobře přístupné zásuvky.

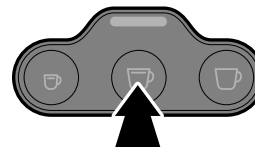

6. K zapnutí kávovaru stiskněte jedno ze 3 tlačítek pro volbu druhu nápoje. Zazní krátký signální tón.

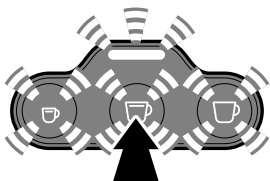

Kontrolka bliká žlutě a 3 tlačítka pro volbu druhu nápoje blikají bíle.

7. Stiskněte prostřední tlačítko (caffè crema).

Zapne se čerpadlo. Jakmile bude systém trubic v kávovaru naplněný vodou, čerpadlo se automaticky zastaví. Do šálku postaveného pod výpustí nápoje vyteče malé množství vody.

Nakonec zazní 2 signální tóny.

Blikají už jen 3 tlačítka pro volbu druhu nápoje; kávovar se ohřívá přípravě nápoje.



8. Vylijte vodu ze šálku a kávovar 2x propláchněte tak, jak je popsáno v kapitole „Proplachování kávovaru“. Potom bude kávovar připraven k použití.

Jakmile bude kávovar zahřátý, zazní signální tón.

Všechna 3 tlačítka pro volbu druhu nápoje začnou svítit nepřerušovaně.

## Proplachování kávovaru

Po prvním uvedení do provozu nebo když jste kávovar déle než 2 dny nepoužívali, propláchněte kávovar tak, že jím necháte protéct 2 šálky vody (bez vložení kapsle).

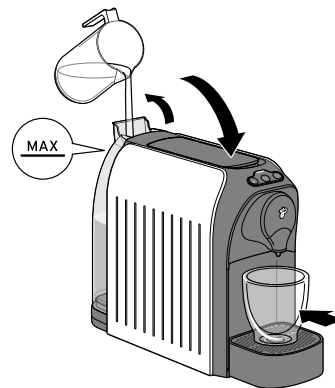

1. Zásobník na vodu naplníte až po značku **MAX** čerstvou studenou vodou z vodovodu, příp. jinou pitnou vodou.
2. Páčku sklopíte dolů.
3. Pod výpustí nápoje postavte prázdný šálek.

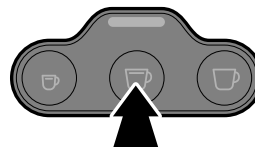

4. K zapnutí kávovaru stiskněte případně jedno ze 3 tlačítek pro volbu druhu nápoje. Zazní krátký signální tón.

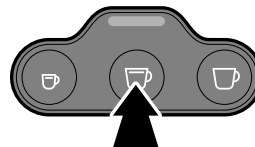

5. Jakmile budou všechna 3 tlačítka pro volbu druhu nápoje nepřerušovaně svítit, stiskněte prostřední tlačítko (caffè crema). Čerpadlo začne pohánět vodu systémem trubic v kávovaru a voda začne natékat do šálku, který stojí pod výpustí nápoje. Na konci procesu proplachování zazní signální tón.

6. Vylijte vodu.
7. Zopakujte kroky 3 až 6.

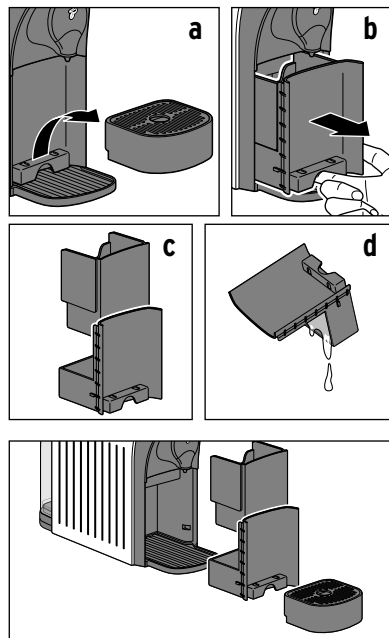
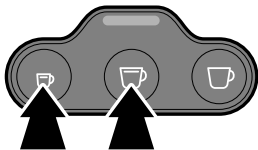

8. **K vypnutí kávovaru** stiskněte současně krátce levé tlačítko (espresso) a prostřední tlačítko (caffè crema).

9. Nakonec vyprázdněte přední zásuvku a případně i záchytnou nádobku na kapsle:

- ▷ Odejměte odkapávací misku (a).
- ▷ Vytáhněte přední zásuvku z kávovaru ven tak, jak vidíte na obrázku (b).

- ▷ Vyjměte záchytnou nádobku na kapsle (c).
- ▷ Vyprázdněte přední zásuvku a případně i záchytnou nádobkou na kapsle (d).

10. Všechny díly vložte zpět do kávovaru.

## Nejlepší aroma - nejlepší chuť

### Jedna kapsle na šálek

Každá kapsle je dávkovaná na jeden šálek kávy, caffè crema nebo espresso.

### Plné aroma

Kapsli vložte do kávovaru až tehdy, když ji budete potřebovat. Kapsle se při vkládání propíchnou. Když ji pak hned nepoužijete, aroma z ní vyprchá.

### Předehtátí šálku

Šálek naplňte horkou vodou. Krátce před použitím pak vodu ze šálku vylijte. Tak Vám bude káva chutnat nejlépe.

### Síla nápoje

Sílu nápoje si můžete nastavit podle vlastní chuti tak, že přizpůsobíte množství vody určené ke spařování kávy. Jde to úplně snadno a celý postup je popsán v kapitole „Úprava síly nápoje (množství nápoje)“.

## Postavení malého / velkého šálku nebo sklenice pod výpusť nápoje

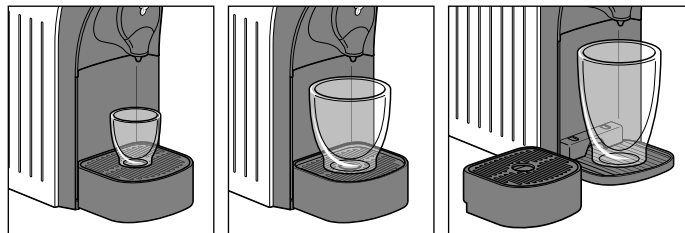

Když budete připravovat espresso a používat „normální“ šálky na kávu, nechte odkapávací misku vloženu.

Když budete používat vysoké sklenice, tak odkapávací misku vyjměte.



## Příprava nápoje

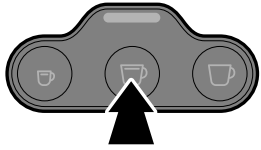

1. K zapnutí kávovaru stiskněte jedno ze 3 tlačítek pro volbu druhu nápoje. Zazní krátký signální tón.



Zatímco se kávovar zahřívá pro přípravu nápoje, blikají všechna 3 tlačítka pro volbu druhu nápoje.



Jakmile bude kávovar zahřátý, zazní signální tón. Všechna 3 tlačítka pro volbu druhu nápoje začnou svítit nepřerušovaně.

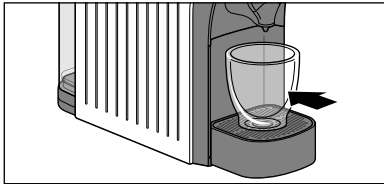

2. Pod výpusť nápoje postavte prázdný šálek.

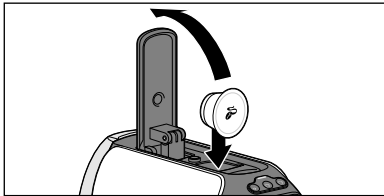

3. Zaklapněte páčku zpět až na doraz a vložte jednu kapsli krytem směrem k přední straně kávovaru tak, jak vidíte na obrázku.



Kapsle musí být neporušená: Nepropichujte ji, nesnímejte z ní kryt ani do kávovaru nevkládejte deformované kapsle!

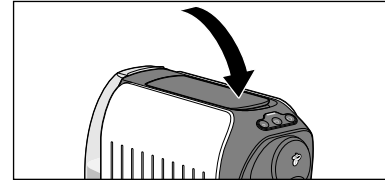

4. Páčku sklapněte úplně dolů. Vložená kapsle se přitom propíchne na dně a v krytu.

5. Stiskněte tlačítko pro volbu druhu nápoje, které odpovídá vložené kapsli:

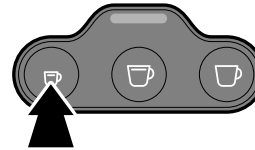

**espresso,**

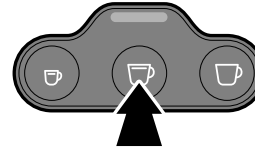

**caffè crema** nebo

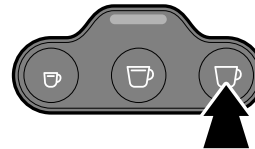

**káva.**

Proces spařování kávy se spouští a zastavuje automaticky. Na konci procesu spařování zazní signální tón.

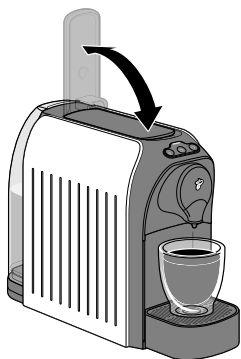

6. Než odejmete šálek s kávou z odkapávací mřížky, zaklapněte páčku zpět až na doraz.

Z kávovaru se uvolní tlak. Přitom z výpusti nápoje může ještě vytéct zbytek nápoje. Použitá kapsle spadne do záchytné nádoby na kapsle.

**i** Při přípravě *espresso* a *caffè crema* se předem spaří malé množství *espresso* nebo *caffè crema* tak jako u profesionálních *espresso*vačů, aby se mohlo optimálně rozvinout aroma kávy. Tento proces poznáte podle krátkého zastavení kávovaru na začátku procesu spařování. Káva se připravuje jako u běžného kávovaru bez předchozího spařování kávy.

▷ Pokud budete chtít proces spařování kávy předčasně zastavit, stiskněte to samé tlačítko pro volbu druhu nápoje během procesu spařování ještě jednou.

**Tip:** Sílu nápoje můžete regulovat úpravou množství vody. Jak přitom máte postupovat se dočtete v kapitole „Úprava síly nápoje (množství nápoje)“.

Přednastavení při koupi kávovaru jsou následující:  
**espresso** cca 40 ml | **caffè crema** cca 125 ml | **káva** cca 125 ml

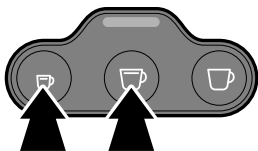

7. **K vypnutí kávovaru** stiskněte současně krátce levé tlačítko (*espresso*) a prostřední tlačítko (*caffè crema*).

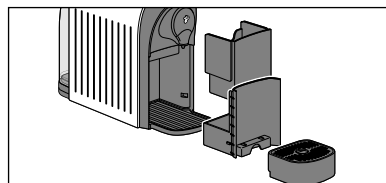
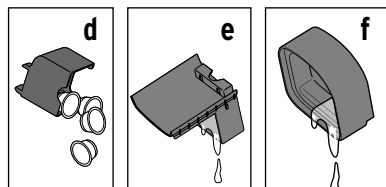
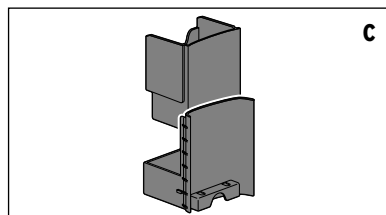
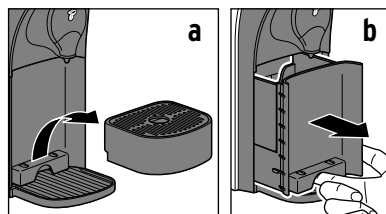

8. Nakonec vyprázdněte přední zásuvku, záchytnou nádobku na kapsle a odkapávací misku:

▷ Odejmete odkapávací misku (a).  
 ▷ Vytáhněte přední zásuvku z kávovaru ven tak, jak vidíte na obrázku (b).

▷ Vyměňte záchytnou nádobku na kapsle (c). Záchytnou nádobku na kapsle je nutno vyprázdnit každý den, resp. když je plná. Vejdou se do ní asi 4 kapsle.

▷ Vyprázdněte záchytnou nádobku na kapsle (d).  
 ▷ Vyprázdněte přední zásuvku (e).  
 ▷ Vyprázdněte případně i odkapávací misku (f).

9. Všechny díly vložte opět zpět do kávovaru.

## Úprava síly nápoje (množství nápoje)

Sílu nápoje si můžete nastavit podle vlastní chuti tak, že přizpůsobíte množství vody určené ke spařování kávy. Sílu kávy můžete upravit buď pouze pro jeden proces spařování nebo ji uložit do paměti.

### Úprava síly nápoje pro aktuální proces přípravy nápoje (bez uložení do paměti)

- ▶ Pokud je nápoj chuťově **příliš slabý**, předčasně zastavte průtok vody stisknutím blikajícího tlačítka pro volbu druhu nápoje.
- ▶ Pokud je nápoj chuťově **příliš silný**, spusťte proces přípravy nápoje znovu, aniž byste vložili novou kapsli. Jakmile proteče dostatečné množství vody, stiskněte tlačítko ještě jednou.

Přednastavení při koupi kávovaru jsou následující:

**espresso** cca 40 ml | **káva caffè crema** cca 125 ml | **káva** cca 125 ml

Množství vody lze nastavit v rozmezí od cca 30 do 250 ml.

### Trvalá úprava síly nápoje (uložení do paměti)

Z výroby nastavená množství vody můžete trvale změnit. Díky tomu budete mít svůj oblíbený nápoj vždy takový, jak jej máte rádi.

Pro každý druh kávy je možné zvolit individuální nastavení: jedno na espresso, jedno na caffè crema a jedno na kávu.

1. Postupujte stejně jako v kapitole „Příprava nápoje“: Naplňte zásobník na vodu, vložte jednu kapsli a postavte šálek pod výpusť nápoje.
2. Stiskněte příslušné tlačítko pro volbu druhu nápoje a držte jej stisknuté tak dlouho (kontrolka svítí žlutě), dokud do šálku nenateče požadované množství nápoje. Puštěním daného tlačítka jste množství nápoje uložili natrvalo do paměti. Jako potvrzení zazní 1 signální tón a zhasne žlutá kontrolka.

Pokud by toto nastavení neodpovídalo Vaší chuti, můžete je změnit tak, že popsaný postup jednoduše zopakujete.

## Obnovení továrního nastavení

Když budete chtít opět nastavit původní množství nápoje, postupujte podle následujícího popisu:

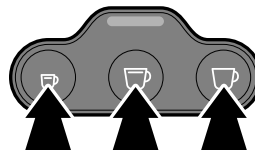
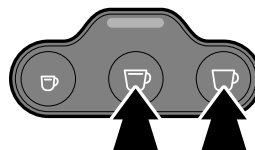
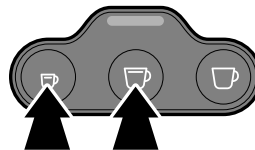

1. Pokud kávovar ještě není vypnutý, tak jej vypněte: K tomu účelu stiskněte současně krátce levé tlačítko (espresso) a prostřední tlačítko (caffè crema).
2. Potom držte stisknuté nepřerušovaně a současně prostřední tlačítko (caffè crema) a pravé tlačítko (káva).
3. Dodatečně stiskněte 1x krátce levé tlačítko (espresso), dokud nezazní signální tón jako potvrzení a nezačnou blikat všechna 3 tlačítka pro volbu druhu nápoje.
4. Nyní pusťte prostřední a pravé tlačítko.

Tovární nastavení množství vody jsou opět obnovena.

## Pohotovostní režim - režim klidu

Pokud jste po dobu přibližně 9 minut nestiskli žádné tlačítko, přepne se kávovar automaticky do pohotovostního režimu. Všechna 3 tlačítka pro volbu druhu nápoje zhasnou. Kávovar nyní spotřebovává pouze minimální množství elektrické energie. To je na jednu stranu bezpečnostní funkce a na druhou stranu se tím zajišťuje úspora energie.

Po použití byste však měli kávovar vždy vypnout ručně:

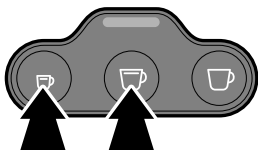

- ▷ K vypnutí kávovaru stiskněte současně krátce levé tlačítko (espresso) a prostřední tlačítko (caffè crema).

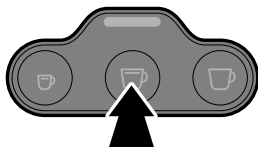

- ▷ Pro opětovné zapnutí kávovaru stiskněte jedno ze 3 tlačítek pro volbu druhu nápoje. Zazní krátký signální tón.

 Pro úplné odpojení kávovaru od elektrické sítě je nutno vytáhnout síťovou zástrčku ze zásuvky.

## Čištění



**NEBEZPEČÍ** - ohrožení života elektrickým proudem

- Než začnete kávovar čistit, vypněte jej a vytáhněte síťovou zástrčku ze zásuvky.
- Kávovar, síťovou zástrčku ani síťový kabel nikdy neponořujte do vody ani jiných kapalin.
- Kávovar nečistěte proudem vody, ale pouze tak, jak je popsáno dále.

**POZOR** na věcné škody

K čištění přístroje nepoužívejte žíraviny ani agresivní nebo abrazivní čisticí prostředky.

### Čištění pláště

- ▷ Plášť kávovaru otírejte měkkým vlhkým hadříkem.
- ▷ Pokud je třeba, vytřete přihrádku na záchytnou nádobku na kapsle měkkým vlhkým hadříkem.

### Každodenní vyplachování zásobníku na vodu

- ▷ Zásobník na vodu každý den vyplachujte pod tekoucí vodou. Tím zabráníte tomu, aby usazeniny vápníku nebo jiné částice ucpaly otvor ve dně zásobníku na vodu.

### Důkladné vyčištění zásobníku na vodu jednou týdně

Zásobník na vodu by se měl jednou týdně důkladně vyčistit.

- ▷ Zásobník na vodu umyjte teplou vodou s prostředkem na mytí nádobí. Důkladně jej vypláchněte pod tekoucí vodou a potom jej utřete. Zásobník na vodu není vhodný do myčky.

### Čištění záchytné nádobky na kapsle a odkapávací misky/mřížky

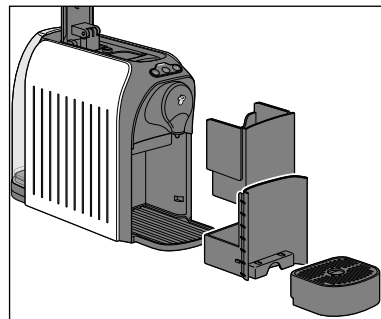

1. Odejměte odkapávací misku.
2. Sejměte z odkapávací misky odkapávací mřížku a odkapávací misku vyprázdněte.
3. Vytáhněte z kávovaru přední zásuvku a vyjměte ven záchytnou nádobku na kapsle.
4. Vyprázdněte záchytnou nádobku na kapsle.

5. Jednotlivé díly umyjte vodou a prostředkem na mytí nádobí. Potom všechny díly dobře utřete. Odkapávací mřížka, odkapávací miska, přední zásuvka a nádobka na kapsle jsou vhodné také do myčky.
6. Následně vložte všechny díly opět zpět do kávovaru.

## Odvápňování



Pokud svítí kontrolka žlutě, je nutno kávovar odvápnit. Kávovar v následujících dnech odvápněte. Nečekejte s odvápněním déle, protože jinak se v kávovaru může vytvořit tolik vápenných usazenin,

že odvápnovací prostředek již nemusí účinkovat. **Proces odvápnování trvá přibližně 30 minut.**

**POZOR** na poškození přístroje v důsledku zavápnění

- **Kávovar odvápněte, jakmile začne signalizovat nutnost odvápnění (asi po 50 l).** Odvápnování prodlužuje životnost kávovaru a šetří energii.
- Nepoužívejte žádné odvápnovací prostředky na bázi kyseliny mravenčí.
- K odvápnování používejte běžné tekuté odvápnovací prostředky pro kávovary a espressovače. Jiné prostředky mohou poškodit materiály uvnitř kávovaru a/nebo nemusí účinkovat.

**Tip:** K odvápnování doporučujeme odvápnovací prostředek *durgol® swiss espresso®*, který je k dostání v každém obchodě Tchibo a ve specializovaných prodejnách.

Při odvápnování postupujte následovně:

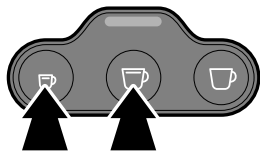

1. Pokud kávovar ještě není vypnutý, tak jej vypněte: K tomu účelu stiskněte současně levé tlačítko (espresso) a prostřední tlačítko (caffè crema).

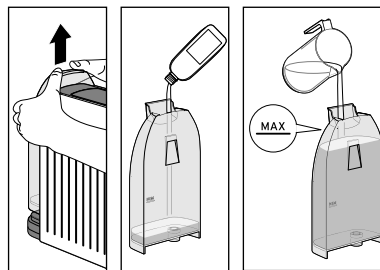

- ▷ Když budete používat jiný odvápnovací prostředek, dbejte údajů výrobce.
- DŮLEŽITÉ:** Naplňte odvápnovací roztok **až po značku MAX** a zásobník opět vložte do kávovaru.

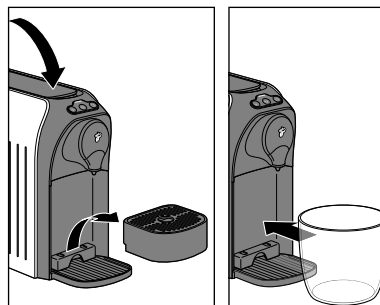

2. Naplnění odvápnovacího prostředku:
  - ▷ Vyjměte z kávovaru zásobník na vodu a do prázdného zásobníku na vodu nalijte jednu porci (125 ml) odvápnovacího prostředku *durgol® swiss espresso®*.
  - DŮLEŽITÉ:** Přilijte vodu **až po značku MAX** a zásobník opět vložte do kávovaru.

3. Páčku sklápnete dolů a odstraňte případně odkapávací misku.
4. Pod výpusť nápoje postavte nádobku s objemem minimálně 600 ml.

**i** Nádobku, kterou jste postavili pod výpusť nápoje, musíte během odvápnovacího procesu několikrát vyprázdnit.

5. Stiskněte současně levé tlačítko (espresso) a pravé tlačítko (káva) a držte je stisknutá po dobu přibližně 5 sekund.

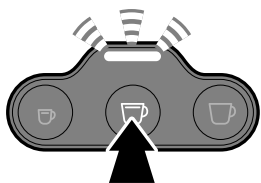

Kávovar čerpá vždy po 2,5 minutách několikrát roztok s odvápnovacím prostředkem do systému trubic v kávovaru. Přitom do nádoby postavené pod výpusť nápoje pokaždé vyteče přibližně 60 ml.

7. Nenechávejte kávovar během procesu odvápnování nikdy bez dozoru. Vodu z nádoby postavené pod výpusť nápoje vždy včas vylijte, aby nádobka nepřetekla.



6. Prostřední tlačítko pro volbu druhu nápoje se rozsvítí a kontrolka začne blikat střídavě červeně/žlutě. Ke spuštění procesu odvápnování stiskněte prostřední tlačítko pro volbu druhu nápoje.

Začne proces odvápnování. Prostřední tlačítko pro volbu druhu nápoje zhasne a kontrolka začne blikat střídavě červeně/žlutě. **Tento proces trvá zhruba 25 minut.**

Poté co se celý odvápnovací roztok pročerpá kávovarem, **kávovar se přibližně na 2,5 minuty zastaví.** Kontrolka dále bliká střídavě červeně/žlutě.

Po 2,5 minutách se opět rozsvítí prostřední tlačítko pro volbu druhu nápoje a zazní signální tón.

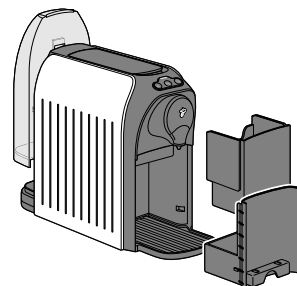

### Fáze proplachování

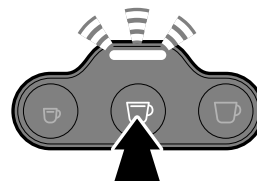
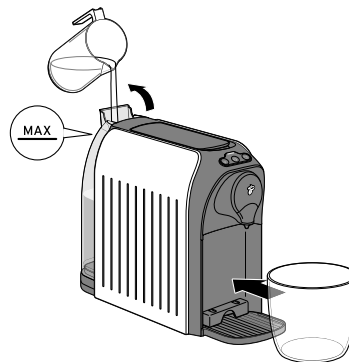

8. Vyměňte z kávovaru zásobník na vodu, přední zásuvku a záchytnou nádobku na kapsle.
9. Jednotlivé díly umyjte vodou a prostředkem na mytí nádobí. Potom všechny díly dobře utřete.
10. Následně vložte všechny díly opět zpět do kávovaru.

11. Pro fázi proplachování nalijte do zásobníku na vodu studenou vodu z vodovodu **až po značku MAX.**
12. Pod výpusť nápoje postavte prázdnou nádobku s objemem minimálně 600 ml.

13. Ke spuštění fáze proplachování stiskněte prostřední tlačítko pro volbu druhu nápoje.



Nyní začne fáze proplachování. Prostřední tlačítko pro volbu druhu nápoje zhasne a kontrolka začne blikat žlutě. **Tento proces trvá zhruba 2 minuty.**

14. Propláchně se cca 600 ml. Nádobku postavenou pod výpustí nápoje sledujte a vždy ji vyprázdněte než přeteče.
15. Po dokončení procesu se kávovar automaticky přepne do pohotovostního režimu. Kontrolka zhasne. Proces odvápnování je ukončen.

## Závada / náprava

Kontrolka bliká červeně a zaznělo více signálních tónů.

### Není zásobník na vodu prázdný?

- ▷ Do zásobníku na vodu nalijte čerstvou vodu.
- ▷ Stiskněte jedno z tlačítek pro volbu druhu nápoje. Zapne se čerpadlo. Jakmile bude systém trubic v kávovaru naplněný vodou, čerpadlo se automaticky zastaví. Když budou tlačítka pro volbu druhu nápoje svítit nepřerušovaně, je kávovar opět připraven k provozu.

V šálku je usazenina kávy.

V šálku vždy zůstane trochu usazeniny kávy. To je podmíněno použitým systémem a není to na závadu.

Nápoj není dostatečně horký.

Především při přípravě espressa je množství nápoje v poměru k velikosti šálku tak malé, že nápoj rychle vychladne. Šálek předehřejte: Šálek naplňte horkou vodou. Krátce před použitím pak vodu ze šálku vylijte.

Z výpustí nápoje kape voda.

Během zahřívání kávovaru se voda v systému trubic kávovaru rozpíná, a proto kape malé množství vody z výpustí nápoje.

Kontrolka svítí žlutě.

Kávovar je nutno odvápnit. Kávovar v následujících dnech odvápněte. Nečekejte s odvápnováním déle, protože jinak se v kávovaru může vytvořit tolik vápenných usazenin, že odvápnovací prostředek již nemusí účinkovat. Na takové poškození kávovaru, které jste způsobili Vy sami, se nevztahuje záruka. Postupujte tak, jak je popsáno v kapitole „Odvápnování“.

Páčku není možné stisknout směrem dolů.

Zkontrolujte, jestli není záchytná nádobka na kapsle plná. Pokud ano, tak ji vyprázdněte.

Pokud se kapsle zaklíní v otvoru k vložení kapsle, sklopte páčku úplně směrem dozadu a protlačte kapsli shora směrem dolů. Zdeformovanou kapsli do kávovaru již znovu nevkládejte!

Proplachovací fáze u procesu odvápnování se neukončila; zásobník na vodu je prázdný, kontrolka bliká červeně a zazní signál.

Do zásobníku na vodu nalijte studenou vodu z vodovodu **až po značku MAX** a zásobník opět vložte do kávovaru. Pokračujte krokem 12 v kapitole „Odvápnování“, oddíl „Fáze proplachování“.

## Likvidace

Výrobek a jeho obal byly vyrobeny z cenných recyklovatelných materiálů. Recyklace snižuje množství odpadu a chrání životní prostředí.

**Obal** roztřídte a zlikvidujte. Využijte místních možností ke sběru papíru, lepenky a lehkých obalů.



**Přístroje** označené tímto symbolem se nesmí vyhazovat do domovního odpadu!

Staré přístroje jste ze zákona povinni likvidovat samostatně, odděleně od domovního odpadu. Informace o sběrných místech, na kterých bezplatně přijímají staré přístroje, získáte u obecní nebo městské správy.

## Technické parametry

Typ / model:	Cafissimo 370 635
Číslo výrobku:	viz kapitola „Záruka“
Síťové napětí:	220–240 V ~ 50 Hz
Výkon:	1250 W
Spotřeba el. energie ve vypnutém stavu:	<0,5 W
Automatické vypínání:	po cca 9 minutách
Třída ochrany:	I
Tlak čerpadla:	max. 15 barů
Hladina akustického tlaku:	<70dB(A)
Okolní teplota:	+10 až +40 °C
Množství spařené kávy nastavené z výroby:	káva cca 125 ml caffè crema cca 125 ml espresso cca 40 ml
Made exclusively for:	Tchibo GmbH, Überseering 18, 22297 Hamburg, Germany <a href="http://www.tchibo.cz">www.tchibo.cz</a>





## Záruka

Společnost Tchibo GmbH poskytuje záruku v trvání **24 měsíců** od data prodeje.  
Tchibo GmbH, Überseering 18, 22297 Hamburg, Germany

Během záruční doby bezplatně odstraníme veškeré materiálové a výrobní vady. Předpokladem pro poskytnutí záruky je předložení účtenky z obchodu Tchibo nebo jednoho z prodejních partnerů autorizovaných společností Tchibo. Tato záruka platí v rámci EU, ve Švýcarsku a v Turecku.

Pokud by se proti očekávání vyskytla závada, zavolejte prosím nejdříve do našeho zákaznického servisu. Naši pracovníci Vám ochotně a rádi poradí a domluví se s Vámi na dalším postupu. Pokud bude nutno zaslat výrobek zpět, vyplňte prosím servisní šek a zašlete jej společně s kopií účtenky a pečlivě zabaleným výrobkem na adresu servisního centra.

Záruka se nevztahuje na škody způsobené neodbornou manipulací nebo nedostatečným odvápněním, na díly podléhající rychlému opotřebení ani na spotřební materiál.

Tyto můžete objednat na uvedeném telefonním čísle.

Opravy, na které se záruka nevztahuje, můžete nechat provést na vlastní náklady v servisním centru za režijní cenu kalkulovanou individuálně.

Tato záruka nijak neomezuje zákonná záruční práva.

## Zákaznický servis Cafissimo

 **800 090 460**  
(zdarma)

pondělí - pátek 8:00 - 20:00 hod.

sobota 8:00 - 16:00 hod.

e-mail: [cafissimo-service@tchibo.cz](mailto:cafissimo-service@tchibo.cz)

### Číslo výrobku

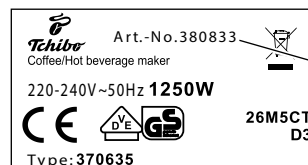

číslo  
výrobku

Číslo výrobku Vašeho  
kávovaru Cafissimo najdete  
na typovém štítku na dně  
kávovaru.

Než kávovar Cafissimo položíte na stranu, vyjměte zásobník na vodu, odkapávací misku a přední zásuvku se záchytnou nádobkou na kapsle. Chraňte podklad podložkou, protože z kávovaru může kapat zbylá tekutina nebo voda.

