

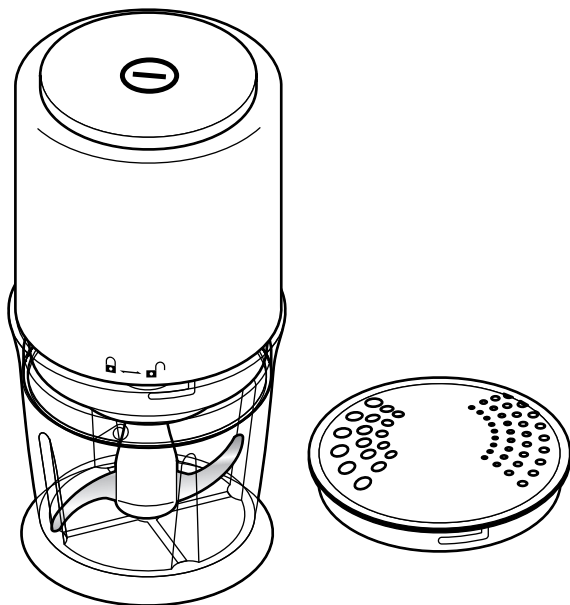

Multikráječ



Návod k použití a záruka

Vážení zákazníci,

Váš nový multikráječ je skutečně praktický pomocník v kuchyni, neboť je ideální k rychlému sekání a drcení malých množství potravin.

Multikráječ pracuje velmi rychle; mnohé potraviny jsou zpracovány během jedné sekundy.

Přejeme Vám hodně spokojenosti s Vaším novým kuchyňským pomocníkem.

Váš tým Tchibo



www.tchibo.cz/navody

Obsah

3	K tomuto návodu	14	Závada / náprava
4	Bezpečnostní pokyny	15	Technické parametry
8	Tipy a pokyny k optimálnímu používání	15	Likvidace
9	Přehled (rozsah dodávky)	16	Záruka
10	Před prvním použitím		
11	Použití		
13	Čištění		
13	Čištění motoru		
13	Čištění nádoby, víka a nástavce na sypání		
14	Čištění nožového nástavce		

K tomuto návodu

Výrobek je vybaven bezpečnostními prvky. Přesto si pozorně přečtěte bezpečnostní pokyny a používejte tento výrobek pouze tak, jak je popsáno v tomto návodu, aby nedopatřením nedošlo k poranění nebo škodám.

Uschovejte si tento návod pro pozdější potřebu.

Při předávání výrobku s ním předejte i tento návod.

Symbyly v tomto návodu:



Tento symbol varuje před nebezpečím poranění.



Tento symbol varuje před nebezpečím úrazu elektrickým proudem.

Upozornění **NEBEZPEČÍ** varuje před možným těžkým poraněním a ohrožením života.

Upozornění **VÝSTRAHA** varuje před poraněním a značnými věcnými škodami.

Upozornění **POZOR** varuje před lehkým poraněním nebo poškozením.



Takto jsou označeny doplňující informace.



Účel použití

Multikráječ rozseká zeleninu jako okurky, brambory, nebo také ořechy, ovoce, bylinky atd., nebo z nich připraví pyré. Příklad není vhodný ke šlehání tekutin. Tekutiny by při šlehání přetekly z nádoby.

Příklad je koncipován pro zpracovávání potravin v množstvích obvyklých pro domácnosti a není vhodný ke komerčním účelům.

NEBEZPEČÍ pro děti a osoby s omezenou schopností ovládní přístrojů

- Tento přístroj nesmí používat děti. Na děti musíte dohlížet a zajistit, že si nebudou s přístrojem hrát. Příklad a síťový kabel uchovávejte mimo dosah dětí.
- Tento přístroj nesmí používat osoby, které jej na základě svých fyzických, smyslových či duševních schopností nebo nedostatku zkušeností či z neznalosti nejsou schopny používat bezpečně.
- Nože jsou velmi ostré. Uchovávejte nožový nástavec mimo dosah dětí.
- Obalový materiál udržujte mimo dosah dětí. Mimo jiné hrozí i nebezpečí udušení!

NEBEZPEČÍ úrazu elektrickým proudem

- Motor v žádném případě neponořujte do vody nebo jiných tekutin. Motor nesmí přijít do kontaktu s vodou nebo jinými tekutinami, protože pak hrozí nebezpečí úrazu elektrickým proudem. Pokud jej sejmete z nádoby a odstavíte, vždy jej položte na suchou plochu.
- Nepoužívejte přístroj v blízkosti dřezu, s mokřýma rukama nebo když stojíte na mokré podlaze. Pokud přístroj navlhne nebo se namočí do vody, okamžitě vytáhněte síťovou zástrčku ze zásuvky předtím, než se přístroje dotknete.
- Nepoužívejte přístroj venku.
- Přístroj připojujte pouze do zásuvky instalované podle předpisů, jejíž síťové napětí odpovídá technickým parametrům přístroje.
- Dbejte na dobrou přístupnost použité zásuvky, abyste mohli v případě potřeby rychle vytáhnout síťovou zástrčku ze zásuvky.
- Přístroj nezapínejte, jsou-li přístroj nebo jeho části viditelně poškozeny nebo přístroj spadl na zem.
- Nenechávejte přístroj připojený k rozvodné síti bez dozoru! Pokud přístroj nebudete používat - i kdyby to byla jen chvilka - vždy vytáhněte síťovou zástrčku ze zásuvky.

- Neprovádějte na přístroji žádné změny. Ani výměnu síťového kabelu nesmíte provádět svépomocí. Opravy nechte provádět pouze výrobcem, servisním střediskem nebo jinou odbornou dílnou, abyste zamezili ohrožení.
- Přístroj a síťový kabel nevystavujte horku, přímému slunečnímu záření, vlhkosti apod. a kabel neved'te přes ostré hrany, aby nedošlo k poškození.

VÝSTRAHA před poraněním

- Nože jsou velmi ostré. Při manipulaci s nožovým nástavcem, při jeho čištění, ale i při vyprazdňování nádoby postupujte opatrně. Rukama nikdy nesahejte přímo na nože.
- Nože po vypnutí mixéru dobíhají. Před další manipulací s přístrojem vyčkejte jejich zastavení.
- Zástrčku vytáhněte ze zásuvky, ...
 - ... když přístroj nepoužíváte,
 - ... při nasazování popř. vyjímání částí příslušenství,
 - ... před čištěním přístroje,
 - ... při snímání motoru,
 - ... když dojde k poruše nebo při bouřce.
 Přitom tahejte za síťovou zástrčku, ne za kabel.
- Používejte pouze originální příslušenství.

POZOR na věcné škody

- Multikráječ je konstruován pro krátkodobý provoz v trvání maximálně 90 sekund. Budete-li přístroj používat déle, průběžně jej vypínejte a nechávejte ochladit na pokojovou teplotu.
- Nelze zcela vyloučit, že některé laky, plasty nebo prostředky na ošetřování nábytku nenaruší a nezměkčí materiál, z něhož jsou vyrobeny protiskluzové nožičky. Abyste zabránili nepříjemným stopám na nábytku, položte proto v případě potřeby pod výrobek neklouzavou podložku.
- Síťový kabel pokládejte tak, aby nebylo možné přístroj nechtěně strhnout dolů.

Tipy a pokyny k optimálnímu používání

- Příklad je vybaven bezpečnostním kontaktem, který brání zapnutí přístroje, nejsou-li víko nebo motor správně nasazeny.
- Příklad není vhodný k drcení tvrdých přísad, jako např. zrnko kávy, ledu nebo zmražených potravin.
- Před plněním potravin vždy nasadte nejprve nožový nástavec.
- Při příliš dlouhém zpracování vlhké potraviny snadno přejdou do tekutého stavu.
- Pokud je to nutné, posuňte vlhké potraviny během zpracování lžící apod. ke středu nádoby. V žádném případě k tomu nepoužívejte prsty!
- Rovnoměrného zpracování potravin dosáhnete, vložíte-li do nádoby stejně velké kousky.
- Chcete-li připravit pyré, musíte přísady nejprve uvařit.
- Nenalévejte do přístroje žádné vařící tekutiny.
- Nádobu nepřepĺňujte.
- Příklad nenechávejte běžet na prázdno.

Přehled (rozsah dodávky)

vypínač

síťový kabel

motor

víko

nožový nástavec

nástavec
na sypání

nádoba

unášec pro
nožový nástavec

Před prvním použitím

Před prvním použitím musíte multikráječ umýt.

▷ Odstraňte veškerý obalový materiál.

1. Z nádoby sejměte motor.
2. K tomu otočte motor proti směru hodinových ručiček směrem k symbolu otevřeného zámku .
3. Lehkým otočením proti směru chodu hodinových ručiček sejměte víko.
4. Opatrně vyjměte nožový nástavec.
5. Vyčistěte nádobu, víko, nožový nástavec a nástavec na sypání podle popisu v kapitole „Čištění“.

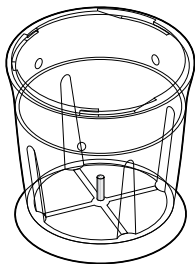
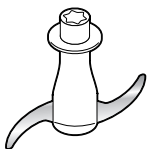
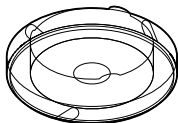
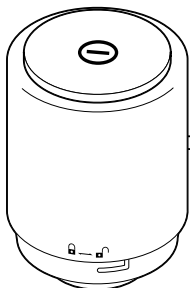

Použití



NEBEZPEČÍ ohrožení života elektrickým proudem

• Motor nesmí přijít do kontaktu s vodou nebo jinými tekutinami, protože pak hrozí nebezpečí úrazu elektrickým proudem. Pokud jej sejmete z nádoby a odstavíte, vždy jej položte na suchou plochu.

1. Sejměte motor a víko z nádoby a postavte nádobu na stabilní, suchou a čistou pracovní plochu.
2. Nožový nástavec centricky nasadíte na unášec na dně nádoby.
3. Vložte potraviny. Nádobu plňte maximálně po značku **-MAX-** na nádobě.



Potraviny před vložením do přístroje event. rozkrájejte na kousky. Před vložením do přístroje rozkrájejte větší kusy přísad, jako např. mrkev, na kolečka.

4. Nasadíte víko: Otáčejte jím ve směru chodu hodinových ručiček, až boční drážka zaskočí a víko správně zapadne na nožový nástavec.



Přístroj není možné zapnout, není-li víko řádně nasazeno.

5. Motor nasadíte na přístroj, otáčejte jím ve směru hodinových ručiček až na doraz na symbol zavřeného zámku .
6. Zastrčte síťovou zástrčku do dobře přístupné zásuvky.

POZOR na věcné škody

• Kráječ bez přestávky používejte max. 90 sekund.
Při delším používání ho vypínejte a nechte vychladit na pokojovou teplotu.

7. Vypínač ① stiskněte směrem dolů.

Mějte na paměti následující:

- Vlhké a měkké potraviny nejlépe zpracujete opakovanými krátkými stisky vypínače ①.
- Multikráječ pracuje velmi rychle; mnohé potraviny jsou zpracovány během jedné sekundy.

8. Uvolněním vypínače ① přístroj vypnete.



VÝSTRAHA - nebezpečí poranění

- Před sejmutím motoru vytáhněte síťovou zástrčku ze zásuvky.
- Před další manipulací s přístrojem vyčkejte zastavení nožového nástavce.

9. Síťovou zástrčku vytáhněte ze zásuvky.

10. Sejměte motor a víko a vytáhněte nožový nástavec.

11. Vyprázdněte nádobu nebo ...

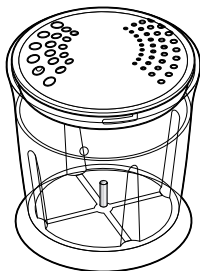

... k sypání nasad'te nástavec na sypání a otočte jím ve směru chodu hodinových ručiček až na doraz.

Tak můžete nádobu používat k sypání.

Čištění

Čištění motoru



NEBEZPEČÍ ohrožení života elektrickým proudem

- Než začnete přístroj čistit, vytáhněte síťovou zástrčku ze zásuvky.
- Motor v žádném případě neponořujte do vody nebo jiných tekutin. Chraňte jej i před kapající a stříkající vodou.

POZOR na věcné škody

- K čištění nikdy nepoužívejte abrazivní čisticí prostředky ani hadříky se zdrsňeným povrchem.

- ▷ V případě potřeby otřete kryt hadříkem lehce navlhčeným vodou. Použijte případně trochu prostředku na mytí nádobí.

Čištění nádoby, víka a nástavce na sypání

- ▷ Nádobu, víko a nástavec na sypání umyjte v teplé vodě s trochou prostředku na mytí nádobí nebo tyto díly umyjte v myčce na nádobí.
- ▷ Před opětovným složením přístroje nechte díly dobře oschnout, protože zbytková vlhkost by mohla vést ke tvorbě plísně.

Mějte na paměti následující:

- Zpracování potravin s intenzivní vlastní barvou, jako např. mrkve, může vést k obarvení plastových částí. V takových případech pokud možno multikráječ okamžitě umyjte, aby bylo zabráněno zbarvení.
- Zpracováváním tvrdých potravin, které dřou o povrch nádoby, může nádoba časem získat matný vzhled. To je normální a nijak to neovlivňuje funkci přístroje.

Čištění nožového nástavce



VÝSTRAHA - nebezpečí poranění

• S nožovým nástavcem zacházejte opatrně. K zabránění poranění by měla být voda na mytí tak průzračná, abyste nožový nástavec během mytí viděli.

- Nožový nástavec čistěte jako nádobu, víko a nástavec na sypaní.

Závada / náprava

Výrobek nefunguje.

- Je zástrčka zasunutá v zásuvce?
- Jsou víko a motor správně nasazený?



VÝSTRAHA - nebezpečí poranění

• Před pokusem o odstranění následující poruchy vytáhněte síťovou zástrčku ze zásuvky.

Nožový nástavec se otáčí jen ztěžka nebo se neotáčí vůbec.

- Nenachází se v nádobě překážka?
- Je nástavec správně nasazený a může se volně otáčet?
- Není v nádobě příliš mnoho potravin?
- Je potravina vhodná ke zpracování tímto přístrojem? Nevhodné jsou tvrdé potraviny, jako např. zrnka kávy nebo kostky ledu.

Technické parametry

Model:	361 602
Síťové napětí:	230-240 V ~ 50 Hz
Příkon:	160 W
Třída ochrany:	II 
Krátkodobý provoz:	90 sekund
Okolní teplota:	+10 až +40 °C
Made exclusively for:	Tchibo GmbH, Überseering 18 22297 Hamburg, www.tchibo.cz

Za účelem vylepšování výrobku si vyhrazujeme právo technických a vzhledových změn.



Likvidace

Výrobek a jeho obal byly vyrobeny z cenných recyklovatelných materiálů. Recyklace snižuje množství odpadu a chrání životní prostředí.

Obal roztřídte a zlikvidujte. Využijte místních možností ke sběru papíru, lepenky a lehkých obalů.



Přístroje označené tímto symbolem se nesmí vyhazovat do domovního odpadu!

 Staré přístroje jste ze zákona povinni likvidovat samostatně, odděleně od domovního odpadu. Informace o sběrných místech, kde bezplatně přijímají staré přístroje, získáte u obecní nebo městské správy.

Záruka

Záruku poskytujeme v trvání **3 let** od data prodeje.

Tento výrobek byl vyroben nejnovějšími výrobními postupy a podroben přísné kontrole kvality. Zaručujeme bezvadnou kvalitu tohoto výrobku.

Během záruční doby bezplatně odstraníme veškeré materiálové a výrobní vady. Předpokladem pro poskytnutí záruky je předložení účtenky z obchodu Tchibo nebo jedné z partnerských prodejen autorizovaných společností Tchibo. Pokud by se proti očekávání vyskytla závada, vyplňte přiložený servisní šek a zašlete jej spolu s kopií účtenky a pečlivě zabaleným výrobkem do našeho servisního centra Tchibo.

Pro bezplatné zaslání výrobku do opravy zavolejte prosím do našeho zákaznického servisu Tchibo nebo výrobek osobně odevzdejte v nejbližší pobočce Tchibo.

Záruka se nevztahuje na škody způsobené neodbornou manipulací, na díly podléhající rychlému opotřebení ani na spotřební materiál. Tyto můžete objednat na uvedeném telefonním čísle.

Opravy, na které se záruka nevztahuje, můžete nechat provést na vlastní náklady v servisním centru Tchibo.

Tato záruka nijak neomezuje zákonná záruční práva.

Servisní šek

Šek prosím vyplňte hůlkovým písmem a odešlete jej společně s výrobkem.

Příjmení, jméno

Ulice a číslo

PSČ, místo

Země

Tel. č. (přes den)

Pokud se nejedná o opravu ze záruky*: (prosím zaškrtněte)

- Zašlete mi prosím neopravený výrobek zpět.
- Zašlete mi prosím předběžný rozpočet nákladů, pokud převyšují částku 400 Kč.

*Pokud již výrobek není v záruční době a nevztahuje se na něj záruka, hradíte náklady na zaslání výrobku zpět.



Servisní šek

Šek prosím vyplňte hůlkovým písmem a odešlete jej společně s výrobkem.

Číslo výrobku: **361 602**

Chyba/vada

Datum prodeje

Datum/podpis





Výrobek bude opraven ve zmíněném servisním centru Tchibo. Rychlé zpracování a zaslání výrobku zpět je zajištěno pouze v případě, že výrobek zašlete přímo na adresu servisního centra.

Pokud potřebujete další informace o výrobku, chcete objednat příslušenství nebo máte nějaké dotazy k provádění servisu, zavolejte prosím do našeho **zákaznického servisu Tchibo**. Při dotazech uvádějte vždy číslo výrobku.

Česká republika
**TCHIBO REPAIR CENTER
SYNERLOGIS**
Am Jägersberg 16
24161 Altenholz bei Kiel
DEUTSCHLAND



844 844 819

(zdarma)

pondělí - pátek 8:00 - 20:00 hod.
sobota 8:00 - 16:00 hod.
e-mail: service@tchibo.cz

Číslo výrobku: 361 602



www.tchibo.cz/navody

Číslo výrobku:
361 602

Made exclusively for:

Tchibo GmbH, Überseering 18, 22297 Hamburg, Germany
www.tchibo.cz