

Elektrischer Komposter

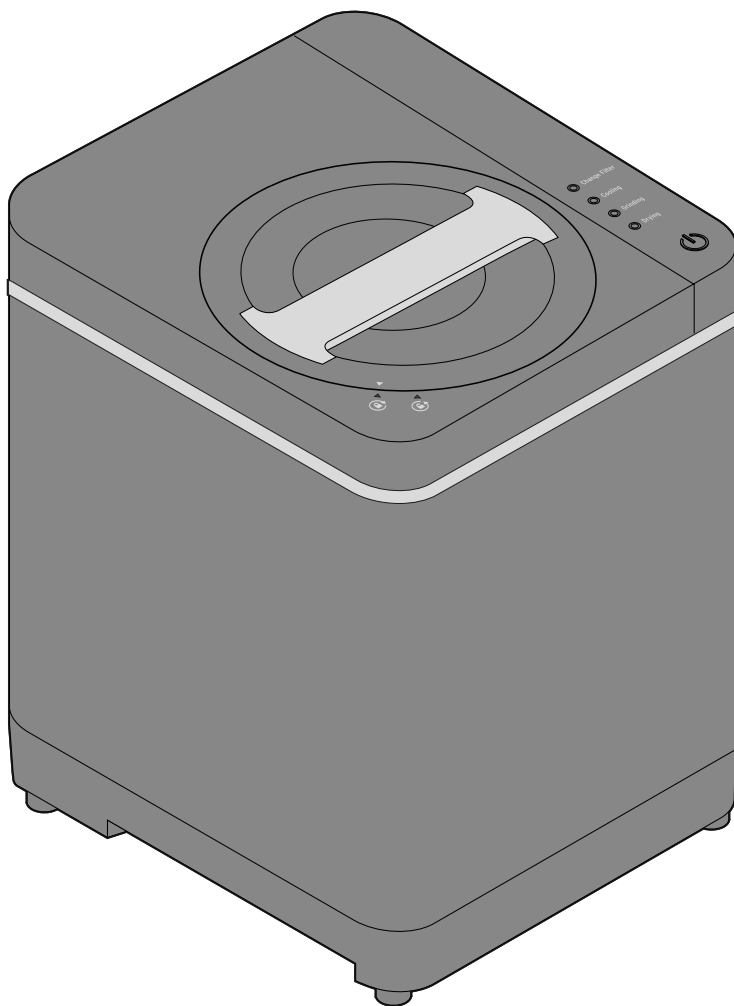

Liebe Kundin, lieber Kunde!

Ihr neuer Komposter verarbeitet Ihre organischen Abfälle in weniger als 3 Stunden zu natürlichem, organischem Dünger. Dafür werden die Speisereste und anderen organischen Abfälle vom Komposter erhitzt und zerkleinert.

Das Volumen des Abfalls wird auf bis zu 90% reduziert. Dank der wechselbaren Kohlefilter entsteht keine unangenehme Geruchsbelästigung, so dass Sie den Komposter problemlos in Ihrer Küche betreiben können.

Den so entstehenden Kompost können Sie als Dünger im Garten oder bei Ihren Topfpflanzen einsetzen.

Wir wünschen Ihnen viel Freude mit Ihrem neuen Komposter.

Inhalt

- 3 Zu dieser Anleitung**
 - 3 Sicherheitshinweise**
 - 7 Auf einen Blick (Lieferumfang)**
 - 8 Inbetriebnahme**
 - 8 Auspacken
 - 8 Aufstellort wählen
 - 8 Vor dem ersten Gebrauch
 - 9 Gebrauch**
 - 12 Beachten Sie beim Kompostieren ...**
 - 13 Reinigen und warten**
 - 13 Reinigen
 - 13 Warten
 - 14 Nachbestellung
 - 15 Technische Daten**
 - 15 Entsorgen**
-

Zu dieser Anleitung

Der Artikel ist mit Sicherheitsvorrichtungen ausgestattet. Lesen Sie trotzdem aufmerksam die Sicherheitshinweise und benutzen Sie den Artikel nur wie in dieser Anleitung beschrieben, damit es nicht versehentlich zu Verletzungen oder Schäden kommt.

Bewahren Sie diese Anleitung zum späteren Nachlesen auf.

Bei Weitergabe des Artikels ist auch diese Anleitung mitzugeben.

Zeichen in dieser Anleitung:



Dieses Zeichen warnt Sie vor Verletzungsgefahren.



Dieses Zeichen warnt Sie vor Verletzungsgefahren durch Elektrizität.



Dieses Zeichen warnt Sie vor Verletzungsgefahren durch heiße Oberflächen.

Das Signalwort **GEFAHR** warnt vor möglichen schweren Verletzungen und Lebensgefahr.

Das Signalwort **WARNUNG** warnt vor Verletzungen und schweren Sachschäden.

Das Signalwort **VORSICHT** warnt vor leichten Verletzungen oder Beschädigungen.



So sind ergänzende Informationen gekennzeichnet.

Sicherheitshinweise



Verwendungszweck

Der Artikel ist zum Kompostieren biologisch abbaubarer Abfälle vorgesehen. Andere Abfälle wie Papier, Kunststoffe u.Ä. dürfen nicht in den Komposter gegeben werden.

Der Artikel ist zum Gebrauch in trockenen Innenräumen geeignet.

Der Artikel ist für die im Privathaushalt üblicherweise anfallenden Mengen konzipiert und für gewerbliche Zwecke ungeeignet.

GEFAHR für Kinder und Personen mit eingeschränkter Fähigkeit Geräte zu bedienen

- Halten Sie Kinder von Verpackungsmaterial fern. Es besteht u.a. Erstickungsgefahr!
- Dieses Gerät kann von Kindern ab 8 Jahren und von Personen mit eingeschränkten physischen, sensorischen oder geistigen Fähigkeiten oder Mangel an Erfahrung und/oder Wissen benutzt werden, wenn sie beaufsichtigt oder bezüglich des sicheren Gebrauchs des Gerätes unterwiesen wurden und die daraus resultierenden Gefahren verstanden haben.

- Die Reinigung und Wartung dürfen nicht durch Kinder ohne Beaufsichtigung durchgeführt werden. Kinder dürfen nicht mit dem Gerät spielen.
- Das Gerät wird während des Gebrauchs heiß! Das Gerät und dessen Netzkabel müssen sich vom Einschalten bis zum vollständigen Abkühlen außerhalb der Reichweite von Kindern befinden, die jünger als 8 Jahre sind. Lassen Sie das Netzkabel nicht von der Arbeitsfläche herunterhängen, damit kleine Kinder das Gerät nicht daran herunterziehen können.

GEFAHR durch Elektrizität

- Tauchen Sie Gerät, Netzkabel und Netzstecker niemals in Wasser, da dann die Gefahr eines elektrischen Schlages besteht. Schützen Sie das Gerät auch vor Tropf- und Spritzwasser.
- Berühren Sie den Artikel nicht mit feuchten Händen und betreiben Sie ihn nicht im Freien oder in Räumen mit hoher Luftfeuchtigkeit.
- Geben Sie keine metallischen Gegenstände (z.B. Alufolien) in das Gerät. Kurzschluss- und Brandgefahr.
- Schließen Sie das Gerät nur an eine vorschriftsmäßig installierte Steckdose mit Schutzkontakten an, deren Netzspannung mit den technischen Daten des Gerätes übereinstimmt.
- Sollte es notwendig sein, ein Verlängerungskabel zu verwenden, muss dieses mindestens den technischen Daten des Gerätes entsprechen. Lassen Sie sich beim Kauf eines Verlängerungskabels beraten.
- Ziehen Sie den Netzstecker aus der Steckdose, wenn während des Betriebs Störungen auftreten, nach dem Gebrauch und bevor Sie das Gerät reinigen. Ziehen Sie dabei immer am Netzstecker, nicht am Netzkabel.
- Die Steckdose muss gut zugänglich sein, damit Sie im Bedarfsfall den Netzstecker schnell ziehen können. Verlegen Sie das Netzkabel so, dass es nicht zur Stolperfalle wird.
- Das Netzkabel darf nicht geknickt oder gequetscht werden. Halten Sie das Netzkabel fern von scharfen Kanten, Öl, heißen Geräteteilen oder anderen Hitzequellen.
- Prüfen Sie regelmäßig, ob Gerät oder Netzkabel Schäden aufweisen. Nehmen Sie das Gerät nicht in Betrieb, wenn Gerät oder Netzkabel sichtbare Schäden aufweist oder das Gerät heruntergefallen ist.
- Nehmen Sie keine Veränderungen am Artikel vor. Auch das Netzkabel darf nicht selbst ausgetauscht werden. Lassen Sie Reparaturen am Gerät oder am Netzkabel nur in einer Fachwerkstatt oder über den Kundenservice durchführen. Durch unsachgemäße Reparaturen können erhebliche Gefahren für den Benutzer entstehen.

WARNUNG vor Verbrennungen

- **WARNUNG!** Der Abfallkorb und sein Griff sind sehr heiß, wenn Sie den Kompostierprozess stoppen, bevor er abgelaufen ist.

- Zugängliche Teile des Gerätes werden im Gebrauch heiß.

Achten Sie darauf, dass während des Gebrauchs und der Abkühlphase (60 Min.) niemand die heißen Teile des Gerätes berührt. Verwenden Sie ggf. Topflappen.

Lassen Sie das Gerät nach dem Kompostierprozess ca. 1 bis 2 Stunden abkühlen, bevor Sie es reinigen, transportieren oder verstauen.

- Auch der entstehende Kompost wird sehr heiß. Vorsicht bei der Entnahme.

- Lassen Sie während des Kompostierprozesses den Deckel geschlossen. Schalten Sie das Gerät aus und ziehen Sie den Netzstecker aus der Steckdose, bevor Sie den Deckel öffnen.



Während des Kompostierprozesses kann heißer Dampf aus der Geräte- rückseite entweichen. Halten Sie Hände und Gesicht fern davon - es besteht Verbrühungsgefahr! Achten Sie auch beim Öffnen des Gerätes auf entweichenden Dampf.

WARNUNG vor Brand

- Betreiben Sie das Gerät nicht unbeaufsichtigt.

- Das Gerät darf nicht mit einer separaten Zeitschaltuhr oder einem separaten Fernbedienungssystem betrieben werden.

- Decken Sie die Lüftungsöffnungen nicht ab. Stellen Sie das Gerät auf einen hitzebeständigen, stabilen, ebenen, rutschfesten und trockenen Untergrund, so dass auch unter dem Gerät die Luft zirkulieren kann.

- Vermeiden Sie Brandgefahr: Stellen Sie das Gerät zum Betrieb frei auf, keinesfalls an einer Wand oder in einer Ecke, an einer Gardine o.Ä.

Zu Wänden, Möbeln etc. (seitlich und darüber) muss ein Abstand von min. 15 cm eingehalten werden.

Halten Sie entzündbares Material fern und decken Sie das Gerät nicht ab.

- Stellen Sie das Gerät nicht in der Nähe anderer wärmeerzeugender Geräte auf (Heizung, Backofen etc.).

Schützen Sie es auch vor direkter Sonneneinstrahlung.

- Wickeln Sie das Netzkabel zum Gebrauch vollständig ab. Achten Sie darauf, dass das abgewickelte Netzkabel vollkommen frei vom Gerät liegt.

- Betreiben Sie das Gerät niemals ohne den eingesetzten Abfallkorb.

- Legen Sie den Abfall immer in den Abfallkorb, niemals direkt in das Gerät.

- Gießen Sie niemals Öl in den Abfallkorb, da sich dieses entzünden kann. Geben

Sie auch keine entzündlichen Materialien oder Wasser in den Abfallkorb.

- Falls Rauch aus dem Gerät austritt, halten Sie unbedingt den Deckel geschlossen und ziehen Sie den Netzstecker aus der Steckdose. Auf keinen Fall schwelende Abfälle im Gerät mit Wasser löschen! Rauch kann entstehen, wenn das Gerät überladen ist und der Abfall die Innenwände des Gerätes berührt. Beachten Sie daher die Mengenangaben in den „Technischen Daten“.

WARNUNG vor Verletzungen anderer Art

- Halten Sie keine Arbeitswerkzeuge wie Löffel, Messer o.Ä. in sich bewegende Teile und greifen Sie auch keinesfalls während des Gebrauchs in den Abfallkorb.
- Verwenden Sie nur das Original-Zubehör, da sonst erhebliche Gefahren für den Benutzer bzw. Schäden am Gerät entstehen können.

VORSICHT - Sachschäden

- Beachten Sie die Liste der kompostierbaren und der nicht kompostierbaren Abfälle im Kapitel „Beachten Sie beim Kompostieren ...“. Geben Sie keine festen Gegenstände aus Glas oder Metall o.Ä., keine Obstkerne/-steine, Nüsse, harte Muschelschalen, große Knochen o.Ä. in das Gerät. Auch Gummi, Süßigkeiten, nicht hitzebeständige Kunststoffe etc. würden das Gerät beschädigen.

- Schalten Sie das Gerät nicht leer ein, um es nicht durch Überhitzung zu beschädigen.
- Verwenden Sie - falls erforderlich - zum Entnehmen des Kompostes nur hitzebeständiges Werkzeug aus Holz oder Kunststoff, damit die Innenseite des Abfallkorbs nicht zerkratzt wird.
- Verwenden Sie zum Reinigen keine scheuernden oder ätzenden Mittel bzw. harte Bürsten etc.
- Es kann nicht völlig ausgeschlossen werden, dass manche Lacke, Kunststoffe oder Möbelpflegemittel das Material der rutschhemmenden Füße angreifen und aufweichen. Legen Sie deshalb ggf. eine hitzebeständige, rutschfeste Unterlage unter den Artikel.

Sicherheitsvorrichtungen

- Das Gerät ist mit einem Überhitzungsschutz ausgestattet. Dieser setzt das Gerät automatisch außer Funktion, wenn die integrierte Temperaturkontrolle ausfällt. Das Gerät kann nicht wieder in Betrieb genommen werden. Ziehen Sie den Stecker, lassen Sie das Gerät abkühlen und wenden Sie sich an den Kundenservice oder an eine Fachwerkstatt.

Das Typenschild finden Sie auf der rechten Seite des Gerätes.

Auf einen Blick (Lieferumfang)

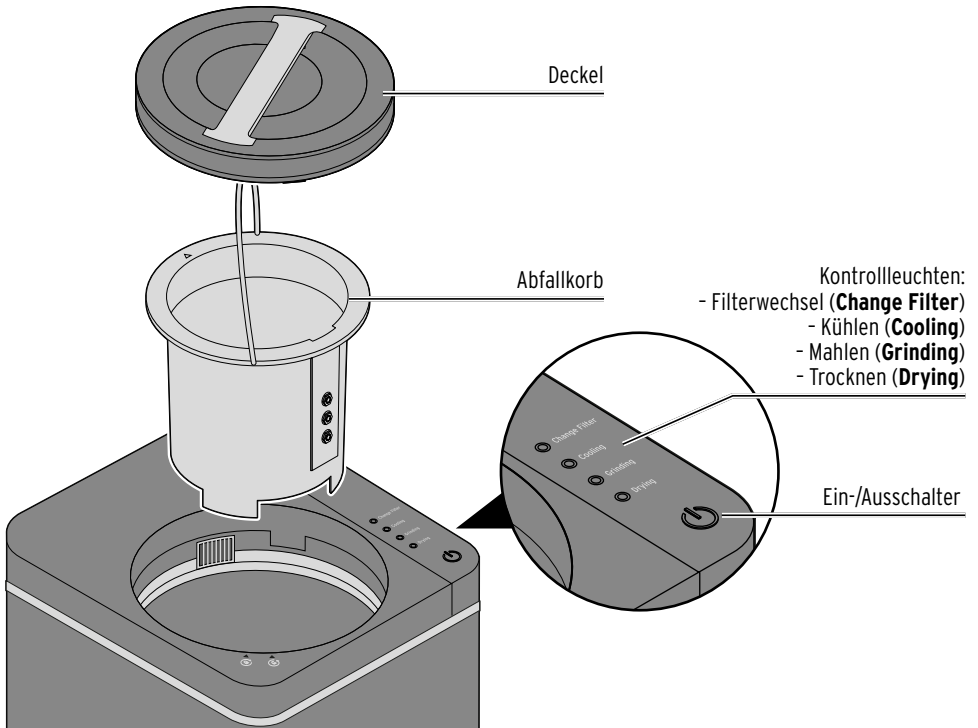

Rückseite

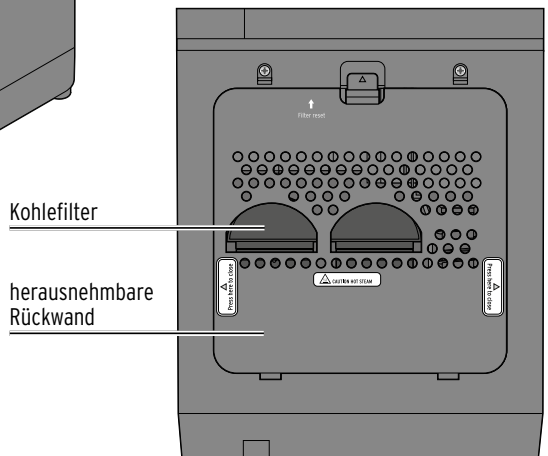

Inbetriebnahme

Auspacken



GEFAHR für Kinder -

Lebensgefahr durch Ersticken/
Verschlucken

- Halten Sie das Verpackungsmaterial von Kindern fern. Entsorgen Sie es sofort.

- ▷ Nehmen Sie das Gerät aus der Verpackung.
- ▷ Kontrollieren Sie, ob alle Teile vorhanden und unbeschädigt sind.

Aufstellort wählen



WARNUNG - Brandgefahr

- Stellen Sie das Gerät nicht in die Nähe von brennbaren Gegenständen und nicht direkt an eine Wand oder in eine Ecke. Halten Sie mind. 15 cm Abstand nach allen Seiten.
- Decken Sie die Lüftungsschlitze nicht ab. Stellen Sie das Gerät auf eine hitzebeständige, stabile, ebene, rutschfeste und trockene Fläche, so dass auch unter dem Gerät die Luft zirkulieren kann.

- ▷ Wählen Sie einen Aufstellort, an dem das Gerät über mehrere Stunden arbeiten kann, ohne Sie zu stören. Achten Sie vor allem auch darauf, dass Kinder aber auch Haustiere währenddessen nicht die heißen Teile berühren können.

Vor dem ersten Gebrauch

VORSICHT - Sachschaden

- Betreiben Sie das Gerät nur mit korrekt eingesetzten Kohlefiltern.

Die Kohlefilter (Geruchsfilter) sind mit Aktivkohle gefüllt, die die Ausdünstungen des Abfalls reduzieren.

Die Kohlefilter müssen regelmäßig ausgetauscht werden – je nach Häufigkeit des Gebrauchs.

Wann ein Filterwechsel erforderlich ist, zeigt Ihnen die Kontrollleuchte Filterwechsel (**Change Filter**) am Gerät.

Bei Anlieferung sind die Kohlefilter bereits eingesetzt, aber mit einem Aufkleber gesichert.

1. Öffnen Sie die Rückwand des Gerätes. Die Rückwand sitzt sehr stramm im Gehäuse, es erfordert etwas Kraft, sie herauszunehmen.

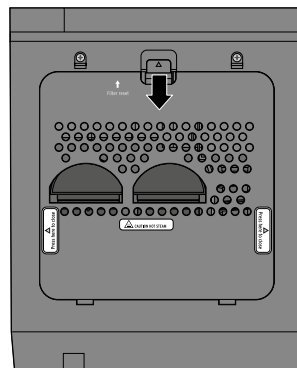

2. Entfernen Sie die Aufkleber oben auf den Kohlefiltern und setzen Sie die Filterkappen auf die Filter - die Öffnung der Kappen zeigt nach außen.

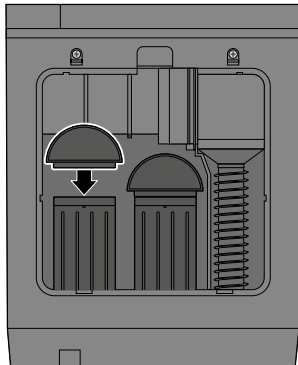

3. Setzen Sie die Rückwand wieder ein. Drücken Sie sie an den Markierungen „Push here to close“ fest in das Gehäuse. Sie muss hör- und spürbar einrasten.

Gebrauch

1. Öffnen Sie den Deckel, indem Sie ihn gegen den Uhrzeigersinn drehen ...

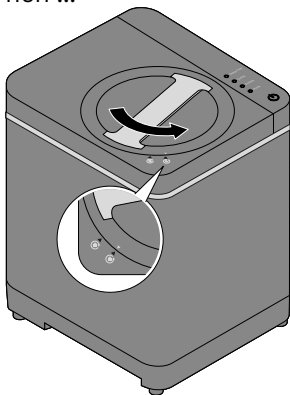

2. ... und abnehmen.

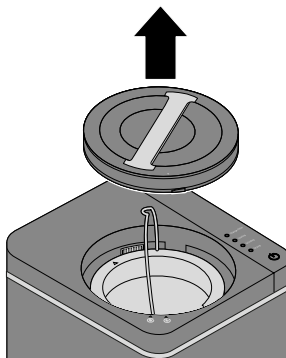

3. Nehmen Sie ggf. den Abfallkorb aus dem Gerät.

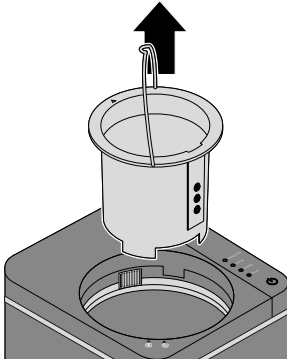

4. Füllen Sie Ihre Küchenabfälle in den Abfallkorb.

Füllen Sie ihn bis max. 4 cm unterm Rand; Höchstmenge: ca. 1 kg.

5. Setzen Sie den Abfallkorb zurück in das Gerät.

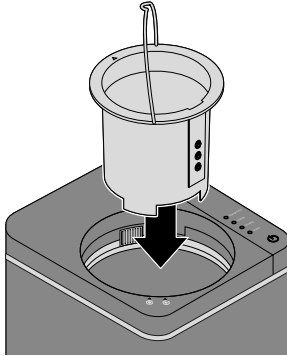

- i** Wenn der Abfallkorb nicht sofort einrastet, drehen Sie ihn – ohne Gewalt – etwas hin und her, bis er in Position rutscht. Hilft das nicht, drücken Sie kurz den Ein-/Ausschalter, damit Antrieb und Abfallkorb sich zurechtrücken.

6. Setzen Sie den Deckel wieder auf und drehen Sie ihn im Uhrzeigersinn fest.

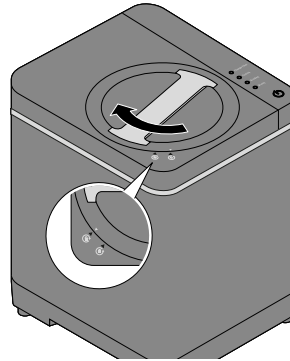

- i** Sie können weitere Abfälle hinzufügen, bis max. 4 cm unterm Rand des Abfallkorbs bzw. bis das Höchstgewicht von ca. 1 kg erreicht ist, jedoch nur, **wenn der Kompostierprozess noch nicht gestartet wurde!** Starten Sie den Kompostierungsprozess erst, wenn der Abfallkorb voll genug ist.

7. Stecken Sie den Netzstecker in eine geeignete, gut zugängliche Netzsteckdose mit Schutzkontakten. Das Gerät schaltet sich automatisch im Standby-Modus ein.
8. Um den Kompostierprozess zu starten, drücken Sie kurz den Ein-/Ausschalter auf der Geräteoberseite. Wenn der Kompostierprozess abgeschlossen ist, schaltet das Gerät automatisch in Standby.



WARNUNG - Verbrennungs-/
Verbrühungsgefahr

- Zugängliche Teile des Gerätes werden im Gebrauch heiß.
Achten Sie darauf, dass während des Gebrauchs und der Abkühlphase (60 Min.) niemand die heißen Teile des Gerätes berührt. Verwenden Sie zum Öffnen des Gerätes ggf. Topflappen.
- Während des Kompostierprozesses kann heißer Dampf aus der Geräte-
rückseite entweichen. Halten Sie
Hände und Gesicht fern davon - es
besteht Verbrühungsgefahr! Achten
Sie auch beim Öffnen des Gerätes auf
entweichenden Dampf.
- Lassen Sie während des Kompostier-
prozesses den Deckel geschlossen.
- Auch der entstehende Kompost wird
sehr heiß. Vorsicht bei der Entnahme.



Je nach Art und Menge des
Abfalls dauert das Kompostieren
zwischen 2 und 6 Stunden.

Die anschließende Abkühlphase
dauert nochmals ca. 30 Minuten
(benötigt aber weitaus weniger
Strom).

Die Kontrollleuchten zeigen den
Verlauf des Kompostierens an:
Trocknen (**Drying**) - Mahlen (**Grin-
ding**) - Kühlen (**Cooling**).

Fassen Sie den Deckel während
und unmittelbar nach dem Kom-
postieren nicht an, da er sehr
heiß wird. Warten Sie möglichst
ca. 1 Stunde, bevor Sie den
Deckel öffnen.

- ▷ Sie können den Prozess zwischen-
durch stoppen und wieder starten,
indem Sie jeweils den Ein-/Aus-
schalter drücken.
9. Um das Gerät komplett auszuschal-
ten, halten Sie den Ein-/Ausschalter
ca. 3 Sekunden gedrückt.



Wir empfehlen, bei längerer
Abwesenheit (Urlaub etc.) das
Gerät komplett auszuschalten.
Leeren Sie den Abfallkorb zuvor
aus und reinigen Sie ihn, da an-
sonsten der Inhalt unangeneh-
me Gerüche entwickeln kann.



Nach mehrmaligem Gebrauch
kann sich die Beschichtung des
Abfallkorbes ablösen. Das ist
normal und beeinträchtigt nicht
die Funktion des Gerätes.

Beachten Sie beim Kompostieren ...

- **Geeignete** Abfälle:
 - Fisch, Fleisch, Geflügel
 - Fischgräten, Geflügelknochen
 - Obst-/Gemüsereste
 - Käse
 - Bohnen, Hülsenfrüchte, Samen
 - Kaffeesatz, Kaffeefilter, Teebeutel
 - Eier/-schalen
 - TierfutterFügen Sie Fischgräten, Geflügelknochen und ähnlich harte Abfälle nur in kleinen Mengen hinzu. Sehr große Knochen wie z.B. Putenschenkel sollten Sie nicht hinzugeben.
- **Nicht geeignete** Abfälle:
 - Harte Knochen (Rind, Schwein u.Ä.)
 - Bonbons, Kaugummi
 - Öl/Fett
 - Harte Kerne (Pfirsich, Pflaume u.Ä.)
 - Nussschalen, andere harte Schalen
- Nur in **kleinen Mengen** beifügen:
 - stärkehaltige Lebensmittel (Kartoffeln, Reis, Brot, Kuchen)
 - Schalen von Zitrusfrüchten
 - Gewürze, Saucen, Dressings
 - Erdnussbutter
 - Marmeladen, Konfitüren
 - stark zuckerhaltige Früchte (Weintrauben, Kirschen, Melonen, Orangen, Bananen)Diese Abfälle sollten immer anderen Abfällen beigemischt werden, das sie sich sonst am Boden des Abfallkorbs absetzen können und das Kompostieren nicht erfolgreich verläuft. Sollte dies doch einmal passieren, fügen Sie weitere Abfälle hinzu und starten Sie den Kompostierprozess neu.
- Flüssige Abfälle können den Kompostierprozess verlängern und den Stromverbrauch steigern. Wir empfehlen flüssige Abfälle mit trockenen Abfällen zu mischen.
- Das Gerät trocknet die Abfälle und verhindert unangenehme Gerüche. Dafür muss es jedoch eingeschaltet und der Kompostierungsprozess gestartet sein.
- Wenn das Gerät eingeschaltet und im Standby ist, verbraucht es ungefähr 2 kWh im Monat.

Reinigen und warten

Reinigen



GEFAHR - Lebensgefahr durch Stromschlag

- Ziehen Sie den Netzstecker aus der Steckdose, bevor Sie das Gerät reinigen.
- Tauchen Sie das Gerät nicht in Wasser. Das Gerät darf keiner Feuchtigkeit ausgesetzt werden. Schützen Sie es auch vor Tropf- und Spritzwasser.



WARNUNG - Verbrennungs-/ Verbrühungsgefahr

- Lassen Sie das Gerät nach dem Kompostierprozess ca. 1 bis 2 Stunden abkühlen, bevor Sie es reinigen und wegstellen.

Gehäuse reinigen

1. Wischen Sie das Gehäuse innen und außen mit einem mit milder Seifenlauge angefeuchten Lappen ab.
2. Wischen Sie das Gehäuse mit einem weichen, fusselfreien Lappen trocken.

Abfallkorb reinigen



WARNUNG - Verbrennungs-/ Verbrühungsgefahr

- Der Abfallkorb ist aus Gusseisen und hält daher Hitze länger als andere Materialien. Lassen Sie den Abfallkorb ausreichend abkühlen, bevor Sie ihn der Spülmaschine entnehmen und wegräumen.

1. Entfernen Sie sorgfältig alle Kompostreste aus dem Abfallkorb.
2. Spülen Sie ihn in heißer Seifenlauge aus.

▷ Der Abfallkorb ist auch spülmaschineneeignet. Räumen Sie ihn in den unteren Bereich der Spülmaschine ein.

3. Lassen Sie den Abfallkorb gut trocknen, bevor Sie ihn wieder in das Gerät einsetzen.

Warten

Kohlefilter wechseln

Bei regelmäßigem Gebrauch des Gerätes müssen die Kohlefilter ca. alle 3-4 Monate gewechselt werden.

Die Kontrollleuchte Filterwechsel (**Change Filter**) leuchtet, sobald der Filterwechsel erforderlich ist.

Neue Kohlefilter erhalten Sie unter:

www.trebsshop.com

(Hier können Sie auch Ersatz für den Abfallkorb bestellen).

Tauschen Sie immer beide Filter gleichzeitig aus.

Gehen Sie wie folgt vor:

1. Öffnen Sie die Rückwand des Gerätes. Die Rückwand sitzt sehr stramm im Gehäuse, es erfordert etwas Kraft, sie herauszunehmen.

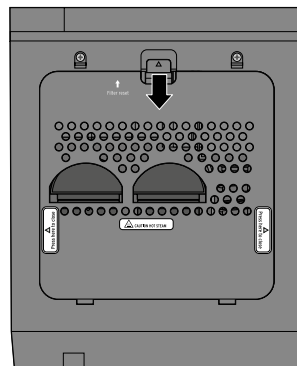

2. Nehmen Sie die Filterkappen ab.

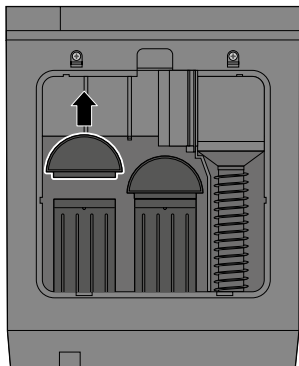

3. Drehen Sie die Kohlefilter gegen den Uhrzeigersinn und ziehen Sie sie aus der Halterung.

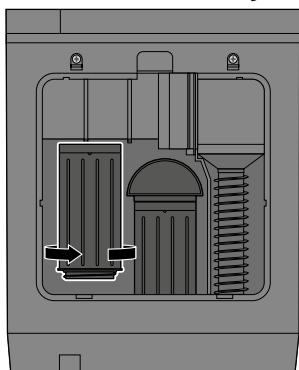

4. Entfernen Sie bei den neuen Filtern die Aufkleber oben und unten.

5. Setzen Sie sie in die Halterungen im Gerät und drehen Sie sie im Uhrzeigersinn fest.

Prüfen Sie, ob die Filter in den Halterungen fest sitzen, da ansonsten Gerüche aus dem Gerät austreten können. Sollten die Filter wackeln, nehmen Sie sie heraus und setzen Sie sie erneut ein.

6. Setzen Sie die Filterkappen auf die Filter - die Öffnung der Kappen zeigt nach außen.

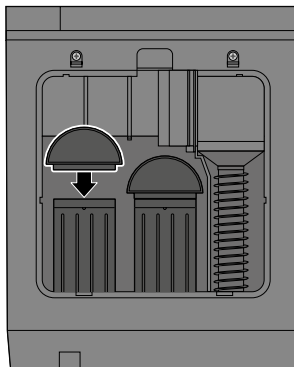

7. Setzen Sie die Rückwand wieder ein. Drücken Sie sie an den Markierungen „Push here to close“ fest in das Gehäuse. Sie muss hör- und spürbar einrasten.

Nachbestellung

- Kohlefilter

[FC-30 Filters SET - Trebs \(trebsshop.com\)](https://www.trebsshop.com)

- Abfallkorb

[FC-30 Bucket - Trebs \(trebsshop.com\)](https://www.trebsshop.com)

Technische Daten

Modell:	374 643
Netzspannung:	230 V ~ 50 Hz
Schutzklasse:	I 
Leistung:	max. 500 Watt
Verbrauch im Standby:	ca. 2 kWh pro Monat
Abfall-Höchstmenge:	ca. 1 kg
Umgebungstemperatur:	+10 bis +40 °C

Im Zuge von Produktverbesserungen behalten wir uns technische und optische Veränderungen am Artikel vor.



Entsorgen

Der Artikel und seine Verpackung wurden aus wertvollen Materialien hergestellt, die wiederverwertet werden können. Dies verringert den Abfall und schont die Umwelt.

Entsorgen Sie die **Verpackung** sortenrein. Nutzen Sie dafür die örtlichen Möglichkeiten zum Sammeln von Papier, Pappe und Leichtverpackungen.



Geräte, die mit diesem Symbol gekennzeichnet sind, dürfen nicht mit dem Hausmüll entsorgt werden!

■ Sie sind gesetzlich dazu verpflichtet, Altgeräte getrennt vom Hausmüll zu entsorgen. Elektrogeräte enthalten gefährliche Stoffe. Diese können bei unsachgemäßer Lagerung und Entsorgung der Umwelt und Gesundheit schaden. Informationen zu Sammelstellen, die Altgeräte kostenlos entgegennehmen, erhalten Sie bei Ihrer Gemeinde- oder Stadtverwaltung.

Artikelnummer: 374 643

Modell:

FC-30

Importiert von :

Lenco Benelux BV, Thermiekstraat 1a,
6361 HB Nuth, The Netherlands

Hotline: +492153-1216920

Email: tchibo@lenco.com