

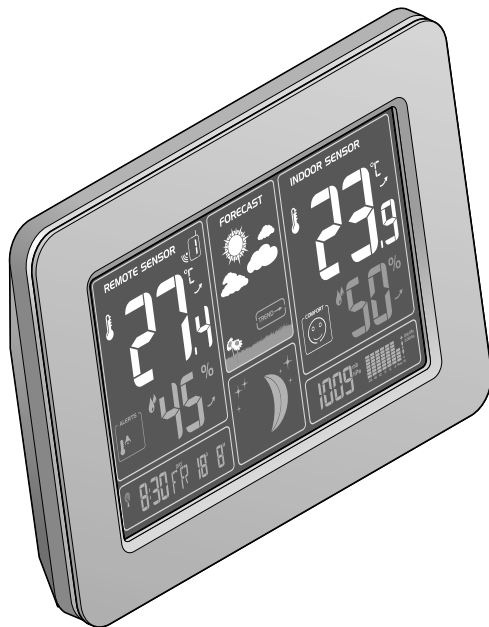

# Funk-Wetterstation



**de** Bedienungsanleitung

Tchibo GmbH D-22290 Hamburg · 109164HB66XX · 2020-07

## **Liebe Kundin, lieber Kunde!**

Ihre neue Funk-Wetterstation mit Farbdisplay liefert Ihnen eine Vielzahl von meteorologischen Daten.

Der mitgelieferte Außensensor überträgt per Funk die Wetterdaten von außen an die Basisstation im Haus. Die Basisstation zeigt die gemessenen und übertragenen Werte übersichtlich und in Farbe an und informiert Sie über den aktuellen Wettertrend der nächsten Stunden.

Wir wünschen Ihnen viel Freude mit Ihrer neuen Wetterstation.

**Ihr Tchibo Team**



[www.tchibo.de/anleitungen](http://www.tchibo.de/anleitungen)

---

## Inhalt

### **4 Zu dieser Anleitung**

4 Konformitätserklärung

### **5 Sicherheitshinweise**

### **8 Auf einen Blick (Lieferumfang)**

### **12 Inbetriebnahme**

12 Außensensor - Batterien einlegen

12 Basisstation - Batterien einlegen oder ans Stromnetz anschließen

14 Funksignal des Außensensors empfangen

14 Funksignal des Zeitzeichensenders empfangen

15 Vorgehensweise bei Empfangsproblemen

### **16 Funkempfang zum Zeitzeichensender manuell starten**

### **16 Uhrzeit und Datum manuell einstellen**

### **17 Geräte-Standort wählen**

17 Basisstation aufstellen

17 Funk-Außensensor aufstellen

### **18 Display-Anzeigen der Basisstation**

18 Datums- und Zeitanzeige

19 Wetterdaten

20 Wettervorhersage und Wettertrend

21 Temperatur- und Luftfeuchtigkeitstrend

21 Luftdruckanzeige

22 Mondphasenanzeige

22 Frost- und Temperaturalarm

24 Wohlfühl-Grad

24 Gemessene Höchst- und Tiefstemperaturen / Luftfeuchtigkeit

### **24 Wecken**

24 Weckzeit einstellen

25 Weckfunktion ein- und ausschalten

25 Geweckt werden

### **26 Sonstige Funktionen**

26 Reset

### **27 Rahmen wechseln**

### **27 Reinigen**

### **28 Störung / Abhilfe**

### **29 Technische Daten**

### **30 Entsorgen**

## Zu dieser Anleitung

Der Artikel ist mit Sicherheitsvorrichtungen ausgestattet. Lesen Sie trotzdem aufmerksam die Sicherheitshinweise und benutzen Sie den Artikel nur wie in dieser Anleitung beschrieben, damit es nicht versehentlich zu Verletzungen oder Schäden kommt.

Bewahren Sie diese Anleitung zum späteren Nachlesen auf.

Bei Weitergabe des Artikels ist auch diese Anleitung mitzugeben.

Zeichen in dieser Anleitung:



Dieses Zeichen warnt Sie vor Verletzungsgefahren.



Dieses Zeichen warnt Sie vor Verletzungsgefahren durch Elektrizität.

Das Signalwort **GEFAHR** warnt vor möglichen schweren Verletzungen und Lebensgefahr.

Das Signalwort **WARNUNG** warnt vor Verletzungen und schweren Sachschäden.

Das Signalwort **VORSICHT** warnt vor leichten Verletzungen oder Beschädigungen.



So sind ergänzende Informationen gekennzeichnet

Symbole auf dem Gerät:

Das Symbol  zeigt die Polung des Steckers an.

Das Symbol  bedeutet: Bedienungsanleitung beachten!

### Konformitätserklärung

Hiermit erklärt die Tchibo GmbH, dass dieses Produkt zum Zeitpunkt des Inverkehrbringens die grundlegenden Anforderungen und die übrigen einschlägigen Bestimmungen der Richtlinie 2014/53/EU und 2011/65/EU (RoHS) erfüllt. Den vollständigen Text der EU-Konformitätserklärung finden Sie unter Eingabe der Artikelnummer (**602 012, 605 445**) auf [www.tchibo.de/anleitungen](http://www.tchibo.de/anleitungen)

## Sicherheitshinweise

### Verwendungszweck

Die Wetterstation zeigt verschiedene Wetterdaten wie Temperatur und relative Luftfeuchtigkeit aus der direkten Umgebung von Basisstation und Außensensor an. Aus den gemessenen Werten ermittelt die Station eine Wittertendenz.

Die Wetterstation zeigt zusätzlich die Mondphasen, den Luftdruck, Datum und Uhrzeit an.

Das Gerät ist für den privaten Gebrauch konzipiert und für gewerbliche Zwecke ungeeignet.

### GEFAHR für Kinder

- Batterien können bei Verschlucken lebensgefährlich sein. Wurde eine Batterie verschluckt, kann dies innerhalb von 2 Stunden zu schweren inneren Verätzungen und zum Tode führen. Bewahren Sie deshalb sowohl neue als auch verbrauchte Batterien und den Artikel für Kinder unerreichbar auf. Wenn Sie vermuten, eine Batterie könnte verschluckt oder anderweitig in den

Körper gelangt sein, nehmen Sie sofort medizinische Hilfe in Anspruch.

- Halten Sie Kinder von Verpackungsmaterial fern. Es besteht u.a. Erstickungsgefahr!

### GEFAHR durch Elektrizität

- Falls Sie den Außensensor an einer Wand befestigen wollen: Vergewissern Sie sich, dass sich keine Rohre oder Leitungen an der Bohrstelle befinden!
- Tauchen Sie den Artikel nicht in Wasser oder andere Flüssigkeiten ein, da sonst die Gefahr eines elektrischen Schlages besteht.
- Berühren Sie den Netzadapter nicht mit feuchten Händen.
- Schließen Sie die Basisstation nur an eine vorschriftsmäßig installierte Steckdose an, deren Netzspannung mit den technischen Daten des Netzadapters übereinstimmt. Die Steckdose muss gut zugänglich sein, damit Sie im Bedarfsfall den Netzadapter schnell

ziehen können. Verlegen Sie das Anschlusskabel so, dass es nicht zur Stolperfalle wird.

- Ziehen Sie den Netzadapter aus der Steckdose, ...
  - ... wenn während des Betriebs Störungen auftreten,
  - ... wenn Sie das Gerät länger nicht verwenden,
  - ... bei Gewitter und
  - ... bevor Sie das Gerät reinigen.Ziehen Sie dabei immer am Netzadapter, nicht am Anschlusskabel.
- Das Anschlusskabel darf nicht geknickt oder gequetscht werden. Halten Sie das Anschlusskabel fern von heißen Oberflächen und scharfen Kanten.
- Nehmen Sie das Gerät nicht in Betrieb, wenn das Gerät selbst oder das Anschlusskabel sichtbare Schäden aufweist oder das Gerät heruntergefallen ist.
- Verwenden Sie nur den zum Lieferumfang gehörenden Netzadapter.
- Nehmen Sie keine Veränderungen am Artikel vor. Lassen Sie Reparaturen an Basisstation, Außensensor, Netzadapter oder Anschlusskabel nur von einer Fachwerkstatt durchführen.

### **WARNUNG vor Verbrennungen/Brand**

- Decken Sie den Artikel nicht mit Zeitungen, Tischdecken, Gardinen o.Ä. ab.

### **WARNUNG vor Verletzungen**

- Achtung! Batterien können explodieren, ...
  - ... wenn sie falsch eingesetzt werden. Achten Sie deshalb beim Einsetzen unbedingt auf die Polarität (+/-).
  - ... wenn sie starker Hitze oder extrem niedrigen Luftdruck ausgesetzt werden. Verwenden Sie den Artikel nur unter moderaten klimatischen Bedingungen.
  - ... wenn sie geladen, auseinandergenommen, in Feuer geworfen oder kurzgeschlossen werden.
- Achtung! Es besteht Explosionsgefahr, wenn ein falscher Batterietyp eingesetzt wird. Verwenden Sie nur denselben oder einen gleichwertigen Batterietyp (siehe „Technische Daten“).
- Sollte eine Batterie ausgelaufen sein, vermeiden Sie Kontakt mit Haut, Augen und Schleimhäuten. Spülen Sie ggf. die betroffenen Stellen mit Wasser und suchen Sie umgehend einen Arzt auf.

## VORSICHT - Sachschäden

- Schützen Sie die Basisstation und den Außensensor vor Staub, Stößen, extremen Temperaturen und direkter Sonneneinstrahlung.
-  Die Basisstation darf keiner Feuchtigkeit ausgesetzt werden. Stellen Sie sie ausschließlich in trockenen, geschlossenen Räumen auf.
- Der Außensensor ist gegen Feuchtigkeit geschützt, darf aber nicht direktem Regen ausgesetzt werden.
- Nehmen Sie die Batterien aus dem Artikel heraus, wenn diese erschöpft sind. So vermeiden Sie Schäden, die durch Auslaufen entstehen können.
- Ersetzen Sie immer alle Batterien. Mischen Sie keine alten und neuen Batterien, verschiedene Batterie-Typen, -Marken oder welche mit unterschiedlicher Kapazität. Achten Sie beim Einlegen der Batterien auf die richtige Polarität (+/-).
- Reinigen Sie die Batterie- und Gerätekontakte bei Bedarf vor dem Einlegen. Überhitzungsgefahr!

- Verwenden Sie keine scheuernden oder lösungsmittelhaltigen Reinigungsmittel.
- Es kann nicht völlig ausgeschlossen werden, dass manche Lacke, Kunststoffe oder Möbelpflegemittel das Material der rutschhemmenden Füße angreifen und aufweichen. Legen Sie deshalb ggf. eine rutschfeste Unterlage unter die Basisstation.

## Über den Zeitzeichensender DCF77

Diese Funkwetterstation erhält ihre Funksignale vom Zeitzeichensender DCF77. Dieser strahlt auf seiner Langwellenfrequenz von 77,5 kHz die genaue und offizielle Uhrzeit der Bundesrepublik Deutschland aus. Der Sender steht in Mainflingen bei Frankfurt am Main und versorgt mit seiner Reichweite von bis zu 2000 km die meisten funkgesteuerten Uhren West-Europas mit den erforderlichen Funksignalen.

## Auf einen Blick (Lieferumfang)

### Basisstation Displayanzeigen

Wettervorhersage  
und Wettertrend

aktuelle  
Wetterdaten  
gemessen vom  
Außensensor

Uhrzeit,  
Datum- und  
Wochentags-  
anzeige

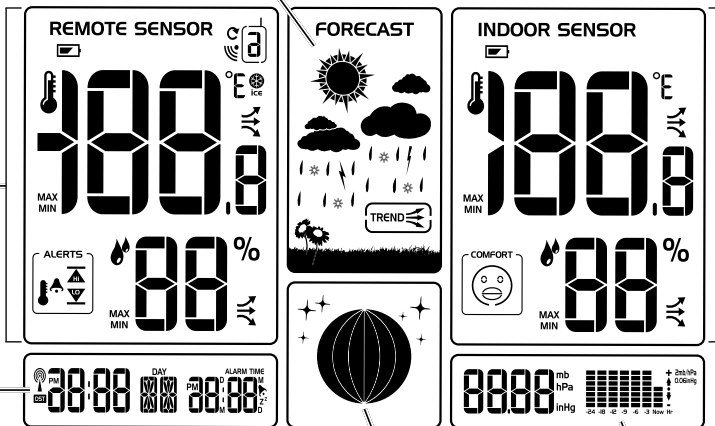

aktuelle  
Wetterdaten  
gemessen vom  
Innensensor

Mondphasen

Luftdruck



**Basisstation  
Rückseite**

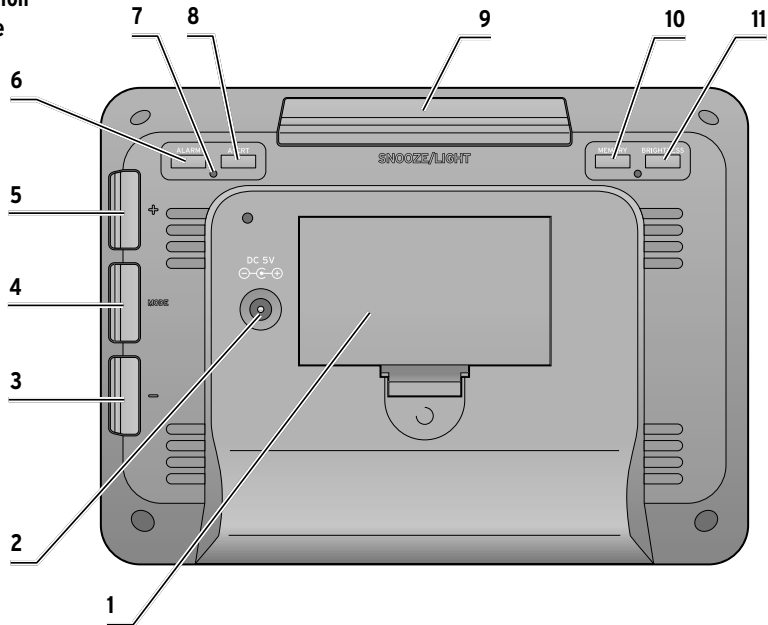

## Tasten und Bedienelemente der Basisstation

- 1 Batteriefach
- 2 Anschlussbuchse DC 5 V für Netzadapter
- 3 Taste -
  - Werte einstellen (verringern)
  - Funkübertragung zum Funk-Außensensor manuell starten/unterbrechen
- 4 Taste **MODE**
  - Einstellmodus aktivieren
  - vorgenommene Einstellungen speichern
- 5 Taste +
  - Werte einstellen (erhöhen)
  - gespeicherte Luftdrücke anzeigen
  - Funkübertragung zum Zeitzeichensender manuell starten/unterbrechen
- 6 Taste **ALARM**: Weckfunktion aktivieren
- 7 Basisstation auf Auslieferungszustand zurücksetzen (RESET)
- 8 Taste **ALERT**: Temperaturalarm einstellen
- 9 Taste **SNOOZE/LIGHT**
  - Displaybeleuchtung ein- und ausschalten
  - Weckwiederholung (Snooze-Funktion) aktivieren
- 10 Taste **MEMORY**: Gemessene Höcht-/Tiefst-Temperatur/-Luftdruck anzeigen lassen
- 11 Taste **BRIGHTNESS**: Displaybeleuchtung wählen

## Funk-Außensensor

Display der Vorderseite

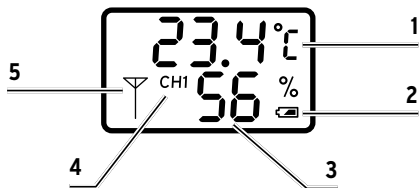

- 1 Temperatur in °C oder °F
- 2 Batterie-Ladungsanzeige
- 3 Luftfeuchtigkeit in Prozent
- 4 Verwendeter Übertragungskanal\*
- 5 Symbol für Funkverbindung zur Basisstation (nur bei aktueller Datenübertragung sichtbar)

\* Bei dieser Funkwetterstation ist immer der Übertragungskanal CH1 aktiv. Es können auch keine weiteren Funksensoren angeschlossen werden.

Rückseite

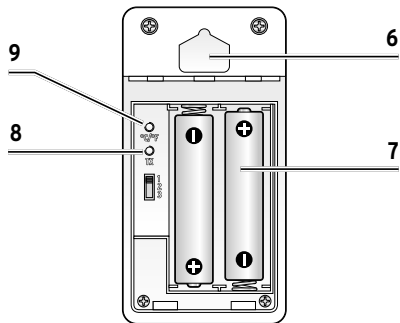

- 6 Öse zum Aufhängen
- 7 Batteriefach
- 8 Taste **TX**: Datenübertragung zur Basisstation manuell starten
- 9 Taste **°C/°F**: Maßeinheit der Temperatur wechseln (Grad Celsius / Grad Fahrenheit)

## Inbetriebnahme



- Nehmen Sie zuerst den Außensensor in Betrieb, danach die Basisstation. Halten Sie während der Inbetriebnahme beide Geräte ca. 1 bis 2 Meter voneinander entfernt.
- Verwenden Sie keine Akkus, da diese eine zu geringe Spannung haben (nur 1,2 V statt 1,5 V). Dies kann unter anderem die Messgenauigkeit beeinflussen.

### Außensensor - Batterien einlegen

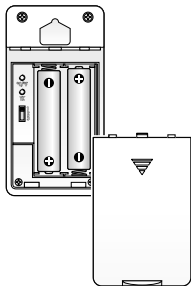

1. Schieben Sie den Batteriefachdeckel bis zum Anschlag nach unten und heben ihn nach oben ab.
2. Legen Sie 2 Batterien des Typs LR06/1,5V wie abgebildet in das Batteriefach ein. Beachten Sie dabei die korrekte Polarität (+/-).

Im Display des Außensensors werden kurz alle Anzeigen angezeigt und die rote Kontroll-Leuchte leuchtet einmal kurz auf.

3. Setzen Sie den Batteriefachdeckel wieder auf das Batteriefach und schieben ihn bis zum Anschlag nach oben. Er muss hörbar und spürbar einrasten.

Der Außensensor ist betriebsbereit.

### Basisstation - Batterien einlegen oder ans Stromnetz anschließen



- Sie können die Basisstation mit Batterien (nicht im Lieferumfang) oder über das Stromnetz betreiben. Bei Betrieb über das Stromnetz wird das Display der Basisstation permanent beleuchtet.
- Ist die Basisstation an das Stromnetz angeschlossen, auch wenn Batterien im Gerät eingelegt sind, erfolgt der Betrieb über das Stromnetz.

## Batterien einlegen

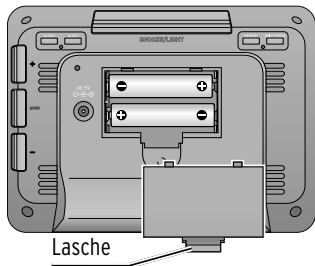

1. Drücken Sie die Lasche am Batteriefachdeckel nach oben und heben den Batteriefachdeckel ab.
2. Legen Sie 2 Batterien des Typs LR6/1,5V (nicht im Lieferumfang) wie abgebildet in das Batteriefach ein. Beachten Sie dabei die korrekte Polarität (+/-). Im Display der Basisstation werden kurz alle Anzeigen angezeigt.

3. Setzen Sie den Batteriefachdeckel wieder ein. Er muss hörbar und spürbar einrasten.

Die Basisstation ist betriebsbereit.

## Netzadapter anschließen

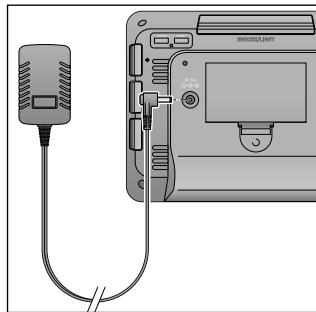

1. Schließen Sie den Netzadapter wie abgebildet an die Basisstation an.
2. Stecken Sie den Netzadapter in eine Steckdose.

3. Warten Sie ca. 30 Minuten. In dieser Zeit sammelt die Basisstation alle Wetterdaten und versucht das Funksignal vom Zeitzeichensender zu empfangen.

Die Basisstation ist betriebsbereit.

## Funksignal des Außensensors empfangen

Wenn die Batterien in der Basisstation eingelegt wurden bzw. die Basisstation an das Stromnetz angeschlossen wurde, werden für einen kurzen Moment sämtliche Anzeigen im Display angezeigt, das Display wird kurz beleuchtet und ein Piepton ertönt.



Die Basisstation sucht nun nach dem Funksignal des Außensensors. Sie erkennen das am entsprechenden Symbol.

Nach kurzer Zeit werden die Daten des Außensensors empfangen und im Display im Bereich REMOTE SENSOR angezeigt. Diese Daten werden nun ständig aktualisiert und übertragen.

## Funksignal des Zeitzeichensenders empfangen

Nachdem das Funksignal des Außensensors empfangen wurde, versucht die Basisstation das Funksignal des Zeitzeichensenders DCF77 zu empfangen.

Die Anzahl der Funkwellen  zeigt gleichzeitig die Empfangsqualität an: Je mehr Funkwellen angezeigt werden, desto besser ist der Empfang.



Während des Funkempfangs kann ausschließlich die **+** Taste und die Taste **SNOOZE/LIGHT** benutzt werden, alle anderen Tasten sind während dieser Zeit deaktiviert.

Ist der Funkempfang erfolgreich, werden im Display Datum und Uhrzeit sowie das Funkwellensymbol  dauerhaft angezeigt.

Die Basisstation schaltet ab sofort jede Nacht automatisch wiederholt auf Empfang. Dabei wird die im Display angezeigte Uhrzeit ggf. angepasst.

Wurde kein ausreichend starkes Signal empfangen, wird nach einigen Minuten der Vorgang abgebrochen. Das Funkwellensymbol wird nicht mehr angezeigt. Die Uhrzeit läuft in diesem Fall (ausgehend von der Startzeit "00:00") normal weiter. Der Empfangsvorgang wird zu einem späteren Zeitpunkt automatisch wieder gestartet.

## Vorgehensweise bei Empfangsproblemen

### Allgemein

Folgende Geräte sollten sich nicht in unmittelbarer Nähe von Basisstation und Funk-Außensensor befinden: Computer, Fernseher, Leuchtstoffröhren, schnurlose Telefone und Basisstationen von schnurlosen Telefonen.

### Funk-Außensensor

- Der Abstand zwischen Basisstation und Funk-Außensensor darf nicht größer als 60 Meter sein.
- Materialien wie z.B. Stahlbeton schränken den Empfang erheblich ein.
- Stellen Sie Basis-Station und Funk-Außensensor nicht direkt auf den Boden.
- Bei niedrigen Außen-Temperaturen kann die Leistung der Batterien im Funk-Außensensor abfallen. Dieses vermindert die Reichweite.

## Zeitzeichen-Sender

- Stellen Sie die Basisstation möglichst in Fensternähe auf.
- Starten Sie den Funkempfang nochmals manuell, siehe Kapitel „Funkempfang zum Zeitzeichen-Sender manuell starten“.
- Warten Sie ab, bis die Basisstation wieder automatisch auf Empfang schaltet. In den Nachtstunden ist der Empfang meistens besser als am Tage. Auch kann es zu Übertragungsproblemen wegen Gewittern oder Wartungsarbeiten am Zeitzeichensender kommen.
- In seltenen Fällen kann es passieren, dass die Basisstation Funksignale von zwei Zeitzeichensendern bekommt. Das ist kein Fehler. Wechseln Sie in diesem Fall den Standort der Basisstation.
- Wenn am gewählten Standort kein Empfang möglich ist, müssen Sie die Daten manuell eingeben, siehe Kapitel “Uhrzeit und Datum manuell einstellen”.

## Funkempfang zum Zeitzeichensender manuell starten

Wenn das Funkwellensymbol  nicht angezeigt wird, wird das Signal des Zeitzeichensenders nicht mehr empfangen. Die Uhrzeit-Anzeige läuft dennoch präzise weiter.

- ▷ Halten Sie die Taste **+** ca. 2 Sekunden gedrückt, um die Funkübertragung zum Zeitzeichensender manuell zu starten. Das Funkwellensymbol  blinkt unten links im Display.

Beachten Sie:

- War der Empfang nicht erfolgreich, erlischt das Funkwellensymbol nach einigen Minuten wieder.
- War der Empfang erfolgreich, stellt sich die angezeigte Uhrzeit auf die Uhrzeit des Zeitzeichensenders ein. Das Funkwellensymbol  leuchtet dauerhaft. Haben Sie bereits Uhrzeit und Datum manuell eingestellt, werden diese Einstellungen automatisch angepasst.

## Uhrzeit und Datum manuell einstellen



- Wenn zwischen zwei Tastendrücker mehr als 20 Sekunden liegen, wird der Einstellvorgang beendet und Sie müssen ihn wiederholen.
- Wenn Sie die Taste **+** oder **-** gedrückt halten, erfolgt der Vorlauf der angezeigten Werte schneller.

1. Halten Sie die Taste **MODE** ca. 2 Sekunden gedrückt, bis im Display die Maßeinheit für die Temperatur blinkt.
2. Stellen Sie mit den Tasten **+** oder **-** die gewünschte Maßeinheit ein (**°C** oder **°F**).
3. Drücken Sie die Taste **MODE**, um die Einstellung zu speichern. Im Display blinkt die Maßeinheit für den Luftdruck.

Gehen Sie weiter vor, wie beschrieben:

- Drücken Sie die Taste **+** oder **-**, um den gewünschten Wert einzustellen.
- Drücken Sie jeweils die Taste **MODE**, um eine Einstellung zu speichern.



## Geräte-Standort wählen

4. Führen Sie nachfolgend folgende Einstellungen durch:

- Maßeinheit des Luftdrucks (*mb, hPa, inHG*)
- Zeitformat (*12Hr* oder *24Hr*)
- Automatischer Funksignalempfang (*ON* oder *OFF*)
- Zeitzone, in der Sie sich befinden (für das europäische Festland wählen Sie *00*)
- Stundenzzeit
- Minutenzeit
- Datumsformat (Monat/Tag oder Tag/Monat)
- Jahr
- Monat
- Tag
- Sprache (bezieht sich ausschließlich auf die Anzeige des Wochentages)

▷ Drücken Sie abschließend die Taste **MODE**, um den Vorgang zu beenden.



Beachten Sie auch den Abschnitt "Vorgehensweise bei Empfangsproblemen".

### Basisstation aufstellen

- ▷ Stellen Sie die Basisstation möglichst in Fensternähe auf. Dort ist der Empfang in der Regel am besten.

### Funk-Außensensor aufstellen

Der Funk-Außensensor verfügt über eine Aufhänge-Öse auf der Rückseite.

- ▷ Stellen Sie oder hängen Sie den Außensensor an einen Platz, wo er vor direkten Witterungseinflüssen (Regen, Sonne, Wind etc.) geschützt ist. Geeignete Standorte sind z.B. unter einem Vordach oder in einem Carport.

## Display-Anzeigen der Basisstation

### Datums- und Zeitanzeige

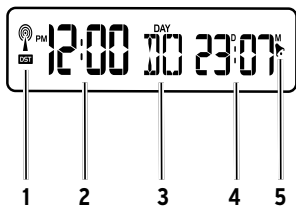

- 1 Symbol für Funkempfang zum Zeitzeichensender  
Wird zusätzlich „*DST*“ angezeigt, ist aktuell Sommerzeit (Daylight Saving Time)
- 2 Aktuelle Uhrzeit im 12- oder 24-Stunden-Format  
Beim 12-Stunden-Format werden die Nachmittagsstunden mit „*PM*“ gekennzeichnet.
- 3 Aktueller Wochentag
- 4 Tag und Monat (oder Monat und Tag)
- 5 Weckfunktion ist aktiviert (siehe Kapitel „Wecken“)

Durch wiederholtes Drücken von **MODE** können statt

Tag und Monat auch folgende Werte angezeigt werden:

- Sekunden
- Eingestellte Weckzeit

## Wetterdaten

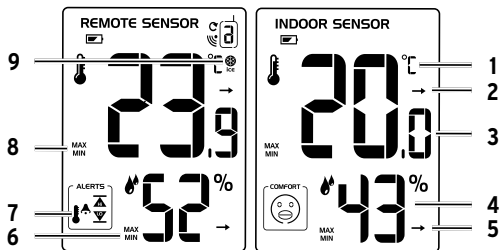

Die angezeigten Informationen für den Außen- (**REMOTE SENSOR**) und Innen-Bereich (**INDOOR TEMPERATURE**) sind weitgehend identisch.

- 1 Maßeinheit der Temperatur ( $^{\circ}\text{C}$  oder  $^{\circ}\text{F}$ )
- 2 Temperaturtrend, siehe „Temperatur- und Luftfeuchtigkeitstrend“
- 3 Temperatur in  $^{\circ}\text{C}$  oder  $^{\circ}\text{F}$

- 4 Luftfeuchtigkeit in Prozent
- 5 Luftfeuchtigkeitstrend, siehe „Temperatur- und Luftfeuchtigkeitstrend“
- 6 Höchster (**MAX**) und niedrigster (**MIN**) gespeicherter Luftfeuchtigkeitswert (automatisches Löschen dieser Werte erfolgt jede Nacht um Mitternacht)
- 7 Temperaturalarm ist aktiv (nur im Außenbereich möglich), siehe „Frost- und Temperaturalarm“
- 8 Höchste (**MAX**) und niedrigste (**MIN**) gespeicherte Tagestemperatur (automatisches Löschen dieser Werte erfolgt jede Nacht um Mitternacht)
- 9 Frostalarm ist ausgelöst (nur im Außenbereich möglich), siehe „Frost- und Temperaturalarm“

## Wettervorhersage und Wettertrend

Nach der Inbetriebnahme können die Angaben zur Wettervorhersage etwa 12 Stunden noch nicht genutzt werden, da die Wetterstation diese Zeit benötigt, um die Wetterdaten zu sammeln und auszuwerten.

Die Wettervorhersage ergibt sich aus den gesammelten Daten und den dabei gemessenen Luftdruckänderungen.

Die Vorhersage bezieht sich auf das Gebiet um die Wetterstation mit einem Radius von etwa 30 bis 50 km für einen Zeitraum der nächsten 12 bis 24 Stunden.

Die Genauigkeit der Wettervorhersage liegt dabei etwa bei 75 %.

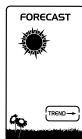

sonnig



leicht bewölkt

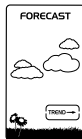

bewölkt



regnerisch

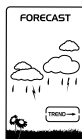

Gewitter



leichter  
Schneefall

In Verbindung mit dem Luftdruck sind weitere Wetterdeutungen möglich.



steigender Luftdruck



konstanter Luftdruck



fallender Luftdruck

Zwei Beispiele:

- Wettervorhersage zeigt „regnerisch“, der Luftdruck fällt schnell und stark ab >> starker Regen ist wahrscheinlich.
- Wettervorhersage zeigt „regnerisch“, der Luftdruck ist in den letzten 12 Stunden gestiegen aber in den letzten 3 Stunden wieder etwas abgefallen >> leichter Regen ist wahrscheinlich.

## Temperatur- und Luftfeuchtigkeitstrend

Für die von Basisstation und Funksensor gemessenen Werte für Temperatur und Luftfeuchtigkeit wird der Trend in Form eines Pfeils angezeigt:



steigend



konstant



fallend

## Luftdruckanzeige



Der aktuell herrschende Luftdruck wird in der gewählten Maßeinheit (üblich: hPa = Hektopascal) angezeigt.

In dem Balkendiagramm können Sie den Luftdruck der letzten 24 Stunden ablesen.

## Mondphasenanzeige

Die angezeigten Mondphasen werden automatisch mit dem Datum aktualisiert.



Neumond



zunehmender Halbmond



Halbmond



zunehmender Vollmond



Vollmond



abnehmender Vollmond



Halbmond





abnehmender Halbmond

## Frost- und Temperaturalarm



Das nebenstehende Symbol unten links im Display im Bereich (**REMOTE SENSOR**) zeigt an, dass der Frost- und Temperaturalarm aktiviert ist.

### MIN-/MAX-Temperaturen für den Frost- und Temperaturalarm einstellen

1. Halten Sie **ALERT** ca. 2 Sekunden gedrückt, bis die Temperaturalarmobergrenze  im Display blinkt.
2. Stellen Sie mit **+** oder **-** die gewünschte Temperaturalarmobergrenze ein.
3. Drücken Sie die **ALERT**, um die Einstellung zu speichern. Im Display blinkt die Temperaturalarmuntergrenze .
4. Stellen Sie mit **+** oder **-** die gewünschte Temperaturalarmobergrenze ein.
5. Drücken Sie die **ALERT**, um die Einstellung zu speichern.

## Temperaturalarm aktivieren / deaktivieren

Der Temperaturalarm wird über die Taste **ALERT** aktiviert und deaktiviert.

▷ Drücken Sie 1x kurz die Taste **ALERT**.



Das nebenstehende Symbol wird unten links im Display im Bereich (**REMOTE SENSOR**) angezeigt, der Frost- und Temperaturalarm ist aktiviert.

Beim Erreichen des Temperaturbereiches ertönen Signaltöne und die Temperaturanzeige im Bereich (**REMOTE SENSOR**) blinkt.

▷ Drücken Sie eine beliebige Taste, um die Pieptöne abzuschalten.



▷ Um die Funktion wieder auszuschalten, drücken Sie erneut 1x kurz die Taste **ALERT**, bis das Symbol für den Frost- und Temperaturalarm erlischt.

Beachten Sie:

- Der Temperaturbereich beim Frostalarm liegt zwischen  $-1\text{ °C}$  und  $+3\text{ °C}$  ( $+30\text{ °F}$  bis  $+37\text{ °F}$ ).



Das nebenstehende Symbol wird oben im Display im Bereich (**REMOTE SENSOR**) angezeigt.

- Das Symbol für die Temperaturalarmobergrenze  bzw.  blinkt im Display, wenn die gemessene Temperatur höher bzw. niedriger ist als die eingestellte Temperaturalarmober- bzw. untergrenze.
- Auch wenn das Symbol für den Frostalarm ggf. nicht im Display erscheint, besteht bei Temperaturen um den Gefrierpunkt grundsätzlich immer Frostgefahr bzw. Gefahr von Eisglätte.  
Der Außensensor kann nur die lokale Temperatur am Aufstellungsort messen.

## Wohlfühl-Grad

Aus den Werten für Temperatur und Luftfeuchtigkeit ermittelt die Basisstation den Wohlfühl-Grad.

Das Symbol das den Wohlfühl-Grad anzeigt wird rechts im Display im Bereich (**INDOOR SENSOR**) in 5 Wohlfühl-Stufen angezeigt:



sehr angenehm

zu kalt / zu warm

## Gemessene Höchst- und Tiefsttemperaturen / Luftfeuchtigkeit

Die Basisstation speichert die gemessenen Höchst- und Tiefsttemperaturen sowie die höchste bzw. niedrigste gemessene Luftfeuchtigkeit.

▷ Drücken Sie mehrmals die Taste **MEMORY**, um sich die gespeicherten Werte anzeigen zu lassen.

## Gespeicherte Werte löschen

▷ Halten Sie die Taste **MEMORY** ca. 2 Sekunden gedrückt, um alle gespeicherten Werte zu löschen.

---

## Wecken

### Weckzeit einstellen

1. Halten Sie die Taste **ALARM** ca. 2 Sekunden gedrückt, bis die Weckstunden-Anzeige unten links im Display im Bereich (**REMOTE SENSOR**) blinkt.
2. Stellen Sie mit den Tasten **+** oder **-** die gewünschte Weckstunde ein.
3. Drücken Sie die Taste **ALARM** erneut. Im Display blinkt die Minutenanzeige für die Weckzeit.
4. Stellen Sie mit den Tasten **+** oder **-** die gewünschte Weckminute ein.



- Drücken Sie die Taste **ALARM** erneut. Im Display blinkt die Minuten für die Weckwiederholung (Schlummerzeit).
- Stellen Sie mit den Tasten **+** oder **-** die gewünschten Minuten für die Weckwiederholung (Snooze-Funktion) 5 bis 60 Minuten ein.
- Drücken Sie abschließend die Tasten **ALARM**, um die Einstellungen zu speichern.

### Weckfunktion ein- und ausschalten

- Drücken Sie ggf. mehrmals kurz die Taste **ALARM**, bis im Display das Wecksymbol  angezeigt wird.



Das Wecksymbol  und **ON** wird unten links im Display im Bereich (**REMOTE SENSOR**) angezeigt. Die Weckfunktion ist aktiviert.

### Geweckt werden

Zur eingestellten Zeit werden Sie von einem Wecksignal geweckt, wobei das Signal mit zunehmender Weckdauer immer intensiver wird.

### Weckalarm ganz ausschalten

- Drücken Sie eine beliebige Taste der Basisstation (außer **SNOOZE/LIGHT**), um den Alarm zu beenden.

### Autostopp-Funktion

Wenn Sie keine Taste drücken, schaltet sich der Alarm nach 2 Minuten automatisch aus. Nach 24 Stunden wird der Alarm erneut ausgelöst.

### Weckwiederholung (Snooze-Funktion)

- Drücken Sie 1x kurz die Taste **SNOOZE/LIGHT**, wenn das Wecksignal ertönt.

Das Wecksignal verstummt und im Display blinken das Wecksymbol  und **z.z.** Nach den zuvor eingestellten Minuten für die Weckwiederholung schaltet sich der

Alarm wieder ein und weckt Sie erneut. Dieser Vorgang kann mehrfach wiederholt werden.

---

## Sonstige Funktionen

Display-Beleuchtung

### Batteriebetrieb

- ▷ Drücken Sie die Taste **SNOOZE/LIGHT**, um die Display-Beleuchtung der Basisstation für ca. 15 Sekunden einzuschalten.

### Stromnetzbetrieb

Wenn Sie die Basisstation mit dem Netzadapter über das Stromnetz betreiben, ist das Display permanent beleuchtet.

- ▷ Drücken Sie wiederholt die Taste **BRIGHTNESS**, um die verschiedenen 4 Helligkeitsstufen zu wählen.

### Reset

Wenn im Display der Basisstation offensichtlich falsche Werte angezeigt werden, sollten Sie die Basisstation auf den Lieferzustand zurücksetzen.

Stecken Sie einen dünnen Gegenstand, z.B. eine auseinandergebogene Büroklammer, in die Öffnung **RESET** auf der Rückseite der Basisstation.

Drücken Sie mit etwas Kraft gegen den Widerstand. Nach kurzer Zeit werden für einen kurzen Moment sämtliche Anzeigen im Display eing blendet. Außerdem wird das Display kurz beleuchtet und ein Piepton ertönt.

Nach einigen Sekunden beginnt die Anzeige zu blinken und die Daten des Außensensors werden abgerufen. Beachten Sie die angezeigten Werte im Display.

## Rahmen wechseln

Im Lieferumfang enthalten sind zwei Wechselrahmen (1x schwarz, 1x Holzoptik). Der aufgesetzte Rahmen wird mit Magneten an der Funk-Wetterstation gehalten.

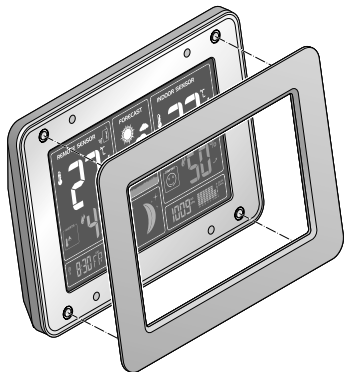

- ▷ Zum Wechseln ziehen Sie einfach den aufgesetzten Rahmen nach vorne ab und tauschen ihn gegen den anderen Rahmen aus.

## Reinigen

1. Bei Betrieb über das Stromnetz: Ziehen Sie den Netzadapter aus der Basisstation.
2. Wischen Sie Basisstation und Außensensor mit einem leicht angefeuchteten Tuch sauber.
3. Wischen Sie die Basisstation trocken, bevor Sie sie wieder mit dem Netzadapter verbinden.

## Störung / Abhilfe

---

Das DCF77-Signal für die Uhrzeit kann nicht empfangen werden.

- Prüfen Sie den gewählten Standort.
- Starten Sie den Funkempfang ggf. manuell.
- Stellen Sie die Uhrzeit und Datum manuell ein.

---

Die Temperaturangabe des Sensors erscheint zu hoch.

- Prüfen Sie, ob der Sensor direkter Sonnenstrahlung ausgesetzt ist.

---

Im Display wird statt gemessenen Werten für Temperatur bzw. Luftfeuchtigkeit **H.HH** bzw. **LL.L** angezeigt.

- Die Uhrzeit weicht um 1, 2, 3 etc. Stunden ab.
  - Wahrscheinlich haben Sie eine falsche Zeitzone eingestellt. Standareinstellung ist 00.
- 

---

Die Anzeige ist unleserlich, die Funktion ist unklar oder die Werte sind offensichtlich falsch.

- Setzen Sie die Wetterstation auf den ursprünglichen Lieferzustand zurück (RESET).

---

Die Basisstation empfängt keine Signale des Außen-Funksensors.

- Prüfen Sie die Batterien im Sensor.
  - Bewegen Sie die Basisstation näher zum Sensor oder umgekehrt.
  - Prüfen Sie ob der Kanalwahl-Schalter im Außensensor auf der gleichen Nummer steht wie die rechts oben im Display im Bereich (**REMOTE SENSOR**). Drücken Sie ggf. mehrmals kurz die Taste **-**, um zwischen den Sendern zu wechseln.
-

## Technische Daten

Modell: 602 012, 605 445



- Luftfeuchtigkeit: wie Basisstation

### Basisstation

Eingang: DC 5 V

Batterien: 2x LR6 (AA) / 1,5 V   
(nicht im Lieferumfang enthalten)

Abgestrahlte  
maximale

Sendeleistung -14,54 dBm

Sendefrequenz: 433,92 MHz

Reichweite: ca. 60 Meter (offenes Gelände)

Messbereich



- Temperatur: -9,90 °C bis +50 °C (14 °F bis 122 °F)

- Luftdruck: 600 hPa/mb-1100 hPa/mb bzw.  
17.72 inHg-32.50 inHg  
bzw. 450.0 mmHg-825.0 mmHg

- Luftfeuchtigkeit: 20 % bis 95 %

### Netzadapter

Eingang: 100-240 V~ 50/60 Hz

Ausgang: 5 V  600 mA 

(Das Symbol  steht für Gleichstrom)

(Das Symbol  steht für Schmelzsicherung)

Schutzklasse: II 

Made exclusively for:

Tchibo GmbH, Überseering 18,  
22297 Hamburg, Germany, [www.tchibo.de](http://www.tchibo.de)

Im Zuge von Produktverbesserungen behalten wir uns  
technische und optische Veränderungen am Artikel vor.

### Funk-Außensensor

Batterien: 2x LR6 (AA) / 1,5 V 

Messbereich:

- Temperatur: -20 °C bis 70 °C (-40 °F bis 158 °F)

- Luftdruck: wie Basisstation

## Entsorgen

Der Artikel, seine Verpackung und die mitgelieferten Batterien wurden aus wertvollen Materialien hergestellt, die wiederverwertet werden können. Dies verringert den Abfall und schont die Umwelt.

Entsorgen Sie die **Verpackung** sortenrein. Nutzen Sie dafür die örtlichen Möglichkeiten zum Sammeln von Papier, Pappe und Leichtverpackungen.



**Geräte**, die mit diesem Symbol gekennzeichnet sind, dürfen nicht mit dem Hausmüll entsorgt werden!

Sie sind gesetzlich dazu verpflichtet, Altgeräte getrennt vom Hausmüll zu entsorgen. Elektrogeräte enthalten gefährliche Stoffe. Diese können bei unsachgemäßer Lagerung und Entsorgung der Umwelt und Gesundheit schaden. Informationen zu Sammelstellen, die Altgeräte kostenlos entgegennehmen, erhalten Sie bei Ihrer Gemeinde- oder Stadtverwaltung.

Wir sind Mitglied des Rücknahmesystems take-e-back. Weitere Informationen dazu finden Sie unter [www.tchibo.de/entsorgung](http://www.tchibo.de/entsorgung).



**Batterien und Akkus** gehören nicht in den Hausmüll!

Sie sind gesetzlich dazu verpflichtet, leere Batterien und Akkus bei einer Sammelstelle Ihrer Gemeinde- oder Stadtverwaltung oder beim batterievertreibenden Fachhandel abzugeben.