

Növényvédő sátor

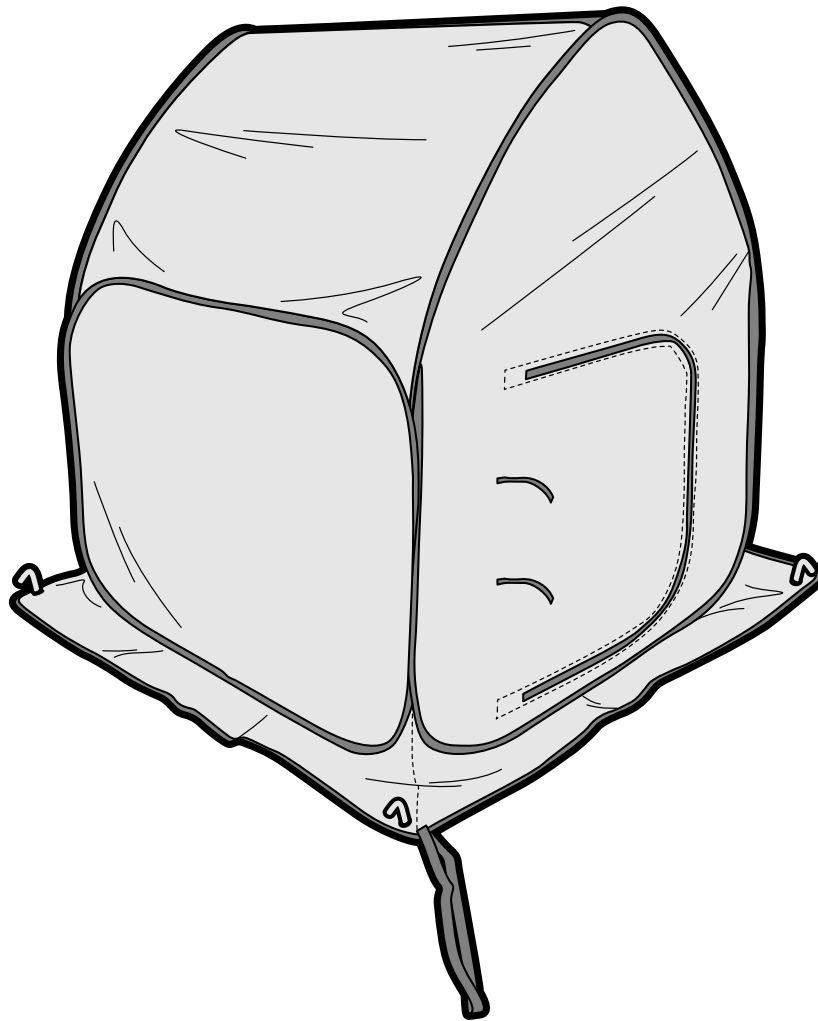

www.tchibo.hu/utmutatok

**Figyelem! Használat előtt feltétlenül olvassa el!
Őrizze meg az útmutatót, hogy később ismét át tudja olvasni!**

Kedves Vásárlónk!

Az Ön új, átlátszó ponyvával rendelkező, növényvédő sátra télén megóvjaa cseres növényeit a hidegtől, és tavasszal és nyáron üvegházként használható.

Dobja új sátrát egyszerűen a magasba – és magától kinyílik. Még néhány mozdulat és már teljesen fel is építette a sátrat.

Őrizze meg az útmutatót, hogy szükség esetén később ismét át tudja olvasni. Amennyiben megválna a terméktől, az útmutatót is adja oda az új tulajdonosnak.

Kívánjuk, legyen öröme a termék használatában!

A Tchibo csapata

Az Ön biztonsága érdekében



VESZÉLY gyermekek esetében

- Ne engedje, hogy a csomagolóanyag gyermekek kezébe kerüljön. A zacskó és a fólia nem játék. Ügyeljen arra, hogy azokat a gyermekek ne húzzák a fejükre, és hogy apró részeket ne nyeljenek le belőlük. Fulladásveszély!
- Tartsa távol a kisgyermeket a terméktől, mivel előfordulhat, hogy megpróbálnak felhúzózkodni vagy felmászni rá.

VESZÉLY tűz / villám / hő következtében

- Vegye figyelembe, hogy a sátorponyva gyúlékony anyagból készült:
 - Ne állítson fel főző- vagy fűtőkészüléket a termék közelében.
 - Ne használjon nyílt lángot, pl. gázfűtőt, petróleumlámpát vagy gyertyát a termék közelében.
 - Ne dohányozzon a sátorban.
- Soha ne gyújtson tüzet a sátorban és ne grillezzen benne! Szénmonoxid-mérgezés miatt életveszélyes lehet!
- Vihar közben ne állítsa fel vagy bontsa le a sátrat, és ne is tartózkodjon benne.
- Figyelem! Napsütéses időben a sátor belsejében gyorsan 60 °C fölé emelkedhet a hőmérséklet.
 - Soha ne hagyjon gyerekeket vagy állatokat felügyelet nélkül a sátorban.
 - Időben nyissa ki a bejáratot, hogy járjon a levegő.

FIGYELEM - sérülésveszély és anyagi károk!

- A cövekek következtében megbotlás veszélye áll fenn. Hívja fel erre a gyerekek figyelmét.
- Az összehajtott sátor folyamatosan feszül és hirtelen kinyílnak. Mindig rögzítse a hozzá tartozó gumiszalaggal.
- Mielőtt szétnyitja a sátrat, győződjön meg arról, hogy nem tartózkodik sem ember, sem állat és nincs törékeny tárgy a közelben.
- Belül ne függesszék a termékre, mivel az felborulhat vagy megrongálódhat.
- **Vegye figyelembe a stabilitással kapcsolatos tanácsokat!**

Rendeltetés

A termék kültéri használatra alkalmas és cseres növények védelmére szolgál. Nem alkalmas hosszabb benne tartózkodásra vagy játszósátként gyerekek számára.

A termék magánjellegű felhasználásra alkalmas, üzleti célokra nem használható.

A sátor szélsőséges időjárási feltételek mellett, mint pl. vihar, hóterhelés esetén nem állítható fel, illetve nem használható.

A sátor és tartozékai nem alkalmasak homokos talajhoz.

Tisztítás és tárolás

- A ponyvát egy nedves mikroszálal kendővel törölje le. A sátor tisztításához ne használjon súroló vagy maró hatású tisztítószert, illetve kemény keféket stb. A ponyva sem gépi mosással, sem vegytisztítással nem tisztítható, nem szárítható szárítógépben és nem vasalható.
- Rendszeresen ellenőrizze, hogy nem található-e a ponyván bármilyen sérülés vagy nem ereszt-e. A szakadásokat és lyukakat a szakkereskedésben kapható, kifejezetten e célra kifejlesztett anyaggal lehet a legjobban befoltozni. Az új szezon kezdete előtt alaposan vizsgálja át a sátor minden részét – különösen a varratokat, cipzárakat stb.
- Ha le akarja bontani és el szeretné tenni a sátrat: Mielőtt összehajítja és elrakja a sátrat, alaposan tisztítsa meg az összes részét és hagyja teljesen megszáradni, nehogy penészfoltok képződjenek rajta
- A cövekeket csak az e célra kialakított kis zsákban tárolja. Ellenkező esetben a cövekek hegyes végei és az esetleges rozsdafoltok kárt okozhatnak a sátorponyvában.
- Az időjárás és a napsugárzás hatására a sátor anyaga idővel előregszik. Ez a sátor színének megváltozásához és idővel az anyag elfáradásához vezethet. Ezért, amikor nem használja a sátrat védett, száraz, hűvös, fagymentes és jól szellőző helyen tárolja. Óvja a sátrat közvetlen napsugárzástól vagy fűtőtest melegétől.

Tanácsok a stabilitáshoz:

- Egyenes, nem lejtős felületre helyezze a terméket.
- Ne közvetlenül fák alatt állítsa fel a sátrat. Villámcsapás veszélye!
- Úgy állítsa fel a sátrat, hogy a bejáraton ne fújjon be a szél. Lehetőség szerint szélvédett helyet válasszon. A sátrat mindig rögzítse a mellékelt sátorcövekekkel.
- A sátor szélállósága ... (feltéve, hogy a sátrat az ismertetett módon cövekek biztosítják) ... 5-ös szélerősségig (Beaufort skála = kb. 40 km/h). Nagyobb szélesebségnél, 6-os szélerősség esetén (Beaufort skála = vihar-/orkánfigyelmeztetés) bontsa le a sátrat. Mérsékelt szélnél javasoljuk, hogy zárja be a nyílásokat, hogy a szélnyomás ne emelkedjen túl magasra odabent.
- Az átlátszó ponyva nem alkalmas arra, hogy egész évben kint legyen a szabadban. Ellenáll a -15 °C és +60°C közötti hőmérsékleteknek, és a napsugárzásnak 5-ös UV-indexig. Napos tavaszi és nyári napokon, amikor a külső hőmérséklet +10 °C fölé emelkedik, a hőmérséklet a sátor belsejében gyorsan +60 °C fölé emelkedhet. Ez megrongálhatja magát a sátrat, valamint a benne található növényeket, és veszélyt jelent a benne tartózkodó személyek és állatok számára. Ezért javasoljuk, hogy +10 °C feletti kinti hőmérsékletnél hagyja nyitva az ajtót, hogy a szél áramolhasson, és kísérje figyelemmel a belső hőmérsékletet. **+40 °C fok feletti belső hőmérséklet esetén ne használja tovább a növényvédő sátrat.** Így óvja a ponyvát az UV-sugárzástól, és megnöveli a sátor élettartamát.
- A sátor max. 5 kg hóterhelésnek tud ellenállni. Távolítsa el a havat a sátor tetejéről pl. egy seprővel, mielőtt túl sok hó gyűlné össze rajta, hogy elkerülje a sátor károsodását.

Alkatrészlista

1 x

1

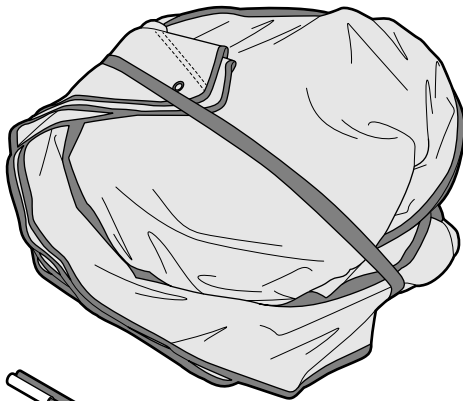

1 x

2

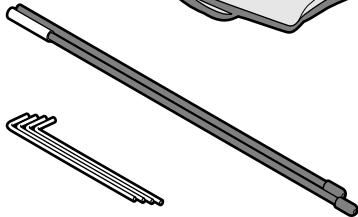

4 x

3

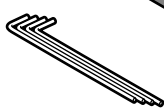

Az összeszereléshez szükséges:

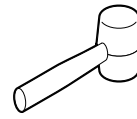

Felépítés

1

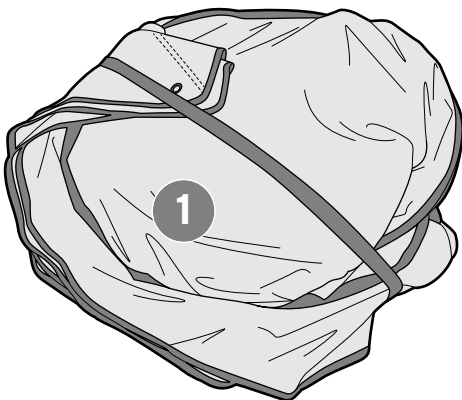

- ▷ Vegye ki a sátrat az 1. számú tárolózsákból.
- ▷ Egy kézzel fogja meg jó erősen a sátrat - a sátor folyamatosan feszül! - másik kezével oldja ki a gumiszalagot.

2

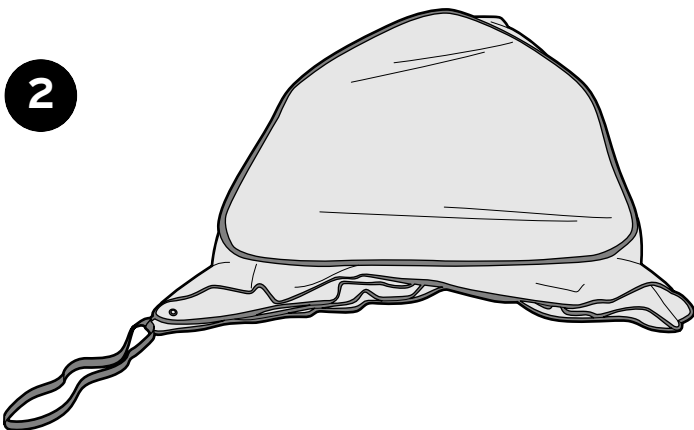

- ▷ Dobja a sátrat 1-2 méterrel maga elé a levegőbe. A sátor kiugrik, és az ábrázolt módon laposan a talajon fekszik.

3

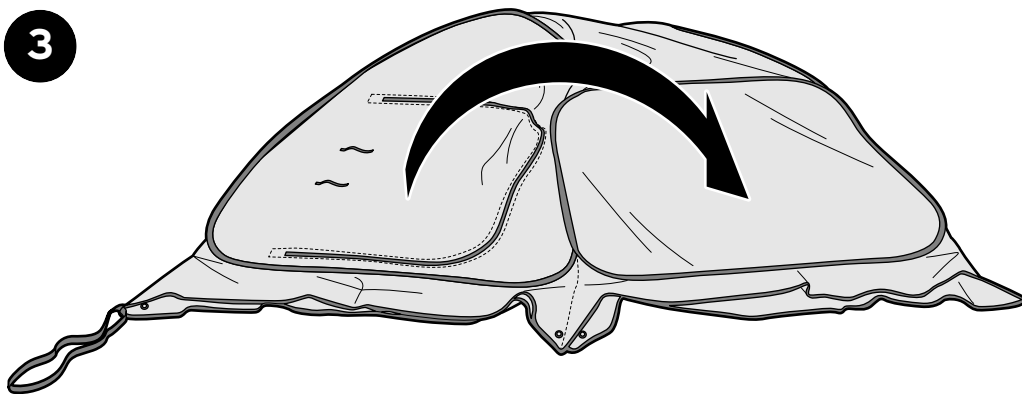

▷ Hajtogassa szét a sátrat és állítsa fel úgy, hogy az oldalsó széleket széthúzza.

4

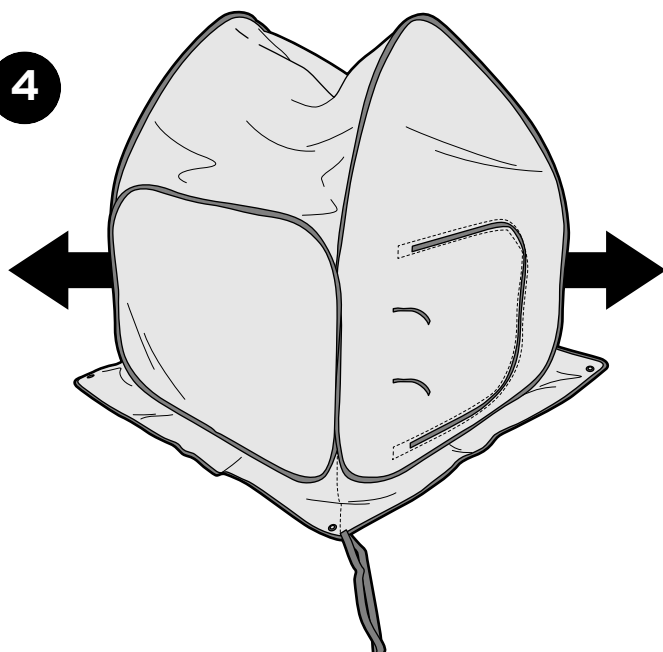

5

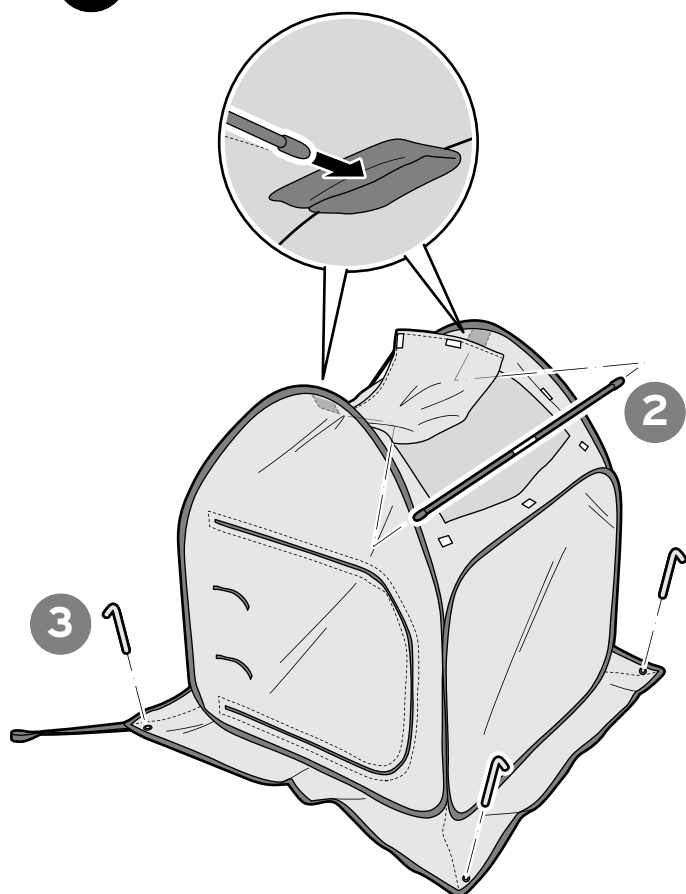

▷ Nyissa fel a tetőablakot.

▷ Dugja össze a **2.** számú feszítőrudat.

Dugja a feszítőrudat a sátor belsejében található zsebekbe.

▷ Zárja be a tetőablakot.

▷ Biztosítsa a sátrat a mellékelt **3.** számú cövekekkel. A cövekeket kissé ferdén nyomja be a talajba, hogy nagyobb ellenállást érjen el.

Lebontás

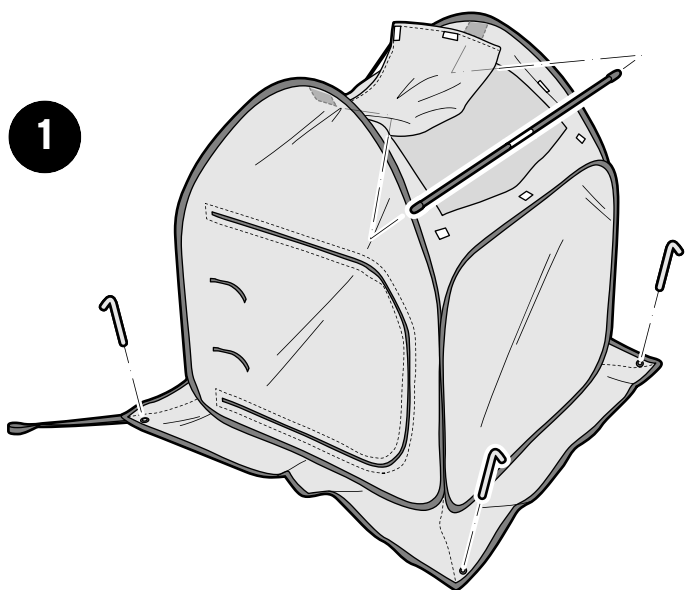

- ▷ Zárja be az ajtót.
- ▷ Húzza ki a cövekeket.
- ▷ Nyissa ki a tetőablakot.
Vegye ki a feszítőrudat és hajtsa össze.
- ▷ Zárja vissza a tetőablakot.

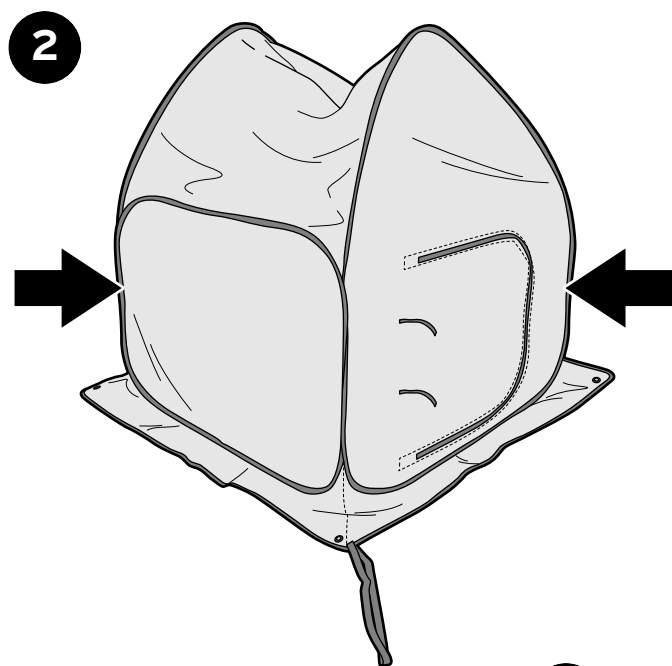

- ▷ Az oldalsó szélek összenyomásával hajtsa össze a sátrat, és fektesse le a földre.
- ▷ A lefektetett sátrat még egyszer hajtsa össze.

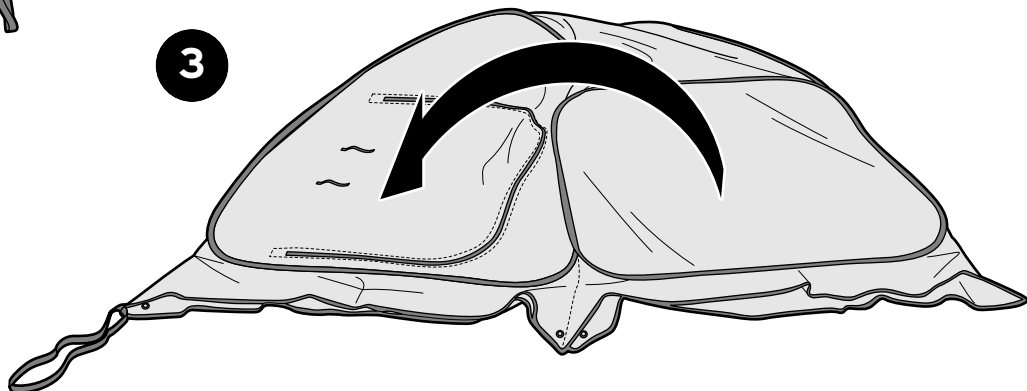

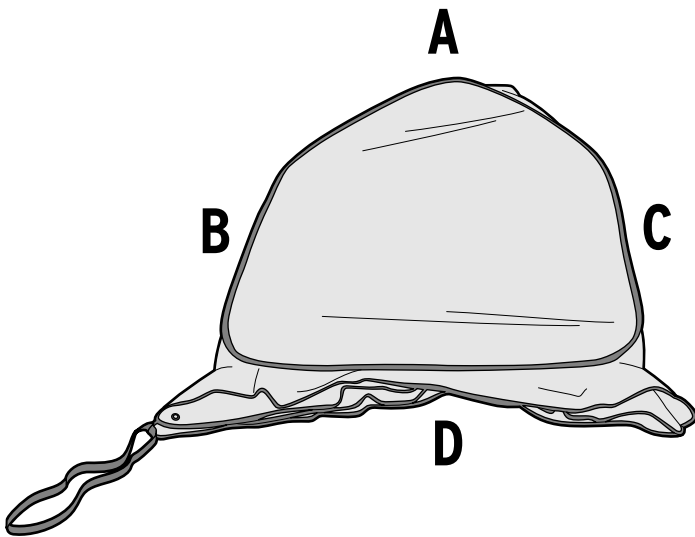

A sátor most laposan a földön fekszik.

A táskaméretűre hajtogatáshoz a következőképpen járjon el:

- ▷ Térdeljen a **D** jelű földön található szélre, és húzza a sátor **A** jelű tetejét az ábrázolt módon maga felé.

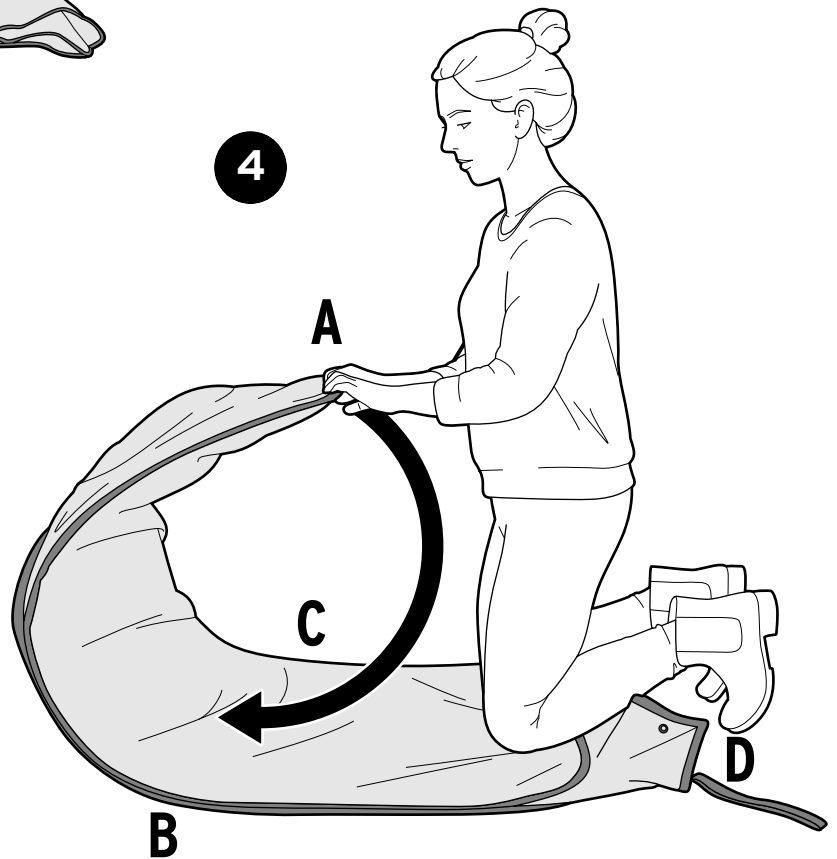

- ▷ Tekerje be annyira a sátor **A** jelű tetejét, hogy az ismét Öntől elfelé néz.

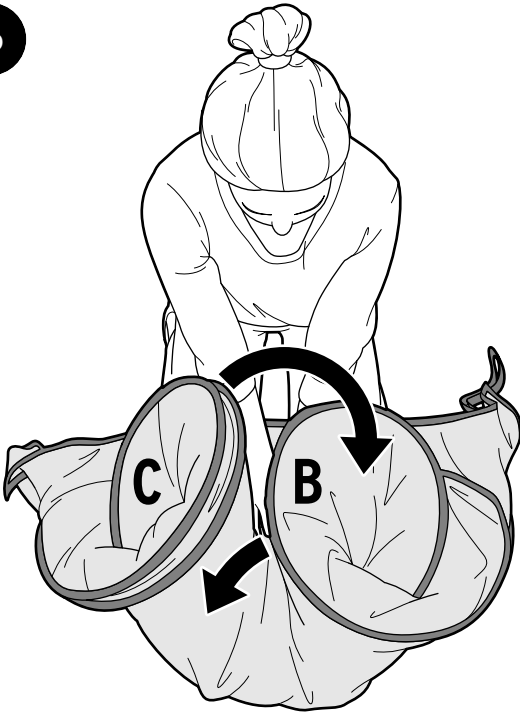

6

- ▷ A **B** és **C** jelű oldalak automatikusan körökké formázódnak. Ha körök képződnek, és érezhetően csökken a feszültség is - akkor jó úton jár!
- ▷ Nyomja a **B** és **C** köröket egymás fölé lefelé.
- ▷ Majd tolja a **B** és **C** köröket egymásba, amennyire csak lehetséges.

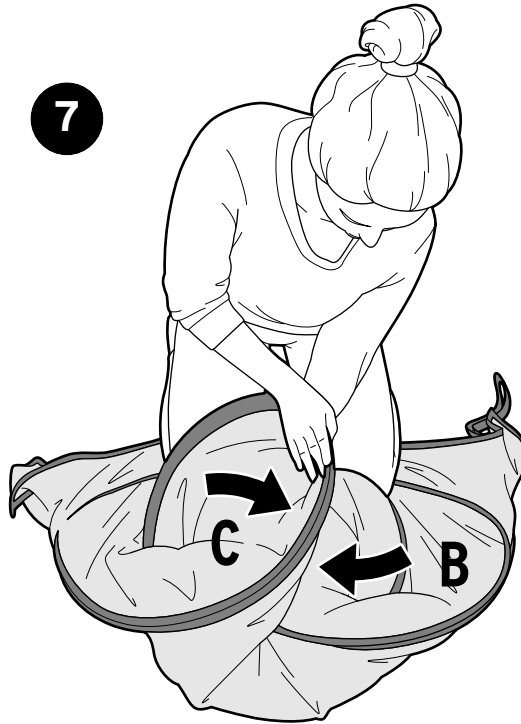
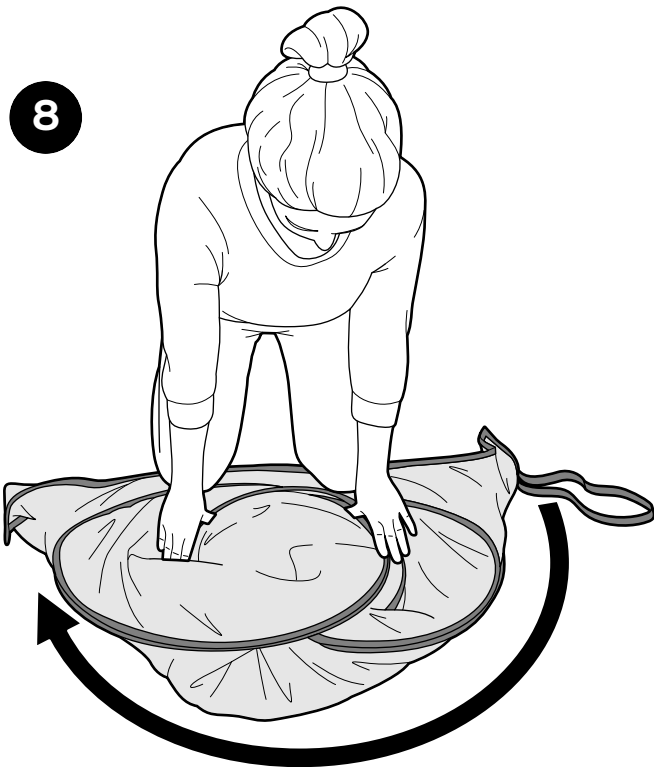
7**8**

- ▷ Tartsa szorosan a köröket, és rögzítse a sátrat a gumiszalaggal. A gumiszalag a hosszabbik oldalon keresztül húzódjon.
- ▷ Helyezze a sátrat és az összehajtott feszítőrudat a tárolózsákba.
- ▷ A sátorcövekeket a mellékelt kis zsákban tárolja.



Olvassa le a QR-kódot, és nézze meg a növényvédő
sátor összehajtásáról készült videófelvételt.



<http://q-r.to/badp1P>

Cikkszám: 364 918
