

# Napelemes égősor

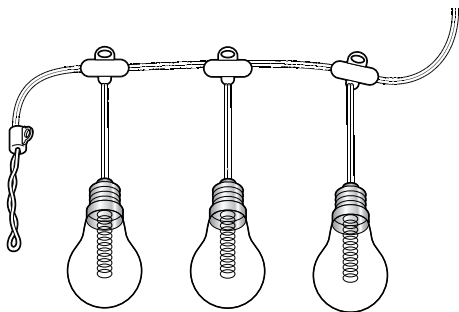

# Kedves Vásárlónk!

Új, napelemes égősora világító diódákból áll, amelyek a sötétedés beálltával automatikusan bekapcsolnak.

A világító diódákat igen alacsony energiafelhasználás és hosszú élettartam jellemzi.

Reméljük, örömet leli a termék használatában.

## A Tchibo csapata



[www.tchibo.hu/utmutatok](http://www.tchibo.hu/utmutatok)

---

## Tartalomjegyzék

|           |                                      |           |                                   |
|-----------|--------------------------------------|-----------|-----------------------------------|
| <b>3</b>  | <b>Megjegyzések az útmutatóhoz</b>   | <b>11</b> | <b>Akkumulátor csomag cseréje</b> |
| <b>4</b>  | <b>Biztonsági előírások</b>          | <b>13</b> | <b>Üzemzavar / Hibaelhárítás</b>  |
| <b>6</b>  | <b>Termékrajz (tartozékok)</b>       | <b>14</b> | <b>Tisztítás</b>                  |
| <b>7</b>  | <b>Elhelyezés</b>                    | <b>14</b> | <b>Műszaki adatok</b>             |
| <b>8</b>  | <b>Rögzítés</b>                      | <b>15</b> | <b>Hulladékkezelés</b>            |
| <b>9</b>  | <b>Használat</b>                     | <b>16</b> | <b>Szerviz</b>                    |
| <b>10</b> | <b>Akkumulátor csomag feltöltése</b> |           |                                   |

## Megjegyzések az útmutatóhoz

Olvassa el figyelmesen a biztonsági előírásokat, és az esetleges sérülések és károk elkerülése érdekében, csak az útmutatóban leírt módon használja a terméket.

Őrizze meg az útmutatót, hogy szükség esetén később ismét át tudja olvasni.

Amennyiben megváltik a terméktől, az útmutatót is adja oda az új tulajdonosnak.

Az útmutatóban szereplő jelek:



Ez a jel sérülésveszélyre figyelmeztet.

A **VESZÉLY** szó esetleges súlyos sérülésekre és életveszélyre utal.

A **VIGYÁZAT** szó sérülésekre és súlyos anyagi károokra utal.

A **FIGYELEM** szó könnyebb sérülésekre vagy rongálódásokra utal.



Így jelöljük kiegészítő információkat.



## Rendeltetés

A napelemes égősort folyamatos kültéri használatra tervezték. A termék magánjellegű felhasználásra alkalmas, üzleti célokra nem használható.

## **VESZÉLY** gyermekek esetében

- Az akkumulátorok lenyelése életveszélyes lehet. Ezért tartsa az akkumulátorokat és a terméket olyan helyen, ahol kisgyermek nem férnek hozzá. Egy akkumulátor esetleges lenyelése esetén azonnal forduljon orvoshoz.
- Ne engedje, hogy a csomagolóanyag gyermekek kezébe kerüljön.  
Többek között fulladásveszély áll fenn!

## **VIGYÁZAT - sérülésveszély**

- Az akkumulátorokat szétszedni, tűzbe dobni vagy rövidre zárni tilos.
- Ha az akkumulátorból kifolyna a sav, kerülje, hogy az bőrrel, szemmel vagy nyálkahártyával érintkezzen. Adott esetben az érintett testfelületet azonnal mossa le tiszta, bő vízzel, és haladéktalanul forduljon orvoshoz.

## **VIGYÁZAT - tűzveszély**

- Bekapcsolt állapotban ne takarja le az égősort.
- A terméket a csomagolásában ne kapcsolja be.  
A terméknek megfelelő szellőzésre van szüksége.

## **FIGYELEM - anyagi károk**

- Az égősor védett a ráfröccsenő vízzel szemben, de nem szabad vízbe (pl. pocsolyába) tenni.
- Semmilyen változtatást ne hajtson végre a terméken. A szükséges javításokat bízza szakszervizre. A szakszerűtlenül végzett javítások jelentős veszélyforrássá válhatnak a terméket használó személyre nézve.
- Ne használja az égősort, ha azon látható sérülések vannak.
- A napelemes modulra ne ragasszon semmit, ne takarja le vagy fesse be.
- A terméket más égősorral vagy hasonlókkal elektromosan összekötni tilos.
- Ügyeljen arra, hogy a napelemes modul alján található víz-elvezető nyílások szabadon maradjanak, hogy lecsapódott pára ki tudjon folyni.
- A világító diódák cseréje különösen hosszú élettartamuk miatt nem szükséges. Nem lehet és nem szabad kicserélni őket. A világító diódák szilárdan be vannak építve az égősorba. Ha kiszerelem őket, megsérül az égősor.
- A tisztításhoz ne használjon agresszív vagy súroló hatású tisztítószeret, illetve kemény keféket stb.

## Termékrajz (tartozékok)

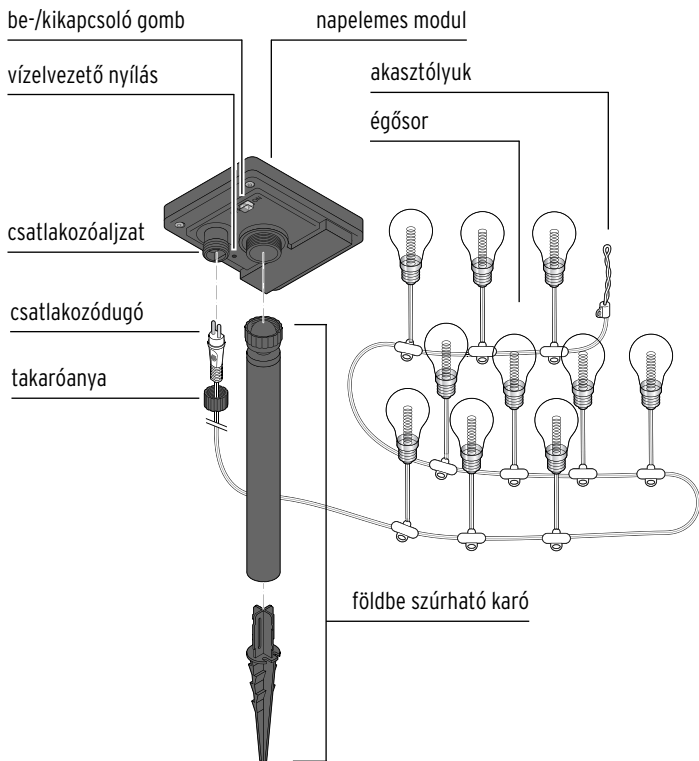

## Elhelyezés

Az égősor áramforrástól függetlenül működik. Mivel az égősornak szüksége van napsugárzásra, vegye figyelembe a következő pontokat:

- A napelemes modult egy napos helyre helyezze. Olyan helyet válasszon, ahol a napelemes modult napközben a lehető legtovább éri közvetlen napsugárzás.
- Kerülje az olyan helyeket, amelyek teljesen vagy nagyrészt árnyékban helyezkednek el (pl. fák, tetőgerinc stb.) A napelemes modult ne az épület északi oldalán helyezze el. Ezen az oldalon napközben nincs elég napfény.
- Éjjel ne világítson folyamatosan egy másik fényforrás a napelemes modulra, mint pl. a kocsibeállót megvilágító erős spotlámpa vagy ehhez hasonló. Gondoljon arra, hogy sok fényforrás létezik, amely csak az éjszaka közepén, idő- vagy mozgásérzékelő beállítással kapcsol be.
- A földbe szúrható karót lehetőleg mélyen nyomja bele a szilárd földbe, hogy a napelemes modul erős szélben se boruljon fel.

## Összeszerelés

- i** Ügyeljen arra, hogy a műanyag dugók, amelyekkel a LED-es drótok az izzókhoz vannak rögzítve, megfelelően be vannak-e dugva az izzókba, nehogy nedvesség kerüljön beléjük.

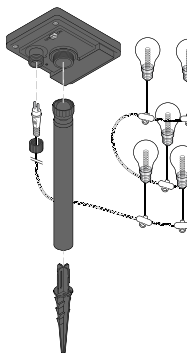

1. Dugja egymásba a földre szúrható karó részeit.
2. Csavarja a karót a napelemes modulra.
3. Akassza fel az égősort.
4. Dugja a csatlakozódugót a csatlakozóaljzatba, és szorosan csavarja rá a takaróanyát.

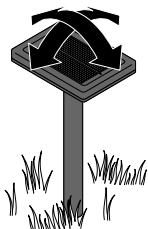

5. Nyomja a földre a földre szúrható karót.
6. Úgy állítsa be a napelemes modult, hogy lehetőség szerint sok fény érje.



## Használat

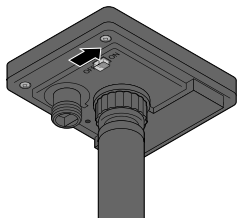

- ▷ Az égősor aktiválásához kapcsolja a napelemes modul alján található be-/kikapcsoló gombot az **ON**-ra.

Ez az alapbeállítás, amelyben a napelemes égősor teljesen automatikusan működik:

- Amint elkezd sötétedni, az égősor bekapcsol.
- Amint elkezd világosodni, az égősor kikapcsol.

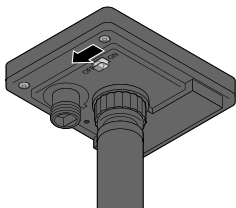

- ▷ Adott esetben az égősor kikapcsolásához tolja a napelemes modul alján található be-/kikapcsoló gombot az **OFF**-ra.

Az égősor tartósan ki van kapcsolva. Elegendő fény mellett az akkumulátor továbbra is töltődik.

## **Akkumulátor csomag feltöltése**

- Ügyeljen arra, hogy a napelemes modult lehetőség szerint sok fény érje. Szükség esetén tegye új helyre a napelemes modult.
- Az időjárástól és a napsugárzás erősségétől függően néhány órába is beletelhet, mire a napelemes modul teljesen feltölti az akkumulátor csomagot.
- Télen vagy több egymást követő, borús nap esetén előfordulhat, hogy az akkumulátor csomag nem tud megfelelően feltöltődni. Néhány napra kapcsolja ki az égősort, az akkumulátor csomag akkor is töltődik, ha a termék ki van kapcsolva.

## Akkumulátor csomag cseréje

Az akkumulátor csomag hosszú használatra lett kialakítva. Hosszú használati idő esetén is szükséges lehet az akkumulátor csomag cseréje. Az akkumulátorok természetes elhasználódásnak vannak kitéve, és teljesítményük idővel csökkenhet.

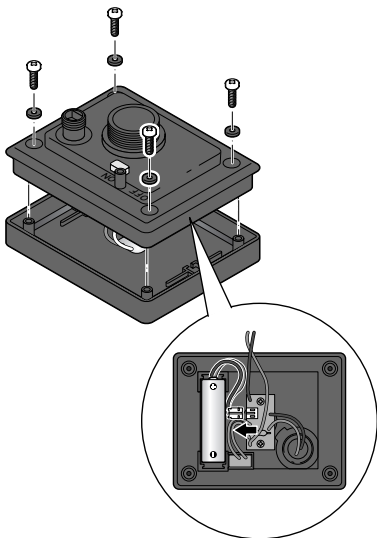

1. Csavarja le a napelemes modult a földbe szúrható karóról.

2. Tolja a be-/kikapcsoló gombot az **OFF**-ra.

3. Egy csillagcsavarhúzó segítségével csavarja ki a napelemes modul alján található csavarokat, és vegye le a hátlapot.

Eközben ügyeljen arra, hogy ne szakítson el egy vezetékét se!

4. Az ábrázolt módon húzza ki a csatlakozókábel dugóját az áramköri lap aljzatából, és vegye ki az akkumulátort a tartójából.

**VIGYÁZAT** - sérülésveszély

Ne használja az égősort hagyományos, nem újratölthető elemekkel. Robbanásveszély!

**FIGYELEM** - anyagi károk

A 4 csavar és maga a napelemes modul is tömítőgyűrűvel van ellátva. Győződjön meg arról, hogy a tömítőgyűrűk tiszták és megfelelően helyezkednek el, ezzel biztosítva a vízállóságot.

5. Dugja be az új akkumulátor csomag dugóját. Ha új akkumulátor csomagra van szüksége, kérjük forduljon a kereskedőhöz (lásd a „Szerviz” fejezetet).
6. Helyezze vissza a napelemes modulra a hátlapot, és húzza meg a csavarokat. Ügyeljen arra, hogy a napelemes modul tömítése, valamint a csavarok tömítőgyűrűi megfelelően helyezkedjenek el.
7. Az égősor aktiválásához tolja a napelemes modul alján található be-/kikapcsoló gombot ismét az **ON** állásba.
8. Rögzítse újra a napelemes modult a földre szúrható karóra.

## Üzemzavar / Hibaelhárítás

---

Az égősor nem vagy csak gyengén világít.

- Túl világos van a közelében?  
Ellenőrizze, hogy más fényforrások fénye (pl. utcai világítás vagy időbeállítóval, illetve mozgásérzékelővel ellátott kültéri lámpa) nem világítja-e meg a napelemes modult. Esetleg helyezze a terméket máshova.
- Elegendő fényt kap a napelemes modul?  
Állítsa be újra a napelemes modult, és szükség esetén helyezze máshova.
- Nincs teljesen feltöltve az akkumulátor:  
Néhány napra kapcsolja ki az égősort, hogy az akkumulátor teljesen feltöltődjön.
- Tönkre ment az akkumulátor? Ha új akkumulátor csomagra van szüksége, kérjük forduljon a kereskedőhöz (lásd a „Szerviz” fejezetet). Majd a leírt módon cserélje ki az akkumulátor csomagot.

---

A LED hibás.

- A LED-et nem lehet kicserélni.

---

A teljesítmény ingadozik az évszakok függvényében.

- Ez az időjárástól függ és nem hiba. Nyáron a legideálisabbak az időjárási feltételek, télen pedig a legkedvezőtlenebbek.
-

## Műszaki adatok

|                               |                                                                                                            |
|-------------------------------|------------------------------------------------------------------------------------------------------------|
| Modell:                       | 389 803 (fehér)<br>389 804 (színes)                                                                        |
| Energiaellátás:               | napelemes modul: 2 V / 250 mA<br>akkumulátor: 1 db NiMH(AA) /1,2 V /<br>1000 mAh típusú                    |
| Izzó:                         | LED, filament (nem cserélhető)                                                                             |
| Fröccsenő víz elleni védelem: | IPX4                                                                                                       |
| Érintésvédelmi osztály:       | III                       |
| Környezeti hőmérséklet:       | -10 és +40 °C között                                                                                       |
| Made exclusively for:         | Tchibo GmbH, Überseering 18,<br>22297 Hamburg, Germany<br><a href="http://www.tchibo.hu">www.tchibo.hu</a> |

Fenntartjuk magunknak a jogot, hogy a termékfejlesztés során műszaki és optikai változtatásokat hajtsunk végre az árucikken.



---

## Tisztítás

### **FIGYELEM** - anyagi károk

- A tisztításhoz ne használjon agresszív vagy súroló hatású tisztítószeret, illetve kemény kefést stb.

- ▷ Szükség esetén törölje le az égősort, a napelemes modult és a földre szűrhető karót egy puha, nedves kendővel. Végül egy puha, száraz kendővel törölje ezeket szárazra.

## Hulladékkezelés

A termék, a csomagolás és a mellékelt akkumulátor értékes, újrahasznosítható anyagokból készültek. Az anyagok újrahasznosítása csökkenti a hulladék mennyiségét és kíméli a környezetet.

A **csomagolóanyagok** eltávolításakor ügyeljen a szelektív hulladékgyűjtésre. Papír, karton és könnyű csomagolóanyagok eltávolításához használja a helyi gyűjtőhelyeket.



Ezzel a jellel ellátott **készülékek** nem kerülhetnek a háztartási hulladékba!



Önt törvény kötelezi arra, hogy a régi, nem használatos készülékét a háztartási hulladéktól különválasztva, hulladékgyűjtőben helyezze el. Régi készülékeket díjmentesen átvevő gyűjtőhelyekkel kapcsolatban az illetékes települési vagy városi hivataltól kaphat felvilágosítást.



**Az elem és az akkumulátor** nem háztartási hulladék! Önt törvény kötelezi arra, hogy az elhasználdott elemeket és akkumulátorokat az illetékes települési, illetve városi hivatalok gyűjtőhelyein vagy a forgalmazó szakkereskedésekben adja le.

Az „Akkumulátor csomag cseréje” fejezetben leírtak alapján szerelje ki az akkumulátor csomagot, és az akkumulátor csomagot, illetve a készüléket külön-külön ártalmatlanítsa.

## Szerviz

Tartozékot vagy pótalkatrészt szeretne rendelni?  
Ebben az esetben, kérjük forduljon a kereskedőhöz  
(üzlet vagy webáruház).

Kérjük, őrizze meg a termék cikkszámát és a vásárlást  
igazoló bizonylatot, és kérdés esetén tartsa készenlétben.

---

**Cikkszám:** 389 803 (fehér)  
389 804 (színes)

---