

Kabelloser Profi-Haarglätter



de Bedienungsanleitung

117101HB66XX1 · 2021-08

Inhalt

3 Sicherheitshinweise

6 Auf einen Blick (Lieferumfang)

7 Akku laden

8 Hinweise zum Akku

9 Gebrauch

9 Gerät einschalten und Temperaturstufe wählen

10 Haare glätten

12 Nach dem Gebrauch

12 Automatische Ausschaltfunktion (Sicherheitsabschaltung)

13 Reinigen und Aufbewahren

14 Technische Daten

15 Entsorgen

Sicherheitshinweise

Verwendungszweck

Der Artikel ist ausschließlich zum Glätten von menschlichem Kopfhaar vorgesehen, für Tierhaar ist er nicht geeignet. Kunsthaar darf damit nicht behandelt werden.

Der Artikel ist zum Gebrauch in trockenen Innenräumen geeignet.

Der Artikel ist für den Privatgebrauch konzipiert und für gewerbliche Zwecke ungeeignet.

GEFAHR für Kinder und Personen mit eingeschränkter Fähigkeit Geräte zu bedienen

- Dieses Gerät kann von Kindern ab 8 Jahren sowie von Personen mit reduzierten physischen, sensorischen oder mentalen Fähigkeiten oder Mangel an Erfahrung und/oder Wissen benutzt werden, wenn sie beaufsichtigt oder bezüglich des sicheren Gebrauchs des Gerätes unterwiesen wurden und die daraus resultierenden Gefahren verstanden haben. Kinder dürfen nicht mit dem Gerät spielen. Reinigung und Benutzer-Wartung dürfen nicht von Kindern durchgeführt werden, es sei denn, sie sind beaufsichtigt.

- Halten Sie Kinder von Verpackungsmaterial fern. Es besteht u.a. Erstickungsgefahr!

GEFAHR durch Elektrizität

- Der Artikel darf nur in trockenen Innenräumen geladen werden. Verwenden Sie zum Aufladen einen geeigneten USB-Netzadapter (siehe „Technische Daten“, nicht im Lieferumfang enthalten) und nur das beiliegende USB-C-Ladekabel.
- Nicht in der Nähe von Wasser laden. Das Gerät darf nicht mit Wasser oder anderen Flüssigkeiten in Berührung kommen, wenn es an das Stromnetz angeschlossen ist. Tauchen Sie den Artikel während des Ladevorgangs nicht in Wasser oder andere Flüssigkeiten ein, da sonst die Gefahr eines elektrischen Schlages besteht.
-  Warnung - Benutzen Sie das Gerät nicht in der Nähe einer Badewanne, einer Dusche, über einem Waschbecken oder einem anderen wassergefüllten Behälter. Schließen Sie es dort auch nicht zum Laden an das Stromnetz an.
- Falls das Gerät während des Ladens ins Wasser gefallen ist, greifen Sie

nicht danach! Ziehen Sie sofort den Netzadapter aus der Steckdose. Lassen Sie Gerät, Ladestation, USB-Ladekabel und Netzadapter vollständig trocknen, bevor Sie das Gerät erneut ans Stromnetz anschließen.

- Laden Sie das Gerät nicht im Freien oder in Räumen mit hoher Luftfeuchtigkeit.
- Fassen Sie den Netzadapter niemals mit feuchten Händen an, wenn Sie ihn in die Steckdose stecken bzw. herausziehen.
- Benutzen Sie das Gerät nicht mit feuchten Händen oder wenn Sie auf feuchtem Boden stehen.
- Schließen Sie das Gerät zum Laden nur an eine vorschriftsmäßig installierte Steckdose an, deren Netzspannung mit den technischen Daten des Netzadapters übereinstimmt.
- Ziehen Sie den Netzadapter aus der Steckdose, wenn während des Ladens Störungen auftreten, sobald das Gerät voll aufgeladen ist, bei Gewitter oder bevor Sie das Gerät reinigen. Ziehen Sie dabei immer am Netzadapter, nicht am USB-Ladekabel.
- Verwenden Sie nur das beiliegende USB-Ladekabel und einen Netz-

adapter, der den technischen Daten des Gerätes entspricht.

- Die Steckdose muss gut zugänglich sein, damit Sie im Bedarfsfall den Netzadapter schnell ziehen können. Verlegen Sie das USB-Ladekabel so, dass das Gerät nicht versehentlich daran heruntergezogen werden kann.
- Das USB-Ladekabel darf nicht geknickt oder gequetscht werden. Halten Sie das Kabel fern von heißen Oberflächen und scharfen Kanten.
- Nehmen Sie das Gerät nicht in Betrieb, wenn das Gerät sichtbare Schäden aufweist oder heruntergefallen ist.
- Verwenden Sie das USB-Ladekabel, die Ladestation oder den Netzadapter bei Beschädigung nicht weiter zum Laden des Gerätes.
- Nehmen Sie keine Veränderungen am Artikel vor. Öffnen Sie nicht das Gehäuse. Lassen Sie Reparaturen an Gerät, Ladestation, Ladekabel oder Netzadapter nur von einer Fachwerkstatt oder vom Kundenservice durchführen, um Gefährdungen zu vermeiden.

WARNUNG vor Verbrennungen

- Das Gerät heizt sehr schnell auf und die Heizplatten sind während des Gebrauchs sehr heiß. Halten Sie ausreichend Abstand zwischen Heizplatten und Kopfhaut, Ohren sowie Gesicht. Berühren Sie nicht die Heizplatten.
- Fassen Sie den Haarglätter nur am hinteren Ende an, nicht über den Heizplatten.
- Benutzen Sie das Gerät nur im trockenen Haar. Das Haar darf nicht nass sein.
- Lassen Sie das Gerät vollständig abkühlen, bevor Sie es reinigen oder wegräumen.
- Halten Sie die Heizplatten mit eingelegtem Haar höchstens 10 Sekunden geschlossen. Sonst kann Ihr Haar beschädigt werden.

WARNUNG vor Brand

- Die Heizplatten werden sehr heiß. Stellen Sie das Gerät während des Aufheizens und nach dem Gebrauch in die Ladestation oder legen Sie das Gerät so hin, dass die Heizplatten keine Gegenstände berühren, bis sie ausreichend abgekühlt sind. Achten Sie auf einen hitzebeständigen Untergrund.

- Lassen Sie das eingeschaltete Gerät nie unbeaufsichtigt. Lassen Sie es auch beim Aufheizen und Abkühlen nicht unbeaufsichtigt.
- Decken Sie das Gerät nicht ab (z.B. mit einem Handtuch), solange es noch eingeschaltet ist oder die Heizplatten noch heiß sind.

WARNUNG vor Verletzungen

- Das Gerät enthält einen fest eingebauten Lithium-Ionen-Akku. Werfen Sie das Gerät nicht in Feuer. Es besteht Explosionsgefahr!

VORSICHT - Sachschäden

- Behandeln Sie mit dem Haarglätter kein Kunsthaar. Dieses kann bei Hitzezufuhr schmelzen und das Gerät beschädigen.
- Verwenden Sie zum Reinigen keine scheuernden oder ätzenden Mittel bzw. harte Bürsten etc. Achten Sie darauf, dass beim Reinigen keine Feuchtigkeit in das Gerät eindringt.

Auf einen Blick (Lieferumfang)

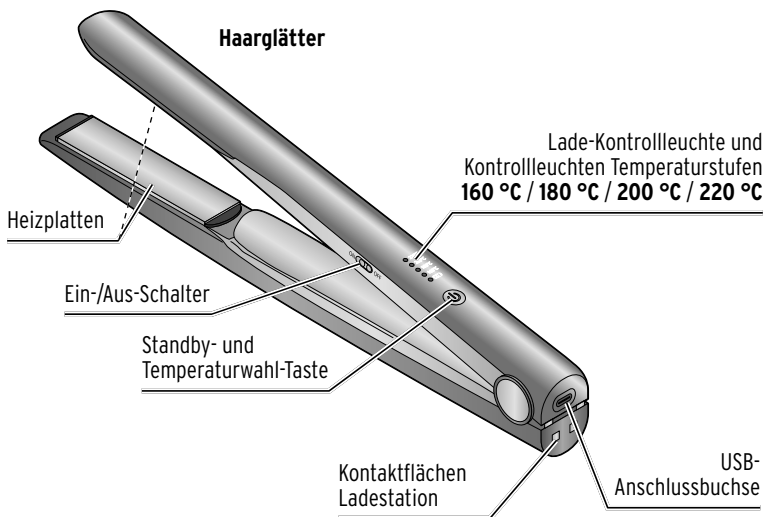

Ladestation

USB-Anschlussbuchse

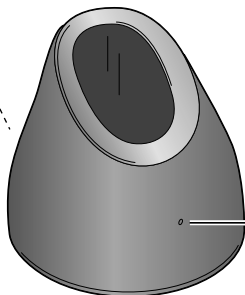

Kontrollleuchte

**Weiterer Lieferumfang
(ohne Abbildung):**

- USB-C-Ladekabel

Akku laden

Vor dem ersten Gebrauch muss der Akku vollständig aufgeladen werden.
Während des Ladevorgangs lässt sich das Gerät nicht einschalten.



GEFAHR - Lebensgefahr durch Stromschlag

Laden Sie das Gerät nicht direkt neben oder über einem mit Wasser gefüllten Waschbecken auf.

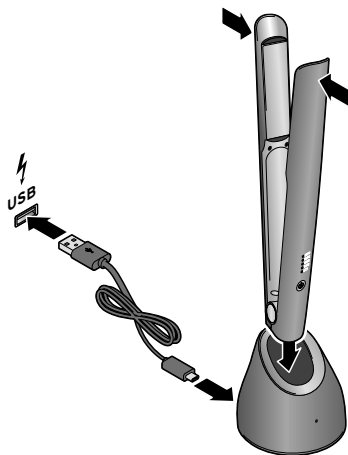

1. Verbinden Sie das USB-C-Ladekabel mit der Ladestation und einem USB-Netzadapter (nicht im Lieferumfang enthalten).
2. Stecken Sie den Netzadapter in die Steckdose.
3. Vergewissern Sie sich, dass das Gerät ausgeschaltet ist (Ein-/Aus-Schalter steht in Stellung **OFF**).
4. Drücken Sie den Haarglätter oben an den Heizplatten zusammen.
5. Setzen Sie den Haarglätter wie abgebildet bis zum Anschlag in die Ladestation.

Der Ladevorgang startet automatisch.

Während des Ladevorgangs leuchtet die Lade-Kontrollleuchte  am Haarglätter ...

... orange, wenn die Akku-Kapazität weniger als 90 % beträgt.

... weiß, wenn die Akku-Kapazität mehr als 90 % beträgt.

Sobald der Akku voll aufgeladen ist, erlischt die Lade-Kontrollleuchte .

6. Ziehen Sie nach dem Laden den Netzadapter aus der Steckdose und ziehen Sie das USB-C-Ladekabel von der Ladestation ab.

Der Haarglätter ist nun einsatzbereit. Das Aufladen dauert ca. 3-4 Stunden. Mit voll aufgeladenem Akku können Sie das Gerät auf höchster Temperaturstufe (220 °C) ca. 20 Minuten verwenden.

Während des Gebrauchs leuchtet die Lade-Kontrollleuchte  ...

... weiß, wenn die Akku-Kapazität mehr als 60 % beträgt.

... orange, wenn die Akku-Kapazität mehr als 20 % beträgt.

Die Lade-Kontrollleuchte  blinkt wenn die Akku-Kapazität weniger als 20 % beträgt. Der Akku muss neu aufgeladen werden,

 Sie können das USB-C-Ladekabel auch direkt an der Anschlussbuchse unten am Gerät anschließen, um das Gerät ohne Ladestation zu laden.

Hinweise zum Akku

- Wir empfehlen, den Akku nicht nach jedem Gebrauch zu laden. Um die volle Ladekapazität zu erhalten, laden Sie den Akku nur, wenn der Akku-Haarglätter für längere Zeit nicht verwendet wurde oder wenn der Akku fast entleert ist. Laden Sie ihn dann wieder vollständig auf. Auch bei Nichtgebrauch sollten Sie den Akku 2x im Jahr vollständig entladen und wieder aufladen.
- Laden Sie den Akku bei Temperaturen von +10 bis +40 °C.
- Am längsten hält die Kapazität des Akkus bei Raumtemperatur. Je niedriger die Temperatur, desto kürzer die Laufzeit. Auch sehr hohe Temperaturen wirken sich negativ auf die Akkukapazität aus.

Gebrauch



WARNUNG vor Verbrennungen/Brand

- Das Gerät heizt sehr schnell auf. Bereits nach 30 Sekunden sind 80 °C erreicht. Berühren Sie die Heizplatten während des Gebrauchs nicht.
- Die Heizplatten werden sehr heiß. Stellen Sie das Gerät während des Aufheizens und nach dem Gebrauch in die Ladestation oder legen Sie das Gerät so hin, dass die Heizplatten keine Gegenstände berühren, bis sie ausreichend abgekühlt sind. Achten Sie auf einen hitzebeständigen Untergrund.

Gerät einschalten und Temperaturstufe wählen



1. Schieben Sie den Ein-/Aus-Schalter in Stellung **ON**.

2. Halten Sie die Standby-Taste  ca. 3 Sekunden lang gedrückt, um das Gerät einzuschalten. Die Lade-Kontrollleuchte  leuchtet weiß oder orange (siehe Kapitel „Akku laden“).
3. Drücken Sie die Standby-Taste  kurz erneut, um die gewünschte Temperaturstufe **160 °C**, **180 °C**, **200 °C** oder **220 °C** auszuwählen. Während des Aufheizens blinkt die entsprechende Temperatur-Kontrollleuchte. Sobald die eingestellte Temperatur erreicht ist, leuchtet die entsprechende Kontrollleuchte dauerhaft.

Aufheizzeit	Temperaturstufe
ca. 2 Minuten	160 °C
ca. 3 Minuten	180 °C
ca. 3,5 Minuten	200 °C
ca. 5 Minuten	220 °C



• **Lassen Sie während des Aufheizens den Haarglätter in der Ladestation. Die Heizplatten sind hierbei zusammengeklappt, so dass die Wärme nicht so schnell entweichen kann.** Andernfalls dauert es deutlich länger, bis die jeweilige Temperaturstufe erreicht ist.

- Bei jedem Einschalten ist automatisch die Temperaturstufe **200 °C** voreingestellt.
 - Beginnen Sie immer mit der niedrigsten Temperaturstufe, um Ihr Haar zu schonen, und erhöhen Sie die Temperatur nur bei Bedarf. Je heller, dünner oder empfindlicher das Haar, desto niedriger sollten Sie die Temperatur wählen, um das Haar zu schonen. Dies gilt auch für gebleichtes oder coloriertes Haar. Für sehr dickes, lockiges Haar kann auch eine höhere Temperatur eingestellt werden.
- ▷ Halten Sie die Standby-Taste  ca. 3 Sekunden lang gedrückt, um das Gerät in Standby zu schalten.

Haare glätten



WARNUNG vor Verbrennungen/Brand

- Die Heizplatten werden während des Gebrauchs sehr heiß. Halten Sie ausreichend Abstand zwischen Heizplatten und Kopfhaut, Ohren sowie Gesicht. Berühren Sie die Heizplatten nicht. Fassen Sie das Gerät nur am hinteren Ende an.
- Verweilen Sie mit dem Haarglätter nur jeweils kurz auf derselben Stelle des Haares. Behandeln Sie dieselbe Strähne nicht mehrmals hintereinander. Sonst kann Ihr Haar Schaden nehmen.

Da Ihr Haar beim Glätten mit sehr hohen Temperaturen in Kontakt kommt, beachten Sie die folgenden Hinweise:

- Achten Sie bei der Wahl Ihres Shampoos oder anderer Haarpflegeprodukte darauf, dass die Haare mit Feuchtigkeit versorgt werden.
- **Verwenden Sie vor dem Glätten ein Hitzeschutzprodukt.** Geeignete Produkte gibt es beim Friseur oder in gut sortierten Drogeriemärkten.

- Verwenden Sie vor dem Frisieren mit dem Haarglätter keine sonstigen Stylingprodukte.
- Das Haar sollte vor dem Glätten sauber und trocken sein. Das Haar darf auf keinen Fall nass sein!
 1. Kämmen Sie Ihre Haare vorab durch, um Verknotungen etc. zu lösen. Bei vollem Haar kann es hilfreich sein, die Haarsträhnen mit Spangen zu trennen.
 2. Nehmen Sie eine breite Strähne auf und legen Sie sie nahe am Haaransatz zwischen die entriegelten, aufgeheizten Heizplatten.



3. Drücken Sie den Haarglätter mit leichtem Druck zusammen. Ziehen Sie das Gerät langsam und gleichmäßig zum Haar-ende hin.

Tipps: • Üben Sie die ungewohnte Bewegung mit dem kalten Haarglätter.

- Für mehr Volumen ziehen Sie den Haarglätter mit einer leicht nach innen gerichteten Drehbewegung nach oben.
- Ein solcher Durchgang sollte pro Strähne max. 10 Sekunden dauern (abhängig von der Haarlänge), um das Haar nicht zu schädigen.
- Das Haar ist nach dem Glätten heiß. Gehen Sie vorsichtig vor.
 4. Wiederholen Sie den Vorgang mit der nächsten Strähne.
 5. Verwenden Sie bei Bedarf geeignete Stylingprodukte, um die Frisur zu fixieren.

Nach dem Gebrauch

1. Halten Sie die Standby-Taste  ca. 3 Sekunden lang gedrückt, um das Gerät auszuschalten.



2. Schieben Sie den Ein-/Aus-Schalter in Stellung **OFF**.

3. Setzen Sie den Haarglätter in die Ladestation. Alternativ können Sie das Gerät auch auf einem hitzebeständigen Untergrund vollständig abkühlen lassen.

Achten Sie darauf, dass während des Abkühlens niemand versehentlich die noch heißen Geräteteile berührt!

Automatische Ausschaltfunktion (Sicherheitsabschaltung)

Wenn länger als 30 Minuten keine Taste gedrückt wird, schaltet sich das Gerät automatisch aus.

- ▷ Um das Gerät wieder einzuschalten, halten Sie die Standby-Taste  ca. 3 Sekunden lang gedrückt.

Reinigen und Aufbewahren



GEFAHR - Lebensgefahr durch Stromschlag

- Tauchen Sie den Haarglätter nicht in Wasser oder andere Flüssigkeiten ein, da sonst die Gefahr eines elektrischen Schlages besteht.
- Schalten Sie das Gerät vor dem Reinigen aus.



WARNUNG vor Verbrennungen/Brand

Lassen Sie das Gerät vollständig abkühlen, bevor Sie es reinigen, erneut laden oder wegräumen. Berühren Sie die Heizplatten nicht. Fassen Sie das Gerät nur am hinteren Ende an.

VORSICHT - Sachschaden

Verwenden Sie zum Reinigen keine scharfen Chemikalien, aggressive oder scheuernde Reinigungsmittel.

Wischen Sie das Gerät bei Bedarf mit einem weichen, leicht angefeuchteten Tuch sauber. Achten Sie darauf, dass keine Feuchtigkeit in das Gerät eindringt.

- ▷ Laden Sie ggf. den Akku neu auf, bevor Sie das Gerät wegräumen. So ist es beim nächsten Mal sofort einsatzbereit.
- ▷ Bewahren Sie das Gerät in der Ladestation an einem trockenen Ort außerhalb der Reichweite von Kindern auf.

Technische Daten

Modell:	HS 923
Artikelnummer:	622 680
Eingang:	5 V $\overline{\text{---}}$ 2 A
Akku: (nach UN 38.3 getestet)	Lithium-Ionen, DC 3,6 V $\overline{\text{---}}$ 5200 mAh Nennenergie 18,72 Wh
Ladezeit:	3-4 Stunden
Max. Betriebsdauer:	ca. 20 Minuten (bei voll aufgeladenem Akku)
Schutzklasse:	III 
Umgebungs- temperatur:	+10 bis +40 °C
Hergestellt von:	Jaxmotech GmbH, Ostring 60, 66740 Saarlouis Germany



Entsorgen

Der Artikel, seine Verpackung und der eingebaute Akku wurden aus wertvollen Materialien hergestellt, die wiederverwertet werden können. Dies verringert den Abfall und schont die Umwelt.

Entsorgen Sie die **Verpackung** sortenrein. Nutzen Sie dafür die örtlichen Möglichkeiten zum Sammeln von Papier, Pappe und Leichtverpackungen.



Geräte, die mit diesem Symbol gekennzeichnet sind, dürfen nicht mit dem Hausmüll entsorgt werden!

Sie sind gesetzlich dazu verpflichtet, Altgeräte getrennt vom Hausmüll zu entsorgen. Elektrogeräte enthalten gefährliche Stoffe. Diese können bei unsachgemäßer Lagerung und Entsorgung der Umwelt und Gesundheit schaden. Informationen zu Sammelstellen, die Altgeräte kostenlos entgegennehmen, erhalten Sie bei Ihrer Gemeinde- oder Stadtverwaltung.

Diesen Artikel können Sie auch bei einer Annahmestelle des Rücknahmesystems take-e-back abgeben. Weitere Informationen dazu finden Sie unter www.take-e-back.de.



Batterien und Akkus gehören nicht in den Hausmüll!

Sie sind gesetzlich dazu verpflichtet, leere Batterien und Akkus bei einer Sammelstelle Ihrer Gemeinde- oder Stadtverwaltung oder beim batterievertreibenden Fachhandel abzugeben.

Achtung! Dieses Gerät enthält einen Akku, der aus Sicherheitsgründen fest eingebaut ist und nicht entnommen werden kann, ohne das Gehäuse zu zerstören. Ein unsachgemäßer Ausbau stellt ein Sicherheitsrisiko dar. Geben Sie daher das Gerät ungeöffnet bei der Sammelstelle ab, die Gerät und Akku fachgerecht entsorgt.

Modell: HS 923
Artikelnummer: 622 680

Hergestellt von: Jaxmotech GmbH
Ostring 60
66740 Saarlouis
Germany