

Ariete

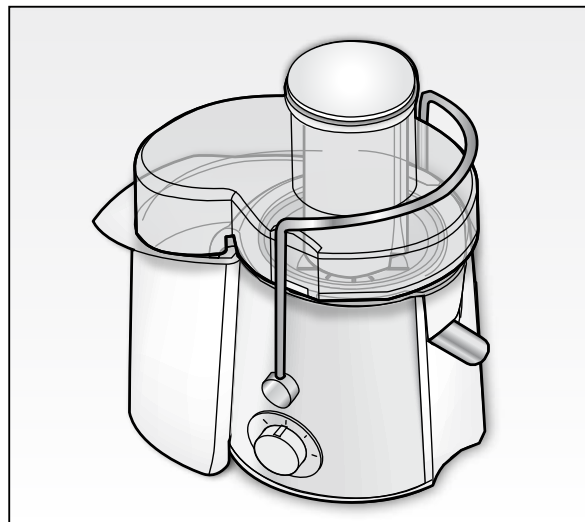

Centrifuga
Juicer
Extracteur de jus
Entsafter
Extractor de jugo
Extrator de suco
Sapcentrifuge
Αποχυρωτή
Sokowirówka
Соковыжималка
عصير مستخرج

199 202 250
NUMERO UNICO

Ariete

De' Longhi Appliances Srl
Divisione Commerciale Ariete
Via San Quirico, 300
50013 Campi Bisenzio FI - Italy
E-Mail: info@ariete.net
Internet: www.ariete.net

CE EAC

173

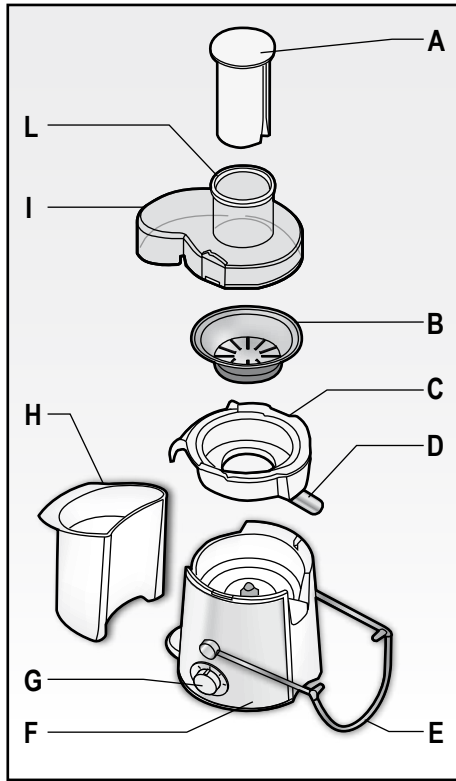

Fig. 1

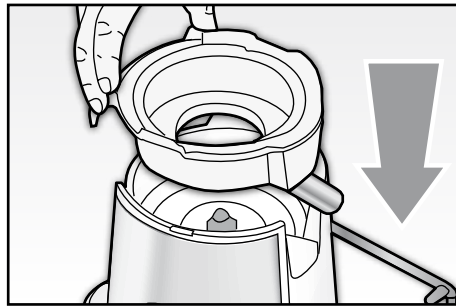

Fig. 2

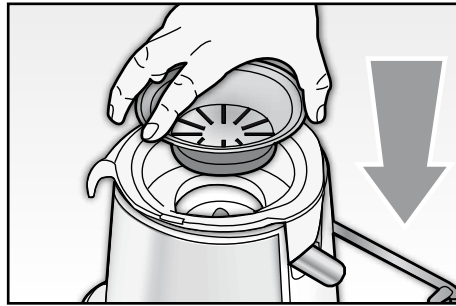

Fig. 3

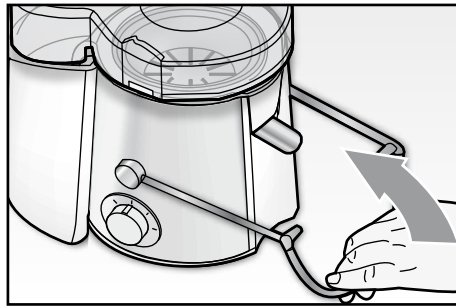

Fig. 6

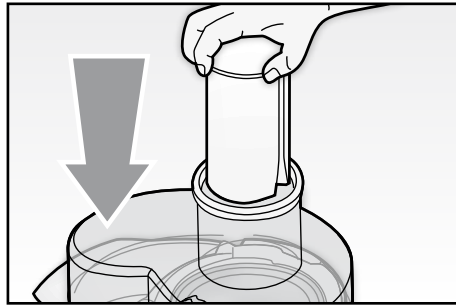

Fig. 8

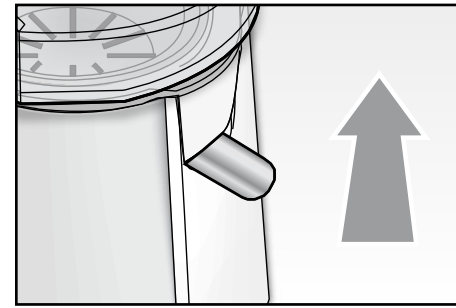

Fig. 7

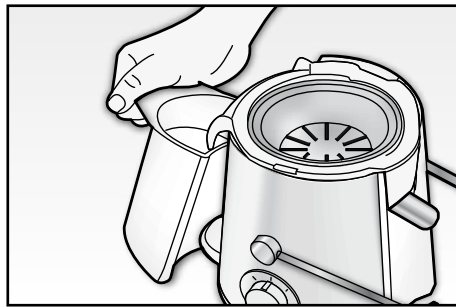

Fig. 4

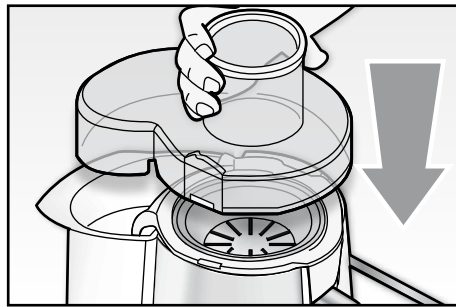

Fig. 5

AVVERTENZE IMPORTANTI

LEGGERE QUESTE ISTRUZIONI PRIMA DELL'USO.

Usando apparecchi elettrici è necessario prendere le opportune precauzioni, tra le quali:

- 1 Assicuratevi che il voltaggio elettrico dell'apparecchio corrisponda a quello della vostra rete elettrica.
- 2 Non lasciare l'apparecchio incustodito quando collegato alla rete elettrica; disinseritelo dopo ogni uso.
- 3 Questo apparecchio può essere usato da ragazzi di età maggiore o uguale a 8 anni; le persone con capacità fisiche, sensoriali o mentali ridotte o privi di esperienza e conoscenza dell'apparecchio oppure ai quali non siano state date istruzioni relative all'utilizzo dovranno essere soggette alla supervisione da parte di una persona responsabile della loro sicurezza oppure dovranno essere prima adeguatamente formati su come usare tale apparecchio in sicurezza e sui rischi connessi all'uso dello stesso. Ai bambini è vietato giocare con l'apparecchio. Le operazioni di pulizia e di manutenzione non possono essere effettuate da ragazzi a meno che non abbiano un'età superiore agli 8 anni e in ogni caso sotto supervisione di un adulto.
- 4 Tenere l'apparecchio e il suo cavo fuori dalla portata di bambini di età inferiore agli 8 anni.
- 5 Non mettere l'apparecchio sopra o vicino a fonti di calore.
- 6 Durante l'utilizzo posizionare l'apparecchio su di un piano orizzontale e stabile.
- 7 Non lasciare l'apparecchio esposto ad agenti atmosferici (pioggia, sole, ecc...).
- 8 Fare attenzione che il cavo elettrico non venga a contatto con superfici calde.
- 9 Assicurarsi di avere sempre le mani ben asciutte prima di utilizzare o di regolare gli interruttori posti sull'apparecchio o prima di toccare la spina e i collegamenti di alimentazione.
- 10 Non utilizzate mai l'apparecchio in altro modo che non sia quello descritto in questo manuale.
- 11 Questo apparecchio serve a estrarre succo dalla frutta, purché morbida e sbucciata, e dalla verdura. Non utilizzare l'apparecchio per tritare altri tipi di cibo come cioccolato, cubetti di ghiaccio, noci, ecc....
- 12 **Il filtro (B) ha delle lame piccole e taglienti che servono a sminuzzare il cibo. Prestare attenzione a non procurarsi ferite durante la rimozione o la pulizia del filtro.**

- 13 Spegnerne l'apparecchio e staccare la spina dalla presa di corrente ed attendere che le parti in movimento siano ferme prima di eseguire qualsiasi operazione sull'apparecchio.
- 14 Quest'apparecchio non è concepito per esser usato continuativamente. Far raffreddare il motore ogni 2 minuti di funzionamento ininterrotto.
- 15 Evitare di mettere troppo cibo dentro l'apparecchio o di esercitare troppa pressione sul premi cibo (A). Il motore si può danneggiare.
- 16 Non toccare mai le parti quando sono in movimento e non inserire mai le dita o utensili da cucina nell'imboccatura di riempimento. Usare solo l'apposito premicibo (A).
- 17 Assicurarsi che il coperchio (I) della centrifuga sia nella propria sede e che sia ben fissata la barra di bloccaggio (E) prima di accendere il motore. Non aprire la barra di bloccaggio (E) mentre il motore è in funzione.
- 18 Se la barra di bloccaggio (E) non è ben chiusa, la centrifuga non parte. In questo caso si nota che il motore è fermo, pur essendo la manopola di accensione (G) in posizione «1» o «2». Terminato l'uso, ruotare la manopola di accensione (G) su «0».
- 19 Usare sempre il premicibo (A) per spingere l'alimento da centrifugare, non usare mai le dita. In caso di malfunzionamento dell'apparecchio, spegnerlo immediatamente, disinserire la spina di alimentazione, ripulire i vari componenti e rivolgersi ad un Centro di Assistenza Autorizzato.
- 20 Non usare l'apparecchio se il filtro (B) è danneggiato.
- 21 L'uso di accessori non originali o non autorizzati compromette la sicurezza e la funzionalità dell'apparecchio.
- 22 Non lasciare il cavo penzolante dal bordo del tavolo o dal piano di appoggio. Non appoggiare mai il cavo o l'apparecchio su superfici calde.
- 23 **NON IMMERGERE MAI L'APPARECCHIO, LA SPINA ED IL CAVO ELETTRICO IN ACQUA O ALTRI LIQUIDI, USATE UN PANNO UMIDO PER LA LORO PULIZIA.**
- 24 Per staccare la spina, afferrarla direttamente e staccarla dalla presa a parete. Non staccarla mai tirandola per il cavo.
- 25 Non usare l'apparecchio se il cavo elettrico o la spina risultano danneggiati, o se l'apparecchio stesso risulta difettoso; in questo caso portatelo al più vicino Centro di Assistenza Autorizzato.
- 26 Se il cavo di alimentazione è danneggiato, esso deve essere sostituito dal Costruttore o dal suo servizio assistenza tecnica o comunque da una persona con qualifica simile, in modo da prevenire ogni rischio.

- 27 L'apparecchio è concepito per il SOLO USO DOMESTICO e non deve essere adibito ad uso commerciale o industriale.
- 28 Eventuali modifiche a questo prodotto, non espressamente autorizzate dal produttore, possono comportare il decadimento della sicurezza e della garanzia del suo utilizzo da parte dell'utente.
- 29 Allorchè si decida di smaltire come rifiuto questo apparecchio, si raccomanda di renderlo inoperante tagliandone il cavo di alimentazione. Si raccomanda inoltre di rendere innocue quelle parti dell'apparecchio suscettibili di costituire un pericolo, specialmente per i bambini che potrebbero servirsi dell'apparecchio per i propri giochi.
- 30 Gli elementi dell'imballaggio non devono essere lasciati alla portata dei bambini in quanto potenziali fonti di pericolo.
-  31 Per il corretto smaltimento del prodotto ai sensi della Direttiva Europea 2012/19/EU si prega leggere l'apposito foglietto allegato al prodotto.

CONSERVARE QUESTE ISTRUZIONI

DESCRIZIONE DELL'APPARECCHIO

- A Premi cibo
- B Filtro
- C Portafiltro
- D Erogatore succo con beccuccio salvagoccia
- E Barra di bloccaggio
- F Base motore
- G Manopola di accensione 0-1-2
- H Raccogliitore polpa
- I Coperchio
- L Alloggiamento per cibo

ISTRUZIONI PER L'USO

ATTENZIONE: Anche quando l'apparecchio non è in funzione, staccare la spina dalla presa di corrente elettrica prima di inserire o togliere le singole parti o prima di eseguire la pulizia.

- Collocare la base motore (F) su di una superficie stabile e in piano. Assicurarsi che la superficie sia facilmente pulibile.
- Collocare il portafiltro (C) sulla base (F). Controllare che l'erogatore (D) si adatti alla rientranza (Fig. 2).
- Posizionare il filtro (B) in acciaio inossidabile dentro il portafiltro (C), premendolo leggermente verso il basso e ruotandolo fino a che un click non avverte che il filtro è effettivamente scattato in sede (Fig. 3).

ATTENZIONE: Il filtro (B) ha delle lame piccole e taglienti che servono a sminuzzare il cibo. Stare molto attenti quando si inserisce il filtro. Rischio di ferirsi!

- Collocare il raccogliore polpa (H) sotto il lembo posteriore del portafiltro (C) (Fig. 4).
- Posizionare il coperchio (I) in modo che le proprie alette laterali si innestino perfettamente nelle fessure presenti sul portafiltro (C) (Fig. 5) ed assicurarsi che copra perfettamente anche il raccogliore polpa (H) premendolo leggermente verso il basso.
- Sollevare verso l'alto la barra di bloccaggio (E) e fissarla sopra il coperchio (I), premendola fino ad udire uno scatto nei fermi posti a sinistra e a destra sul coperchio stesso (Fig. 6).

ATTENZIONE: Prima di ogni utilizzo, controllare che l'apparecchio e ogni sua parte siano stati montati correttamente, altrimenti l'apparecchio non si attiverà.

- Collocare il cibo preparato in precedenza nel relativo alloggiamento (L) e posizionare un contenitore sotto l'erogatore con beccuccio salvagoccia (D). Durante il funzionamento, il beccuccio deve essere tenuto in basso per permettere in questo modo la fuoriuscita del liquido; al termine della spremitura il beccuccio può essere alzato in modo che il liquido residuo non esca (Fig. 7).

ATTENZIONE: Sbucciare la frutta con buccia spessa o non commestibile (meloni, mango, kiwi, ecc...).

ATTENZIONE: Prima di procedere a spremere, rimuovere i noccioli o i semi grandi dalla frutta (arance, pesche, albicocche, prugne, ciliege, ecc...).

ATTENZIONE: Lavare sempre bene la frutta e la verdura.

- Posizionare il premi cibo (A) nel relativo alloggiamento (L) (Fig. 8).
- Inserire la spina elettrica nella presa di corrente.
- Posizionare la manopola di accensione (G) su «1». Il motore inizierà a girare. Nel caso si desiderasse una velocità maggiore, ruotare la manopola di accensione (G) su «2».
- Fare scorrere il premi cibo (A) nel relativo alloggiamento (L) e premere leggermente per spingere il cibo verso il filtro (B).

ATTENZIONE: Evitare di inserire troppo cibo nell'apparecchio o di esercitare una pressione troppo forte sul premi cibo (A).

ATTENZIONE: Quest'apparecchio non è stato concepito per operare in modo continuativo. Fare raffreddare il motore dopo ogni 2 minuti di attività ininterrotta.

- Una volta che è stato trattato il primo carico di cibo, ripetere le operazioni descritte in precedenza per fare altro succo, altrimenti rimuovere il contenitore.
- Perché l'apparecchio continui a funzionare perfettamente, evitare che il raccogliore polpa (H) si riempia troppo. Svuotare il raccogliore se necessario:
- spegnere l'apparecchio, portando la manopola di accensione (H) su «0» e disconnettere la spina elettrica dalla presa a parete.
- Inclinare leggermente il raccogliore polpa (H) su di un lato e estrarlo con cautela da sotto il salva polpa.
- Svuotare il raccogliore polpa (H) e riposizionarlo correttamente sotto il lembo posteriore del portafiltro (C) (Fig. 4).

NOTA: Per far in modo che sia più facile pulire il raccogliore polpa (H), mettere un sacchetto in plastica dentro il raccogliore stesso. Questa operazione serve anche a evitare che la polpa schizzi in fuori dai bordi del contenitore stesso.

- Dopo l'uso, l'apparecchio deve essere smontato prima di essere pulito.

ATTENZIONE: Spegner e l'apparecchio e scollegarlo dalla corrente elettrica.

- Ruotare verso il basso la barra di bloccaggio (E) e rimuovere tutti i componenti eseguendo in senso inverso le operazioni descritte in precedenza per l'assemblaggio.

PULIZIA E MANUTENZIONE

ATTENZIONE: prima di procedere con la pulizia, assicurarsi di aver scollegato l'apparecchio dalla corrente elettrica.

ATTENZIONE: non immergere mai la base motore (F) ed i cavi elettrici in acqua o in altri liquidi.

ATTENZIONE: Il filtro (B) ha delle lame piccole e taglienti che servono a sminuzzare il cibo. Prestare attenzione a non procurarsi ferite durante la rimozione o la pulizia del filtro.

ATTENZIONE: Non mettere mai la base motore (F) o tutti i componenti in lavastoviglie.

Per la pulizia della base motore (F) utilizzare esclusivamente un panno pulito e morbido.

I componenti possono essere puliti utilizzando acqua calda e un qualsiasi detersivo per piatti.

E' preferibile invece, per il filtro in acciaio inossidabile (B), lavarlo sotto l'acqua corrente utilizzando una spazzolino per i piatti. Fare attenzione a non danneggiarlo.

AVVERTENZA: Per far in modo che sia più facile da pulire, dopo l'uso, lasciare il filtro immerso in acqua calda con un poco di detersivo per piatti per 10 minuti.

ATTENZIONE: Non lavare mai in lavastoviglie.

ATTENZIONE: Dopo la pulizia far asciugare ogni parte perfettamente prima di rimontarla.

IMPORTANT SAFEGUARDS

READ THESE INSTRUCTIONS BEFORE USE.

When using electrical appliances, there are precautions that need to be followed:

- 1 Make sure that the power voltage of the appliance corresponds to that of the mains power system.
- 2 Do not leave the appliance unattended when connected to the mains power; disconnect it after each use.
- 3 This appliance can be used by children aged from 8 years and above and persons with reduced physical, sensory or mental capabilities or lack of experience and knowledge only if they have been given supervision or instruction concerning use of the appliance in a safe way and understand the hazards involved. Do not allow children to play with the appliance. Cleaning and user maintenance must not be carried out by children unless they are older than 8 and supervised.
- 4 Children under age 8 should not be allowed to handle appliance and its power cord which must be kept out of their reach.
- 5 Never leave the appliance on or near to sources of heat.
- 6 Always use the appliance on a flat and stable surface.
- 7 Never leave the appliance exposed to the elements (rain, sun, etc.).
- 8 Never let the power cord come into contact with hot surfaces.
- 9 Make sure that hands are always completely dry before using or adjusting the switches on the appliance, or before touching the plug or power connections.
- 10 Never operate the appliance in any other way except that described in this instruction manual.
- 11 The juicer extracts juice from soft and peeled fruit and vegetables. Do not use the appliance for crushing other foods such as chocolate, ice cubes, nuts, etc.
- 12 **The filter (B) has small, sharp blades to chop up the food. Take great care not to injure yourself when removing or cleaning it.**
- 13 Switch off the appliance and unplug it from the wall outlet; then wait for all parts to stop moving before intervening on the appliance.
- 14 The appliance is not designed for continuous operation. Allow the motor to cool down after 2 minutes of uninterrupted operation.
- 15 Avoid putting too much food into the appliance or exerting too much pressure on the pusher (A). This could damage the motor.
- 16 Never touch parts when they are moving and never place hands or kitchen utensils inside the filling chute. Only use the special pusher (A).

- 17 Make sure that the lid (I) of the juicer is correctly in place and that the locking bar (E) has been properly secured before switching on the motor. Never open the locking bar (E) while the motor is operating.
- 18 If the locking bar (E) is not correctly closed, the appliance will not start. In this case, you will see that the motor is idle while the on/off dial (G) is in position «1» or «2». After use, turn the on/off dial (G) to «0».
- 19 Always use the pusher (A) to push the food into the juicer. Never use your fingers. In cases of appliance malfunction, switch it off immediately, unplug it from the wall outlet, clean the various parts and contact an Authorised Assistance Centre.
- 20 Never use the appliance if the filter (B) is damaged.
- 21 The use of non-original parts or parts which are not recommended by the manufacturer can compromise the safety and performance of this appliance.
- 22 Do not allow the power cord to dangle from the edge of the table or work surface. Never place the power cord or the appliance on hot surfaces.
- 23 NEVER PLACE THE MOTOR UNIT, PLUG, OR POWER CORD IN WATER OR OTHER LIQUIDS; WIPE CLEAN USING A DAMP CLOTH ONLY.
- 24 To disconnect the appliance, grip the plug and pull it from the wall outlet. Never pull the power cord.
- 25 Never use the appliance if the power cord or plug is damaged or if the appliance is faulty; in this case, take it to your nearest Authorised Assistance Centre.
- 26 To eliminate any risks, if the power cord is damaged it must be replaced by the manufacturer, its Technical Assistance Service or, in any case, by a similarly qualified person.
- 27 This appliance has been designed for HOME USE ONLY and may not be used for commercial or industrial purposes.
- 28 Any changes made to this product without the manufacturer's express permission may compromise its safety as well as making the user's guarantee null and void.
- 29 In the event that you decide to dispose of the appliance, we advise you to make it inoperative by cutting off the power cord. We also recommend that any parts that could be dangerous be rendered harmless, especially for children, who may play with the appliance or its parts.
- 30 Packaging must never be left within the reach of children since it is potentially dangerous.



- 31  To dispose of product correctly according to European Directive 2012/19/EU, please refer to and read the provided leaflet enclosed with the product.

DO NOT THROW AWAY THESE INSTRUCTIONS

DESCRIPTION OF THE APPLIANCE (Fig. 1)

- A Pusher
- B Filter
- C Filter holder
- D Spout with drip-proof opening
- E Locking bar
- F Motor base
- G On/off dial 0-1-2
- H Pulp collector
- I Lid
- L Food chute

OPERATING INSTRUCTIONS

WARNING: ALWAYS UNPLUG THE POWER CORD FROM THE ELECTRICITY MAINS BEFORE FITTING OR REMOVING SINGLE ATTACHMENTS OR BEFORE CLEANING THE APPLIANCE.

- Place the motor base (F) on a flat, steady surface. Make sure that the surface is easy to clean.
- Fit the filter holder (C) on the base (F). Make sure that the spout (D) is fitted to the recess (Fig. 2).
- Place the stainless steel filter (B) inside the filter holder (C), pressing it gently downwards and turning it until it snaps into place (Fig. 3).

WARNING: The filter (B) has small, very sharp blades to chop up the food. Be very careful when putting in the filter. Risk of injury!

- Fit the pulp collector (H) beneath the rear edge of the filter holder (C) (Fig. 4).
- Place the lid (I) so that the side tabs fit perfectly into the slots on the filter holder (C) (Fig. 5) and make sure that it perfectly covers the pulp collector (H) by pressing it down gently.
- Lift the locking bar (E) upwards and secure it in place over the lid (I) by pressing it until it snaps into place in the clips on the left and right of the lid (Fig. 6).

WARNING: Before each use, make sure that the appliance and all its parts have been correctly assembled; otherwise the appliance will not start.

- Place the previously prepared food into the special food chute (L) and place a container under the spout with drip-proof opening (D). During operation, the spout needs to be kept down to allow the liquid to come out. When juicing has finished, the spout can be raised to prevent any residual liquid from coming out (Fig. 7).

WARNING: Peel any fruit with hard or inedible skin (melons, mangos, kiwis, etc...).

WARNING: Before starting the juicing process, remove all stones or large seeds from the fruit (oranges, peaches, apricots, plums, cherries, etc...).

WARNING: Always wash fruit and vegetables thoroughly.

- Place the pusher (A) into its housing (L) (Fig. 8).

- Plug the appliance into the wall outlet.
- Set the on/off dial (G) to «1». The motor will start up. For a higher speed, turn the on/off dial (G) to «2».
- Slide the pusher (A) into its housing (L) and press it down it gently towards the filter (B).

WARNING: Avoid putting too much food into the appliance or exerting too much pressure on the pusher (A).

WARNING: This appliance has not been designed to operate continuously. Leave the motor to cool after every 2 minutes of interrupted operation.

- After treating the first batch of food, repeat the above steps for more juice or remove the container.
- If the appliance is to continue to operate perfectly, the pulp collector (H) must never be allowed to become too full. Empty the collector when necessary:
- switch off the appliance by moving the on/off dial (G) to «0» and unplug it from the mains electricity.
- Gently tilt the pulp collector (H) to one side and carefully remove it from under the pulp guard.
- Empty the pulp collector (H) and refit it carefully beneath the rear edge on the filter holder (C) (Fig. 4).

NOTE: To make it easier to clean the pulp collector (H), place a plastic bag inside it. This will also help to prevent the pulp from splashing over the edges of the container.

- After use, disassemble the appliance before cleaning.

WARNING: switch off the appliance and disconnect it from the electricity supply.

- Rotate the locking bar (E) downwards and remove all parts following the assembly steps described previously – this time in reverse order.

CLEANING AND MAINTENANCE

WARNING: Before cleaning the appliance, make sure that it has been disconnected from the power supply.

WARNING: Never place the motor base (F) or power cords in water or other liquids.

WARNING: The filter (B) has small, very sharp blades to chop up the food. Be very careful when removing or cleaning the filter.

WARNING: Never place the motor base (F) or any parts in the dishwasher.

Only use a soft clean cloth to clean the motor base (F).

The appliance parts can be cleaned using warm water and a common washing-up liquid.

However, the stainless steel filter (B) should be washed under running water using a washing-up brush. Take care not to damage the filter.

WARNING: To make it easier to clean, after use leave it to soak for ten minutes in hot water and a little washing-up liquid.

WARNING: Never wash the appliance or its parts in the dishwasher.

WARNING: After cleaning, dry each part thoroughly before fitting.

INSTRUCTIONS IMPORTANTES

LIRE TOUJOURS LES INSTRUCTIONS AVANT L'EMPLOI.

Lorsque vous utilisez des appareils électriques, il est nécessaire de prendre les précautions suivantes:

- 1 Vérifiez que le voltage électrique de l'appareil correspond à celui de votre réseau électrique.
- 2 Ne laissez jamais l'appareil sans surveillance lorsqu'il est relié au réseau électrique; débranchez-le après chaque utilisation.
- 3 Cet appareil peut être utilisé par des enfants âgés ou majeurs de 8 ans. Les personnes présentant des capacités physiques, sensorielles ou mentales réduites ou dépourvues d'expérience et de connaissance de l'appareil, ou n'ayant pas reçu les instructions nécessaires devront utiliser l'appareil sous la surveillance d'une personne responsable de leur sécurité ou devront être correctement instruites sur les modalités d'emploi en toute sécurité de cet appareil et sur les risques liés à son utilisation. Il est interdit aux enfants de jouer avec l'appareil. Les opérations de nettoyage et d'entretien doivent être effectuées par des enfants âgés de plus de 8 ans et, dans tous les cas, sous la surveillance d'un adulte.
- 4 Garder l'appareil et son cordon d'alimentation loin de la portée des enfants âgés de moins de 8 ans.
- 5 Ne placez pas l'appareil près ou au-dessus de sources de chaleur.
- 6 Pendant l'utilisation, positionnez l'appareil sur une surface parfaitement horizontale et stable.
- 7 N'exposez jamais l'appareil aux agents atmosphériques externes (pluie, soleil, etc.).
- 8 Veillez à ce que le câble électrique n'entre jamais en contact avec des surfaces chaudes.
- 9 Vérifiez que vos mains ne soient pas mouillées avant d'utiliser l'appareil ou avant de manipuler les interrupteurs placés sur l'appareil, ou avant de toucher la fiche et les branchements d'alimentation électrique.
- 10 Utilisez l'appareil uniquement selon les instructions indiquées dans ce manuel.
- 11 Cet appareil sert à extraire le jus des fruits, à condition que ces derniers soient mous et épluchés, ainsi que des légumes. N'utilisez pas cet appareil pour hacher d'autres aliments tels que le chocolat, les cubes de glaçon, les noix, etc.
- 12 **Le filtre (B) a des lames petites et tranchantes qui servent à hacher les**

aliments. Faites très attention à ne pas vous blesser lorsque vous enlevez le filtre pour le nettoyer.

- 13 Eteindre l'appareil et débrancher la fiche de la prise de courant et attendre que les parties en mouvement soient arrêtées avant d'effectuer toute opération sur l'appareil.
- 14 Cet appareil n'a pas été conçu pour être utilisé de façon continue. Laisser refroidir le moteur toutes les 2 minutes de fonctionnement continu.
- 15 Eviter de mettre trop d'aliment dans l'appareil ou d'exercer une pression excessive sur le presse-aliments (A). Le moteur peut s'endommager.
- 16 Ne touchez pas les parties en mouvement et n'introduisez pas vos mains ou des ustensiles de cuisine dans l'embouchure de remplissage. Utilisez toujours le presse-aliments spécial (A).
- 17 Vérifier que le couvercle (I) de la centrifugeuse soit dans son emplacement et que la barre de blocage (E) soit bien fixée avant de faire démarrer le moteur. Ne jamais ouvrir la barre de blocage (E) lorsque le moteur est en marche.
- 18 Si la barre de blocage (E) n'est pas bien fermée, la centrifuge ne démarre pas. Dans ce cas, on remarque que le moteur n'est pas arrêté, bien que la poignée d'actionnement (G) soit en position «1» ou «2». Quand l'utilisation est terminée, tourner la poignée d'actionnement (G) sur «0».
- 19 Utiliser toujours le presse-aliments (A) pour pousser les aliments à hacher, sans utiliser les doigts. En cas de mauvais fonctionnement de l'appareil, éteignez-le immédiatement, débranchez la fiche d'alimentation, nettoyez les différents composants et contactez un Centre de Service Après-Vente Autorisé.
- 20 N'utilisez pas l'appareil si le filtre (B) est endommagé.
- 21 L'emploi d'accessoires non originaux ou non autorisés compromet la sécurité et la fonctionnalité de l'appareil.
- 22 Ne jamais laisser le câble pendre au-delà du rebord de la table ou du plan d'appui. Ne jamais poser le câble ou l'appareil sur des surfaces chaudes.
- 23 **NE PLONGEZ JAMAIS L'UNITE MOTEUR, LA FICHE ET LE CABLE ELECTRIQUE SOUS L'EAU OU AUTRES LIQUIDES, ET UTILISEZ UN CHIFFON HUMIDE POUR LES NETTOYER.**
- 24 Pour débrancher la fiche, saisissez-la directement et débranchez-la de la prise de courant. Ne tirez jamais sur le câble.
- 25 N'utilisez pas l'appareil si le câble électrique ou si la fiche sont endommagés, ou si l'appareil est défectueux; dans ce cas, amenez-le auprès du Centre Après-Vente Agréé le plus proche.

- 26 Si le câble d'alimentation est endommagé, il doit être remplacé par le Constructeur ou par son Service Après-vente ou, dans tous les cas, par une personne qualifiée de façon à prévenir tout risque de danger.
- 27 L'appareil est conçu pour un USAGE EXCLUSIVEMENT DOMESTIQUE et il ne doit pas être destiné à un usage commercial ou industriel.
- 28 Toute modification à ce produit, non expressément autorisée par le producteur, peut comporter la déchéance des conditions de sécurité et de garantie d'utilisation de la part de l'utilisateur.
- 29 Si vous décidez de vous débarrasser de cet appareil, nous vous conseillons de le rendre inutilisable en éliminant le câble d'alimentation. Il est en outre conseillé d'éliminer les parties de l'appareil susceptibles de constituer une source de danger, spécialement pour les enfants qui peuvent utiliser l'appareil pour jouer.
- 30 Les parties de l'emballage ne doivent pas être laissées à la portée des enfants car elles représentent une source possible de danger.
-  31 Pour l'élimination correcte du produit aux termes de la Directive Européenne 2012/19/EU, nous vous prions de lire le feuillet qui accompagne le produit.

CONSERVEZ TOUJOURS CES INSTRUCTIONS

DESCRIPTION DE L'APPAREIL (Fig. 1)

- A Presse-aliments
- B Filtre
- C Porte-filtre
- D Distributeur jus avec bec verseur anti-goutte
- E Barre de blocage
- F Base moteur
- G Poignée de mise en marche 0-1-2
- H Récipient pulpe
- I Couvercle
- L Emplacement pour aliments

MODE D'EMPLOI

ATTENTION: MEME LORSQUE L'APPAREIL N'EST PAS EN MARCHÉ, DEBRANCHER LA FICHE DE LA PRISE DE COURANT ELECTRIQUE AVANT D'INSTALLER OU DE DEFAIRE LES SIMPLES PARTIES OU AVANT DE PROCEDER AU NETTOYAGE.

- Placer la base moteur (F) sur une surface stable et horizontale. Vérifier que la surface soit facilement nettoyable.
- Placer le porte-filtre (C) sur la base (F). Contrôler que le distributeur (D) soit placé dans son logement (Fig. 2).
- Positionner le filtre (B) en acier inoxydable dans le porte-filtre (C), en le poussant légèrement vers le bas et en le tournant jusqu'au déclic qui indique que le filtre est effectivement encastré dans son emplacement (Fig. 3).

ATTENTION: Le filtre (B) a des lames petites et tranchantes qui servent à hacher les aliments.

Faire très attention lorsqu'on introduit le filtre. Risque de blessures!

- Placer le récipient à pulpe (H) sous le bord arrière du porte-filtre (C) (Fig. 4).
- Positionner le couvercle (I) de façon à ce que les ailettes latérales s'enclenchent parfaitement dans les fissures situées sur le porte-filtre (C) (Fig. 5) et vérifier qu'il recouvre aussi parfaitement le récipient de pulpe (H) en le poussant légèrement vers le bas.
- Soulever vers le haut la barre de blocage (E) et la fixer au dessus du couvercle (I), en l'appuyant jusqu'au déclic dans les arrêts placés à gauche et à droite du couvercle (Fig. 6).

ATTENTION: Avant toute utilisation, vérifier que toutes les parties de l'appareil soient installées correctement, autrement l'appareil ne démarre pas.

- Placer les aliments précédemment préparés dans le récipient (L) et positionner au récipient sous le bec verseur anti-goutte (D). Pendant le fonctionnement, le bec doit être abaissé pour permettre la sortie du liquide; à la fin du pressage, le bec peut être soulevé de façon à ce que le liquide résiduel ne sorte pas (Fig. 7).

ATTENTION: Eplucher les fruits à peau épaisse et non comestible (melons, mangues, kiwis, etc.).

ATTENTION: Avant de presser les fruits, retirer les noyaux ou les pépins des fruits (oranges, pêches, abricots, prunes, cerises, etc.).

ATTENTION: Laver soigneusement les fruits et les légumes.

- Positionner le presse-aliments (A) dans son emplacement (L) (Fig. 8).
- Brancher la fiche électrique dans la prise de courant.
- Positionner la poignée d'actionnement (G) sur «1». Le moteur commence à tourner. Si vous désirez une vitesse supérieure, tournez la poignée d'actionnement (G) sur «2».
- Faire glisser le presse-aliments (A) dans son emplacement (L) et pousser légèrement les aliments vers le filtre (B).

ATTENTION: Eviter d'introduire une quantité excessive d'aliments dans l'appareil ou d'exercer une pression trop forte sur le presse-aliments (A).

ATTENTION: Cet appareil n'a pas été conçu pour fonctionner de façon continue. Laisser refroidir le moteur toutes les 2 minutes de fonctionnement continu.

- Quand la première portion de nourriture a été préparée, répéter les opérations décrites précédemment pour faire un autre jus, autrement extraire le récipient.
- Pour que l'appareil continue à fonctionner parfaitement, éviter que le récipient à pulpe (H) ne se remplisse trop. Le vider si nécessaire:

- éteindre l'appareil en positionnant la poignée d'actionnement (G) sur «0» et débrancher la fiche électrique de la prise de courant murale.
- Incliner légèrement le récipient à pulpe (H) sur un côté et l'extraire avec soin.
- vider le récipient à pulpe (H) et le repositionner correctement sous le bord arrière du porte-filtre (C) (Fig. 4).

NOTE: Pour nettoyer plus facilement le récipient à pulpe (H), mettre un sac plastique dans le récipient. Cette opération sert aussi à éviter les éclaboussures en dehors des bords du récipient.

- Après l'emploi, l'appareil doit être démonté avant d'être nettoyé.

ATTENTION: éteindre l'appareil et débrancher la fiche de la prise de courant.

- Tourner la barre de blocage (E) vers le bas et retirer tous les composants en effectuant en sens inverse toutes les opérations décrites précédemment pour l'assemblage.

NETTOYAGE ET ENTRETIEN

ATTENTION: avant de procéder au nettoyage, vérifier que l'appareil soit débranché de la prise de courant.

ATTENTION: ne jamais plonger la base moteur (F) ou les câbles électriques dans l'eau ou autres liquides.

ATTENTION: Le filtre (B) a des lames petites et tranchantes qui servent à hacher les aliments. Faire très attention à ne pas se blesser lors de l'enlèvement et du nettoyage du filtre.

ATTENTION: Ne jamais mettre la base moteur (F) ou les autres composants dans le lave-vaisselle.

Pour le nettoyage de la base moteur (F), utiliser exclusivement un chiffon humide et souple.

Les composants peuvent être lavés avec de l'eau chaude et un produit à vaisselle ordinaire.

Il est préférable par contre, pour le filtre en acier inoxydable (B), de le laver sous l'eau du robinet en utilisant une brosse pour assiettes. Faire très attention à ne pas l'endommager.

REMARQUE: Pour faciliter son nettoyage, après son utilisation, laisser le filtre immergé dans de l'eau chaude avec un peu de produit vaisselle pendant 10 minutes.

ATTENTION: Ne pas laver en lave-vaisselle.

ATTENTION: Après le nettoyage, faire essuyer parfaitement toutes les parties avant de les remonter.



WICHTIGE HINWEISE

VOR GEBRAUCH BITTE DIESE ANLEITUNG LESEN.

Beim Gebrauch elektrischer Geräte sind angemessene Vorsichtsmaßnahmen zu treffen:

- 1 Vergewissern Sie sich, dass die Gerätespannung mit der Netzspannung übereinstimmt.
- 2 Das am Stromnetz angeschlossene Gerät nicht unbeaufsichtigt lassen; nach jedem Gebrauch abtrennen.
- 3 Dieses Gerät darf von Kindern ab 8 Jahren benutzt werden. Personen mit eingeschränkten körperlichen, sensorischen oder geistigen Fähigkeiten bzw. ohne Erfahrung und Kenntnis des Geräts dürfen es nur unter Aufsicht einer für ihre Sicherheit verantwortlichen Person verwenden oder sie müssen in den sicheren Gebrauch des Geräts eingewiesen und über die Risiken informiert werden, die damit verbunden sind. Reinigung und Instandhaltung dürfen nicht von Kindern unter 8 Jahren ausgeführt werden, und auch dann nur unter Aufsicht eines Erwachsenen.
- 4 Das Gerät und sein Kabel aus der Reichweite von Kindern unter 8 Jahren fernhalten.
- 5 Gerät nicht auf oder in die Nähe von Wärmequellen stellen.
- 6 Gerät beim Gebrauch auf eine waagerechte und stabile Fläche abstellen.
- 7 Gerät keinen Witterungseinflüssen (Regen, Sonne, usw.) aussetzen.
- 8 Das Stromkabel darf nicht mit heißen Oberflächen in Berührung kommen.
- 9 Sicherstellen, dass die Hände trocken sind, bevor die Geräteschalter bedient oder der Stecker und die Stromanschlüsse berührt werden.
- 10 Betreiben Sie das Gerät keinesfalls auf andere Weise, als in diesem Handbuch beschrieben ist.
- 11 Dieses Gerät dient zum Pressen von Saft aus Früchten, soweit sie weich und geschält sind, und aus Gemüse. Verwenden Sie das Gerät nicht zum Zerkleinern anderer Nahrungsmittel, wie beispielsweise Schokolade, Eiswürfel, Nüsse usw....
- 12 **Der Filter (B) hat kleine, scharfe Messer, die zur Zerkleinerung der Nahrungsmittel dienen. Achten Sie darauf, dass Sie sich daran beim Entfernen oder Reinigen des Filters nicht verletzen.**
- 13 Bevor Sie jegliche Vorgänge am Gerät vornehmen, ziehen Sie den Stecker aus der Steckdose und warten Sie ab, bis alle beweglichen Teile zum Stillstand gekommen sind.

- 14 Dieses Gerät ist nicht für den Dauerbetrieb gedacht. Lassen Sie den Motor nach 2 Minuten ununterbrochenen Betriebs immer wieder abkühlen.
- 15 Füllen Sie nicht zu viel Nahrungsmittel in das Gerät und vermeiden Sie es, den Stößel (A) zu stark anzupressen. Der Motor könnte dadurch Schaden nehmen.
- 16 Fassen Sie die Geräteteile keinesfalls an, solange Sie noch in Bewegung sind. Bringen Sie keinesfalls die Finger oder Küchengeräte in die Füllöffnung. Verwenden Sie ausschließlich den mitgelieferten Stößel (A).
- 17 Stellen Sie vor dem Einschalten des Motors sicher, dass der Deckel (I) der Zentrifuge richtig eingesetzt ist und der Verriegelungsbügel (E) gut festsitzt. Die Verriegelung (E) nicht öffnen, wenn der Motor in Betrieb ist.
- 18 Wenn der Verriegelungsbügel (E) nicht gut geschlossen ist, funktioniert die Zentrifuge nicht. In diesem Fall stellt man fest, dass der Motor nicht in Betrieb ist, obwohl sich der Einschaltdrehknopf (G) auf der Position "1" oder «2» befindet. Nach dem Gebrauch den Einschaltdrehknopf (G) auf «0» stellen.
- 19 Verwenden Sie zum Hineindrücken des zu schleudernden Nahrungsmittels immer den Stößel (A), keinesfalls die Finger. Schalten Sie bei Funktionsstörungen das Gerät sofort ab, ziehen Sie den Netzstecker ab, reinigen Sie die verschiedenen Teile und wenden Sie sich an ein zugelassenes Kundendienst-Zentrum.
- 20 Verwenden Sie das Gerät nicht, wenn der Filter (B) beschädigt ist.
- 21 Die Verwendung nicht originaler oder nicht zugelassener Ersatzteile beeinträchtigt die Sicherheit und die Funktionstüchtigkeit des Geräts.
- 22 Lassen Sie das Kabel nicht über die Tischkante oder die Auflagefläche hängen. Legen Sie das Kabel bzw. das Gerät keinesfalls auf heiße Oberflächen.
- 23 **MOTORBLOCK, STECKER UND STROMKABEL NIEMALS IN WASSER ODER ANDERE FLÜSSIGKEITEN TAUCHEN; BENUTZEN SIE ZUR REINIGUNG EIN FEUCHTES TUCH.**
- 24 Beim Herausziehen des Steckers aus der Wandsteckdose direkt am Stecker ziehen - niemals am Kabel!
- 25 Das Gerät nicht benutzen, falls das Stromkabel oder der Stecker beschädigt sein sollten oder das Gerät selbst defekt ist. Es in diesem Fall zur nächsten Vertrags-Kundendienststelle bringen.
- 26 Zur Gefahrenvorbeugung darf das eventuell beschädigte Stromkabel nur vom Hersteller oder seiner Kundendienststelle, d.h. nur von einer ähnlich qualifizierten Person ausgewechselt werden.
- 27 Das Gerät ist **NUR FÜR DEN HAUSHALT**, nicht für Handels- oder Industriezwecke bestimmt.

- 28 Eventuelle Abänderungen des Produkts, die vom Hersteller nicht ausdrücklich genehmigt wurden, können zur Aufhebung der Sicherheit und Garantie des Geräteeinsatzes durch den Bediener führen.
- 29 Falls dieses Gerät entsorgt werden soll, ist sein Stromkabel abzuschneiden, so dass es nicht mehr funktionsfähig ist. Darüber hinaus sind all die Geräteteile unschädlich zu machen, die vor allem für Kinder, die das Gerät als Spielzeug verwenden könnten, eine Gefahr darstellen.
- 30 Verpackungsteile nicht in Reichweite von Kindern lassen. Sie stellen eine potentielle Gefahr dar.
-  31  Zur korrekten Entsorgung des Produkts gemäß Europa-Richtlinie 2012/19/ EU bitte das beiliegende Informationsblatt lesen.

ANLEITUNG AUFBEWAHREN

BESCHREIBUNG DES GERÄTS (Abb. 1)

- A Stößel
- B Filter
- C Filterhalterung
- D Saftauslauf mit Tropfschutz-Ausgießer
- E Verriegelungsbügel
- F Motorsockel
- G Einschaltrehknopf 0-1-2
- H Fruchtfleisch- Auffangbehälter
- I Deckel
- L Behälter für Nahrungsmittel

BETRIEBSANLEITUNG

ACHTUNG: AUCH WENN DAS GERÄT NICHT IN BETRIEB IST, ZIEHEN SIE DEN NETZSTECKER AUS DER DOSE, BEVOR SIE DIE EINZELNEN TEILE EINSETZEN ODER DIE REINIGUNG VORNEHMEN.

- Den Motorsockel (F) auf eine stabile, ebene Fläche stellen. Vergewissern Sie sich, dass diese Fläche leicht zu reinigen ist.
- Die Filterhalterung (C) auf den Sockel (F) aufsetzen. Kontrollieren Sie, ob der Auslauf (D) in die Vertiefung (Abb. 2) passt.
- Den Filter (B) aus Inox-Stahl in die Halterung (C) einsetzen, leicht nach unten drücken und drehen, bis ein Klicken anzeigt, dass der Filter tatsächlich eingerastet ist (Abb. 3).

ACHTUNG: Der Filter (B) hat kleine, scharfe Messer, die zum Zerkleinern des Nahrungsmittels dienen. Seien Sie beim Einsetzen des Filters daher sehr vorsichtig. Es besteht Verletzungsgefahr!

- Den Fruchtfleisch- Auffangbehälter (H) unter den hinteren Teil der Filterhalterung (C) (Abb. 4)

stellen.

- Den Deckel (I) so positionieren, dass die seitlichen Klappen perfekt in die Schlitzlöcher eingeführt werden können, die auf der Filterhalterung vorhanden sind, (C) (Abb. 5) und sich vergewissern, dass er perfekt auch den Fruchtfleisch-Auffangbehälter (H) abdeckt, indem man ihn leicht nach unten drückt.
- Den Verriegelungsbügel (E) anheben und am Deckel (I) fixieren. Dabei nach unten drücken, bis das Einrasten in den Halterungen links und rechts des Deckels (Abb. 6) zu hören ist.

ACHTUNG: Kontrollieren Sie vor jedem Gebrauch, dass das Gerät und alle seine Einzelteile korrekt zusammengesetzt sind. Andernfalls läuft das Gerät nicht an.

- Die zuvor vorbereiteten Nahrungsmittel in den entsprechenden Behälter (L) geben und den Saftbehälter unter den Saftauslauf mit Tropfschutz-Ausgießer (D) stellen. Während des Betriebs muss der Ausgießer nach unten gestellt werden, um den Austritt der Flüssigkeit zu ermöglichen; nach dem Auspressen kann der Ausgießer nach oben gestellt werden, so dass die Restflüssigkeit nicht austritt (Abb. 7).

ACHTUNG: Obst mit dicker oder nicht essbarer Schale (Melone, Mango, Kiwi usw.) vorher schälen.

ACHTUNG: Bevor Sie mit dem Auspressen beginnen, entfernen Sie Kerne und große Samenkörner aus dem Obst (Orangen, Pfirsiche, Aprikosen, Pflaumen, Kirschen usw.).

ACHTUNG: Waschen Sie Obst und Gemüse immer gründlich.

- Den Stößel (A) in die entsprechende Öffnung (L) (Abb. 8) stecken.
- Den Netzstecker in die Steckdose stecken.
- Den Einschaltknopf (G) auf «1» bringen. Der Motor beginnt, sich zu drehen. Wenn eine höhere Geschwindigkeit gewünscht wird, den Einschaltknopf (G) auf «2» drehen.
- Den Stößel (A) in seiner Aufnahme (L) bewegen und leicht drücken, um das Nahrungsmittel zum Filter (B) hin zu führen.

ACHTUNG: Füllen Sie nicht zu viel Nahrungsmittel in das Gerät und vermeiden Sie es, allzu starken Druck auf den Stößel (A) auszuüben.

ACHTUNG: Dieses Gerät ist nicht für den Dauerbetrieb gedacht. Lassen Sie den Motor nach 2 Minuten ununterbrochenen Betriebs immer wieder abkühlen.

- Nachdem die ersten Nahrungsmittel verarbeitet wurden, den Vorgang wie oben beschrieben, zur weiteren Safterstellung wiederholen, andernfalls den Saftbehälter entfernen.
- Damit das Gerät einwandfrei funktionieren kann, vermeiden Sie ein übermäßiges Anfüllen des Fruchtfleischbehälters (H). Leeren Sie ihn, wenn es notwendig ist.
- Das Gerät ausschalten, dazu den Einschaltknopf (G) auf «0» stellen und den Stecker aus der Steckdose ziehen.
- Den Fruchtfleischbehälter (H) leicht zur Seite kippen und vorsichtig unter der Ausstoßöffnung herausziehen.
- Den Fruchtfleischbehälter (H) leeren und wieder richtig unter dem rückseitigen Teil der Filterhalterung (C) (Abb. 4) einsetzen.

HINWEIS: zum einfachen Reinigen des Fruchtfleischbehälters (H), legen Sie ihn mit einem Plastikbeutel aus. Dadurch wird auch vermieden, dass das Fruchtfleisch über den Behälterrand hinausspritzt.

- Nach dem Gebrauch muss das Gerät vor dem Reinigen auseinander genommen werden.

ACHTUNG: Das Gerät vorher ausschalten und von der Stromversorgung trennen.

- Den Verriegelungsbügel (E) nach unten klappen und alle Bauteile in umgekehrter Reihenfolge der obigen Beschreibung des Zusammenbaus entfernen.

REINIGUNG UND INSTANDHALTUNG

ACHTUNG: bevor Sie mit dem Reinigen beginnen, vergewissern Sie sich, dass das Gerät von der Stromversorgung getrennt ist.

ACHTUNG: tauchen Sie den Motorsockel (F) und die Elektrokabel keinesfalls in Wasser oder andere Flüssigkeiten.

ACHTUNG: Der Filter (B) hat kleine, scharfe Messer, die zur Zerkleinerung der Nahrungsmittel dienen. Achten Sie darauf, dass Sie sich daran beim Entfernen oder Reinigen des Filters nicht verletzen.

ACHTUNG: Den Motorsockel (F) sowie alle anderen Bauteile nicht in die Spülmaschine geben. Verwenden Sie zur Reinigung des Motorsockels (F) ausschließlich einen sauberen, weichen Lappen.

Die Bauteile können mit warmem Wasser und einem beliebigen Geschirrspülmittel gereinigt werden.

Der Filter aus Inox-Stahl (B) sollte dagegen besser unter fließendem Wasser mit Hilfe einer Spülbürste gereinigt werden. Achten Sie darauf, dass er nicht beschädigt wird.

ACHTUNG: Um das Reinigen zu erleichtern, lassen Sie den Filter vorher 10 Minuten in heißem Wasser mit etwas Spülmittel liegen.

ACHTUNG: Keinesfalls in der Spülmaschine waschen.

ACHTUNG: Nach dem Reinigen alle Teile vollständig trocknen lassen, bevor sie wieder eingebaut werden.

ADVERTENCIAS IMPORTANTES

LEER ESTAS INSTRUCCIONES ANTES DEL EMPLEO.

Cuando se usan aparatos eléctricos hay que tomar las precauciones oportunas, entre las cuales:

- 1 Asegurarse de que el voltaje eléctrico del aparato corresponda al de vuestra red eléctrica.
- 2 No dejar el aparato sin vigilancia cuando esté conectado a la red eléctrica; desconectarlo después de cada empleo.
- 3 Este aparato lo pueden usar niños a partir de 8 años; las personas con capacidades físicas, sensoriales o mentales reducidas o sin experiencia y conocimiento del aparato o bien a las que no se hayan dado instrucciones relativas al empleo tendrán que someterse a la supervisión por parte de una persona responsable de su seguridad o bien tendrán que ser instruidas de manera adecuada sobre cómo usar dicho aparato con seguridad y sobre los riesgos derivados del uso del mismo. A los niños está prohibido jugar con el aparato. Las operaciones de limpieza y de mantenimiento no se pueden efectuar por niños a no ser que tengan más de 8 años y en cualquier caso bajo vigilancia de un adulto.
- 4 Mantener el aparato y su cable fuera del alcance de niños de edad inferior a 8 años.
- 5 No poner el aparato encima o cerca de fuentes de calor.
- 6 Durante el empleo situar el aparato encima de una superficie horizontal y estable.
- 7 No dejar el aparato expuesto a los agentes atmosféricos (lluvia, sol, etc.).
- 8 Tener cuidado de que el cable eléctrico no toque superficies calientes.
- 9 Asegurarse de tener siempre las manos bien secas antes de utilizar o de regular los interruptores del aparato o antes de tocar el enchufe y las conexiones de alimentación.
- 10 No hay que utilizar nunca el aparato de otra manera que no sea aquella descrita en este manual.
- 11 Este aparato sirve para extraer el zumo de la fruta, siempre que sea blanda y pelada, y de la verdura. No utilizar el aparato para triturar otros tipos de alimentos como chocolate, cubitos de hielo, nueces, etc.
- 12 **El filtro (B) tiene cuchillas pequeñas y cortantes que sirven para desmenuzar el alimento. Prestar atención en no hacerse heridas cuando las quitemos o durante la limpieza del filtro.**
- 13 Apagar el aparato y desconectar el enchufe de la toma de corriente y esperar a

que las partes en movimiento estén paradas antes de efectuar cualquier operación con el aparato.

- 14 Este aparato no se puede usar de manera continuada. Dejar enfriar el motor por cada 2 minutos de funcionamiento sin interrupciones.
- 15 Evitar meter demasiados alimentos dentro del aparato o de ejercer demasiada presión sobre el prensa alimentos (A). El motor se puede dañar.
- 16 No tocar nunca las partes cuando estén en movimiento y no meter nunca los dedos o utensilios de cocina por la boca de llenado. Usar sólo el prensa-alimentos en dotación (A).
- 17 Asegurarse de que la tapa (I) de la licuadora esté bien colocada y que esté bien fijada la barra de bloqueo (E) antes de poner en marcha el motor. No abrir la barra de bloqueo (E) mientras el motor esté en marcha.
- 18 Si la barra de bloqueo (E) no está bien cerrada, la licuadora no se pone en marcha. En este caso vemos que el motor está parado, aunque el interruptor de encendido (G) esté en posición «1» o «2». Cuando acabemos de usarla, dar la vuelta al interruptor de encendido (G) al «0».
- 19 Usar siempre el prensa-alimentos (A) para empujar el alimento que haya que licuar, no usar nunca los dedos. En el caso de funcionamiento defectuoso del aparato, apagarlo inmediatamente, desconectar el enchufe de alimentación, limpiar los diferentes componentes y dirigirse a un Centro de Asistencia Autorizado.
- 20 No usar el aparato si el filtro (B) estuviera dañado.
- 21 El empleo de accesorios que no sean originales o no autorizados pone a riesgo la seguridad y la funcionalidad del aparato.
- 22 No dejar el cable que cuelgue por el borde de la mesa o de la superficie de apoyo. No apoda nunca el cable o el aparato sobre superficies calientes.
- 23 NO HAY QUE SUMERGIR NUNCA LA UNIDAD MOTOR, EL ENCHUFE Y EL CABLE ELÉCTRICO EN EL AGUA O EN OTROS LÍQUIDOS, USAR UN PAÑO HÚMEDO PARA LIMPIARLOS.
- 24 Para desenchufar el aparato, coger directamente el enchufe y desconectarlo de la toma de la pared. No hay que desenchufar nunca tirando del cable.
- 25 No hay que usar el aparato si el cable eléctrico o el enchufe estuvieran dañados, o si el mismo aparato fuera defectuoso; en este caso hay que llevarlo al Centro de Asistencia Autorizado más cercano.
- 26 Si el cable de alimentación está dañado, tiene que ser sustituido por el Fabricante o por su Servicio de Asistencia Técnica o en cualquier caso por una persona con preparación similar, para poder prevenir cualquier riesgo.

- 27 El aparato ha sido fabricado sólo para un USO DOMÉSTICO y no puede ser destinado a uso comercial o industrial.
- 28 Eventuales modificaciones a este producto, no autorizadas expresamente por el fabricante, pueden representar el vencimiento de la seguridad y de la garantía de su utilización por parte del usuario.
- 9 Si se decidiera eliminar este aparato, aconsejamos que sea inhabilitado cortando el cable de alimentación. Además se aconseja de hacer inofensivas aquellas partes del aparato que pudieran constituir un peligro, especialmente para los niños que podrían utilizar el aparato para sus juegos.
- 30 Los elementos del embalaje no se tienen que dejar al alcance de los niños ya que son potenciales fuentes de peligro.
- 31  Para la correcta eliminación del producto según la Directiva Europea 2012/19/EU se ruega leer el correspondiente documento anexo al producto.

GUARDE SIEMPRE ESTAS INSTRUCCIONES

DESCRIPCIÓN DEL APARATO (Fig. 1)

- | | |
|---|---------------------------------------|
| A | Prensa-alimentos |
| B | Filtro |
| C | Porta-filtro |
| D | Erogador zumo con boquilla salva-gota |
| E | Barra de bloqueo |
| F | Base motor |
| G | Interruptor de encendido 0-1-2 |
| H | Recogedor pulpa |
| I | Tapa |
| L | Alojamiento para alimentos |

INSTRUCCIONES DE EMPLEO

ATENCIÓN: INCLUSO CUANDO EL APARATO NO ESTÉ EN MARCHA, HAY QUE DESCONECTAR EL ENCHUFE DE LA TOMA DE CORRIENTE ELÉCTRICA ANTES DE ACOPLAR O QUITAR LAS PARTES INDIVIDUALES O ANTES DE EFECTUAR LA LIMPIEZA.

- Colocar la base motor (F) sobre una superficie estable y llana. Asegurarse de que la superficie se pueda limpiar fácilmente.
- Colocar el porta-filtro (C) sobre la base (F). Controlar que el erogador (D) se adapte a la concavidad (Fig. 2).
- Colocar el filtro (B) de acero inoxidable dentro del porta-filtro (C), apretándolo liberamente hacia abaco y girándolo hasta que un “clic” nos advierte de que el filtro ha entrado efectivamente en su lugar (Fig. 3).

ATENCIÓN: El filtro (B) tiene cuchillas pequeñas y cortantes que sirven para desmenuzar el alimento. Tener mucho cuidado cuando insertemos el filtro. ¡Nos podemos herir!

- Colocar el recogedor de pulpa (H) debajo de la extremidad posterior del porta-filtro (C) (Fig. 4).
- Colocar la tapa (I) de manera que sus aletas laterales se encajen perfectamente en las hendiduras presentes en el porta-filtro (C) (Fig. 5) y asegurarse de que cubra perfectamente también el recogedor de pulpa (H) apretándolo ligeramente hacia abajo.
- Levantar la barra de bloqueo (E) y fijarla encima de la tapa (I), apretando hasta que se oiga un salto en los topes situados a la izquierda y a la derecha en la misma tapa (Fig. 6).

ATENCIÓN: Antes de cada empleo, controlar que el aparato y todas sus partes hayan sido montadas correctamente, si no el aparato no funcionará.

- Colocar el alimento preparado precedentemente en el correspondiente alojamiento (L) y colocar un recipiente debajo del erogador con boquilla salva-gotas (D). Durante el funcionamiento, la boquilla tiene que estar hacia abajo para permitir así la salida del líquido; al acabar el exprimido la boquilla se puede levantar para que el líquido residuo no se salga (Fig. 7).

ATENCIÓN: Pelar la fruta que tenga piel espesa o no comestible (melones, mango, kiwi, etc.).

ATENCIÓN: Antes de empezar a exprimir, quitar los huesos o semillas grandes de la fruta (naranjas, melocotones, albaricoques, ciruelas, cerezas, etc.).

ATENCIÓN: Lavar siempre bien la fruta y la verdura.

- Colocar el prensa-alimentos (A) en el correspondiente alojamiento (L) (Fig. 8).
- Conectar el enchufe a la toma de corriente.
- Colocar el interruptor de encendido (G) en «1». El motor empezará a dar vueltas. En el caso en que se deseara una velocidad mayor, dar la vuelta al interruptor de encendido (G) al «2».
- Deslizar el prensa-alimentos (A) en el correspondiente alojamiento (L) y presionar liberamente para empujar el alimento hacia el filtro (B).

ATENCIÓN: Evitar introducir demasiados alimentos en el aparato o ejercer una presión demasiado fuerte sobre el prensa-alimentos (A).

ATENCIÓN: Este aparato no ha sido creado para trabajar de manera continua. Dejar que el motor se enfríe cada 2 minutos de actividad ininterrumpida.

- Una vez que se haya efectuado la primera carga de alimentos, repetir las operaciones descritas precedentemente para hacer otro zumo, si no quitar el recipiente.
- Para que el aparato continúe funcionando perfectamente, evitar que el recogedor de pulpa (H) se llene demasiado.

Vaciarlo si es necesario:

- Apagar el aparato, llevando el interruptor de encendido (I) al «0» y desconectar el enchufe eléctrico de la toma de la pared.
- Inclinar liberamente el recogedor de pulpa (G) sobre un lado y extraerlo con precaución de debajo del salva pulpa.
- Vaciar el recogedor de pulpa (H) y volver a colocarlo correctamente debajo de la extremidad posterior del porta-filtro (C) (Fig. 4).

NOTA: Para hacer de manera que sea más fácil limpiar el recogedor de pulpa (H), poner una bolsita de plástico dentro del mismo recogedor. Esta operación sirve también para evitar que la pulpa salpique hacia fuera desde los bordes del mismo contenedor.

- Después del empleo, el aparato se tiene que desmontar antes de limpiarlo.

ATENCIÓN: apagar el aparato y desconectarlo de la corriente eléctrica.

- Girar hacia abajo la barra de bloqueo (E) y quitar todos los componentes efectuando en sentido inverso las operaciones descritas precedentemente para el montaje.

LIMPIEZA Y MANTENIMIENTO

ATENCIÓN: antes de realizar la limpieza, asegurarse de haber desconectado el aparato de la corriente eléctrica.

ATENCIÓN: no sumergir nunca la base motor (F) y los cables eléctricos en el agua o en otros líquidos.

ATENCIÓN: El filtro (B) tiene cuchillas pequeñas y cortantes que sirven para desmenuzar el alimento. Prestar atención para no herirse mientras quitamos o limpiamos el filtro.

ATENCIÓN: No poner nunca la base motor (F) o los componentes en el lavavajillas.

Para la limpieza de la base motor (F) utilizar exclusivamente un paño limpio y suave.

Los componentes se pueden limpiar utilizando agua caliente y cualquier detergente para platos.

El filtro de acero inoxidable (B) es mejor lavarlo bajo el grifo del agua corriente utilizando un cepillito de platos. Tener cuidado en no dañarlo.

ADVERTENCIA: Para que sea más fácil limpiarlo, después del empleo, dejar el filtro sumergido en el agua caliente con un poco de detergente para platos durante 10 minutos aproximadamente.

ATENCIÓN: No lavar nunca en el lavavajillas.

ATENCIÓN: Después de la limpieza secar todas las partes perfectamente antes de volver a montarla.

ADVERTÊNCIAS IMPORTANTES



LEIA ESTAS INSTRUÇÕES ANTES DE USAR O APARELHO.

Quando utilizar aparelhos eléctricos, deverá tomar as devidas precauções, entre as quais:

- 1 Verifique se a voltagem eléctrica do seu aparelho corresponde à da sua rede eléctrica.
- 2 Não deixe o aparelho sem vigilância quando ligado à rede eléctrica; desligue-o após cada uso.
- 3 Este aparelho só pode ser usado por adultos ou crianças a partir de 8 anos; as pessoas com capacidades físicas, sensoriais ou mentais reduzidas ou sem experiência e sem conhecimento do aparelho ou que não tenham recebido as instruções de utilização necessárias devem ser vigiadas por uma pessoa responsável pela sua segurança ou serem instruídas sobre o modo de utilizar o aparelho em segurança e sobre os riscos relativos à utilização do mesmo. Não deixe as crianças brincarem com o aparelho. As operações de limpeza e de manutenção não podem ser efetuadas por crianças com menos de 8 anos e em todo caso sob a supervisão de um adulto.
- 4 Mantenha o aparelho e o cabo de alimentação longe do alcance das crianças com menos de 8 anos.
- 5 Não coloque o aparelho em cima ou nas proximidades de fontes de calor.
- 6 Durante o uso, apoie o aparelho numa superfície plana, horizontal e estável.
- 7 Não deixe o aparelho exposto aos agentes atmosféricos (chuva, sol, etc...).
- 8 Tenha cuidado com o cabo eléctrico de maneira que não entre em contacto com superfícies quentes.
- 9 Lembre-se de enxugar bem as mãos antes de utilizar o aparelho ou regular os interruptores e antes de tocar na ficha e nas ligações de alimentação.
- 10 Nunca utilize o aparelho de modo diferente do descrito neste manual.
- 11 Este aparelho serve para extrair sumo de frutas, desde que moles e sem casca, e de legumes e hortaliças. Não utilize o aparelho para picar outros tipos de alimentos como chocolate, cubos de gelo, nozes, etc....
- 12 **O filtro (B) possui lâminas pequenas e cortantes que servem para cortar os alimentos. Cuidado para não se cortar durante a remoção ou a limpeza do filtro.**
- 13 Desligue o aparelho, retire a ficha da tomada de corrente eléctrica e espere que as partes em movimento estejam paradas antes de efectuar qualquer operação

no aparelho.

- 14 Este aparelho não foi concebido para ser usado de modo contínuo. Deixe o motor arrefecer após cada 2 minutos de funcionamento ininterrupto.
- 15 Evite colocar muito alimento dentro do aparelho ou exercer muita pressão no calcador (A). O motor pode danificar-se.
- 16 Nunca toque nas partes em movimento e nunca coloque os dedos ou os utensílios de cozinha no canal de enchimento. Use somente o calcador (A).
- 17 Assegure-se de que a tampa (I) e a barra de bloqueio (E) da centrifugadora estão bem fechadas antes de ligar o motor. Não abra a barra de bloqueio (E) com o motor em funcionamento.
- 18 Se a barra de bloqueio (E) não estiver bem fechada, a centrifugadora não funcionará. Neste caso, o motor não arranca, mesmo estando o botão de ligação (G) na posição «1» ou «2». Após o uso, rode o botão de ligação (G) na posição «0».
- 19 Use sempre o calcador (A) para empurrar o alimento dentro do canal; nunca use os dedos. Em caso de mau funcionamento do aparelho, desligue-o imediatamente, retire a ficha da tomada, limpe os vários componentes e dirija-se a um Centro de Assistência Autorizado.
- 20 Não use o aparelho se o filtro (B) estiver danificado.
- 21 O uso de acessórios não originais ou não autorizados compromete a segurança e a funcionalidade do aparelho.
- 22 Não deixe o cabo pender da borda da mesa ou do plano de apoio. Nunca apoie o cabo do aparelho sobre superfícies quentes.
- 23 **NUNCA MERGULHE A UNIDADE DO MOTOR, A FICHA E O CABO ELÉCTRICO EM ÁGUA OU OUTROS LÍQUIDOS, USE UM PANO HÚMIDO PARA A LIMPEZA.**
- 24 Nunca puxe o cabo de alimentação para desligar a ficha da tomada; segure directamente na ficha para retirá-la.
- 25 Não use o aparelho se o cabo eléctrico ou a ficha estiverem danificados ou se o aparelho apresentar defeitos: neste caso, leve-o ao Centro de Assistência Autorizado mais próximo.
- 26 Se o cabo de alimentação estiver danificado, deverá ser substituído pelo fabricante ou pelo seu serviço de assistência técnica ou todavia por uma pessoa com qualificação semelhante, de maneira a prevenir todo e qualquer risco.
- 27 O aparelho foi concebido **SOMENTE PARA USO DOMÉSTICO** e não deve ser utilizado para uso comercial ou industrial.

- 28 Eventuais alterações efectuadas neste produto, não expressamente autorizadas pelo fabricante, podem caducar a segurança e a garantia de utilização da parte do utilizador.
- 29 Quando decidir eliminar o aparelho, torne-o inoperante cortando o cabo de alimentação. Recomenda-se também tornar inócuas as partes do aparelho que podem constituir perigo, sobretudo para as crianças que poderiam utilizar o aparelho como um brinquedo.
- 30 Os elementos da embalagem não devem ser deixados ao alcance das crianças porque são potenciais fontes de perigo.
- 
- 31  Para a correta eliminação do produto, nos termos da Diretiva Europeia 2012/19/EU, leia o folheto em anexo.

GUARDE ESTAS INSTRUÇÕES

DESCRIÇÃO DO APARELHO (Fig. 1)

- A Calçador
- B Filtro
- C Porta-filtro
- D Bico antigota de saída do sumo
- E Barra de bloqueio
- F Base do motor
- G Botão de ligação 0-1-2
- H Depósito para a polpa
- I Tampa
- L Canal de enchimento para os alimentos

INSTRUÇÕES DE USO

ATENÇÃO: MESMO COM O APARELHO DESLIGADO, RETIRE A FICHA DA TOMADA ELÉCTRICA ANTES DE MONTAR OU DESMONTAR OS COMPONENTES PARA EFECTUAR A LIMPEZA.

- Apoie a base do motor (F) sobre uma superfície estável e plana. Assegure-se de que a superfície pode ser limpa facilmente.
- Coloque o porta-filtro (C) na base (F). Verifique se o bico de saída (D) está bem alinhado (Fig. 2).
- Coloque o filtro (B) de aço inox dentro do porta-filtro (C), fazendo uma ligeira pressão para baixo e rodando o filtro até ouvir o clique de encaixe (Fig. 3).

ATENÇÃO: O filtro (B) possui lâminas pequenas e cortantes que servem para cortar o alimento. Cuidado para não se cortar ao colocar o filtro!

- Encaixe o depósito para a polpa (H) na borda traseira do porta-filtro (C) (Fig. 4).
- Coloque a tampa (I) de maneira que as aletas laterais se encaixem nas fendas presentes no porta-filtro (C) (Fig. 5) e verifique se a tampa cobre perfeitamente também o depósito para polpa

(H) exercendo uma ligeira pressão para baixo.

- Eleve a barra de bloqueio (E) e fixe-a em cima da tampa (I), premindo-a até ouvir o clique de encaixe (Fig. 6).

ATENÇÃO: Antes de cada utilização, verifique se o aparelho e cada um dos seus componentes estão montados correctamente, caso contrário o aparelho não funcionará.

- Introduza o alimento, preparado previamente, no canal de enchimento (L) e coloque o copo debaixo do bico antigota (D). Durante o funcionamento, o bico deve estar voltado para baixo de maneira a permitir a saída do sumo; quando tiver acabado, levante o bico para o sumo residual não pingar (Fig. 7).

ATENÇÃO: Descasque as frutas de casca grossa ou não comestível (melão, manga, kiwi, etc...).

ATENÇÃO: Remova os caroços ou as sementes grandes da fruta (laranja, pêsego, alperce, ameixa, cereja, etc...).

ATENÇÃO: Lave sempre bem a fruta e os legumes.

- Introduza o calcador (A) no canal de enchimento (L) (Fig. 8).
- Ligue a ficha na tomada de corrente.
- Coloque o botão de ligação (G) na posição «1». O motor arranca. Se desejar aumentar a velocidade, rode o botão de ligação (G) na posição «2».
- Empurre ligeiramente o calcador (A) para dentro do canal (L) de maneira a empurrar o alimento para o filtro (B).

ATENÇÃO: Evite colocar demasiado alimento no aparelho ou exercer muita pressão no calcador (A).

ATENÇÃO: Este aparelho não foi concebido para funcionar de modo contínuo. Deixe o motor arrefecer após cada 2 minutos de funcionamento ininterrupto.

- Uma vez centrifugada a primeira porção de alimento, repita as operações acima descritas, caso contrário, retire o copo.
- Para o aparelho funcionar perfeitamente, evite encher demasiado o depósito para a polpa (H), esvaziando-o se necessário. Para isso:
- Desligue o aparelho colocando o botão de ligação (G) na posição «0» e retire a ficha da tomada de parede.
- incline ligeiramente o depósito para a polpa (H) e retire-o com cuidado debaixo do salva-polpa.
- Esvazie o depósito para a polpa (H) e reposicione-o correctamente debaixo da borda traseira do porta-filtro (C) (Fig. 4).

NOTA: Para limpar facilmente o depósito para a polpa (H), coloque um saco de plástico dentro do depósito. Esta operação também serve para evitar que a polpa transborde do contentor.

- Após o uso, desmonte o aparelho antes de limpá-lo.

ATENÇÃO: desligue o aparelho e retire a ficha da tomada.

- Baixe a barra de bloqueio (E) e remova todos os componentes efectuando no sentido contrário as operações descritas anteriormente para a montagem.

LIMPEZA E MANUTENÇÃO

ATENÇÃO: antes de proceder à limpeza, assegure-se de ter desligado o aparelho da corrente eléctrica.

ATENÇÃO: nunca passe a base do motor (F) e os cabos eléctricos por água ou outros líquidos.

ATENÇÃO: O filtro (B) possui lâminas pequenas e cortantes que servem para cortar o alimento. Cuidado para não se cortar durante a remoção ou a limpeza do filtro.

ATENÇÃO: Não lave a base do motor (F) ou os componentes na máquina.

Para limpar a base do motor (F), use somente um pano limpo e macio.

Os componentes podem ser limpos utilizando água quente e um detergente de loiça comum.

Para limpar o filtro de aço inox (B), é preferível passá-lo por água corrente utilizando uma escovinha.

Cuidado para não danificá-lo.

ADVERTÊNCIA: Para facilitar a limpeza do filtro, após o uso, deixe-o de molho em água quente com um pouco de detergente de loiça durante 10 minutos.

ATENÇÃO: Não lave o filtro na máquina.

ATENÇÃO: Após ter limpado todos os componentes, deixe-os secar bem antes de remontá-los.



BELANGRIJKE AANWIJZINGEN

VÓÓR HET GEBRUIK DEZE AANWIJZINGEN LEZEN.

Bij het gebruik van elektrische apparaten moeten de juiste voorzorgsmaatregelen worden getroffen, waaronder:

- 1 Controleer of het elektrische voltage van het apparaat overeenkomt met het voltage van uw elektriciteitsnet.
- 2 Laat het apparaat nooit onbewaakt achter als het is aangesloten aan het elektriciteitsnet; haal de stekker uit het stopcontact na gebruik.
- 3 Dit apparaat kan gebruikt worden door kinderen van 8 jaar of ouder; personen met beperkte lichamelijke, sensoriele of mentale capaciteiten of personen zonder ervaring of kennis van het apparaat of die de aanwijzingen van het gebruik niet hebben gekregen moeten onder toezicht blijven van een persoon die verantwoordelijk is voor hun veiligheid of moeten eerst goed opgeleid worden voor het veilige gebruik van het product en de gevaren bij het gebruik hiervan. Het is verboden dat kinderen met het apparaat gaan spelen. Het reinigen en de onderhoudswerkzaamheden mogen niet uitgevoerd worden door kinderen die jonger zijn dan 8 jaar en in ieder geval alleen onder toezicht van volwassenen.
- 4 Houdt het apparaat en het snoer uit de buurt van kinderen onder 8 jaar.
- 5 Zet het apparaat niet boven of in de buurt van warmtebronnen.
- 6 Zet het apparaat tijdens het gebruik op een horizontale en stabiele ondergrond.
- 7 Stel het apparaat niet bloot aan weersomstandigheden (regen, zon, enz...).
- 8 Zorg ervoor dat de elektriciteitskabel niet in contact komt met warme oppervlaktes.
- 9 Zorg ervoor dat de handen goed droog zijn voordat de schakelaars op het apparaat gebruikt of geregeld worden en voordat de stekker en de elektrische verbindingen worden aangeraakt.
- 10 Gebruik het apparaat nooit op een andere wijze dan beschreven in deze handleiding.
- 11 Met dit apparaat wordt het vocht uit fruit gehaald, als het afgeschild en zacht is, en uit groente. Gebruik het apparaat nooit voor andere soorten etenswaren zoals chocolade, ijsblokjes, noten, enz.
- 12 **Het filter (B) heeft kleine en scherpe mesjes die de etenswaren fijnhakken. Pas goed op voor snijwonden als het filter wordt verwijderd voor het reinigen.**
- 13 Zet het apparaat uit en trek de stekker uit het stopcontact en wacht totdat alle bewegende onderdelen stilstaan voordat handelingen op het apparaat worden uitgevoerd.

- 14 Dit apparaat is niet ontworpen om continu gebruikt te worden. Laat de motor afkoelen nadat ze 2 minuten achtereenvolgens heeft gedraaid.
- 15 Vermijdt het om te veel etenswaren in het apparaat te stoppen en om te veel druk op de stamper (A) uit te oefenen. De motor kan hierdoor beschadigd worden.
- 16 Nooit de onderdelen aanraken als ze in beweging staan en nooit vingers of keukengereedschappen in de vulopening steken. Gebruik hiervoor alleen de speciale stamper (A).
- 17 Controleer of de deksel (I) van de centrifuge goed op zijn plaats is gezet en dat het blokkeringstaafje (E) goed is bevestigd voordat de motor wordt aangezet. Open nooit het blokkeringstaafjes (E) als de motor aanstaat.
- 18 Als het blokkeringstaafje (E) niet goed dicht is start de centrifuge niet. In dit geval merkt u dat de motor stil staat terwijl de knop voor het aanzetten (G) in positie "1" of "2" staat. Na het gebruik draai de knop voor het starten (G) op «0».
- 19 Gebruik altijd de stamper (A) voor het etenswaren dat gecentrifugeerd moet worden, nooit de vingers gebruiken. Als het apparaat niet goed werkt, zet het onmiddellijk uit, trek de stekker uit het stopcontact, reinig alle onderdelen en neem contact op met een Geautoriseerd Assistentiecentrum.
- 20 Nooit het apparaat gebruiken al het filter (B) beschadigd is.
- 21 Het gebruik van niet originele of niet geautoriseerde accessoires compromitteert de veiligheid en de functionaliteit van het apparaat.
- 22 Laat het snoer nooit van de tafel of de ondersteuning hangen. Zet het snoer en het apparaat nooit op warme oppervlaktes.
- 23 DE MOTORBASIS, DE STEKKER EN DE VOEDINGSKABEL NOOIT ONDER WATER OF ANDERE VLOEISTOFFEN ZETTEN, GEBRUIK EEN VOCHTIGE VOOR HET REINIGEN VAN DEZE ONDERDELEN.
- 24 Trek de stekker uit het stopcontact door de stekker zelf vast te pekken. Nooit de stekker uit het stopcontact halen door aan de voedingskabel te trekken.
- 25 Het apparaat niet gebruiken als de voedingskabel of de stekker beschadigd is, of als het apparaat zelf storingen vertoont; breng het in dit geval naar het Geautoriseerde Assistentiecentrum.
- 26 Als de voedingskabel beschadigd is moet ze worden vervangen door de Constructeur of door zijn technische assistentieservice of, in ieder geval, door een persoon die over dezelfde kwalificaties beschikt om ieder risico te vermijden.
- 27 Het apparaat is alleen geschikt voor HUISHOUDELIJK GEBRUIK en mag dus niet voor commerciële of industriële doeleinden worden gebruikt.

- 28 Bij eventuele modificaties die aan het apparaat worden aangebracht zonder uitdrukkelijke toestemming van de producent kan de veiligheid en de gebruiksgarantie van de klant vervallen.
- 9 Als het apparaat als vuil verwerkt wordt moet het onbruikbaar worden gemaakt door de voedingskabel eraf te knippen. Het wordt tevens aanbevolen om de onderdelen van het apparaat die gevaarlijk kunnen zijn ongevaarlijk te maken, vooral voor kinderen die het apparaat als speelgoed kunnen gaan gebruiken.
- 30 Houdt de verpakkingselementen buiten bereik van kinderen omdat ze een mogelijke gevarenbron kunnen zijn.
- 
- 31  Voor het correct vernietigen van het apparaat volgens de Europese Richtlijn 2012/19/EU lees het speciale blaadje dat bij het product wordt geleverd.

BEWAAR ALTIJD DEZE AANWIJZINGEN

BESCHRIJVING VAN HET APPARAAT (Fig. 1)

- A Stamper
- B Filter
- C Filterhouder
- D Het sap uitgieten met het druppelvangertuitje
- E Blokkeringstaafje
- F Motorbasis
- G Knop voor het aanzetten 0-1-2
- H Opvangbakje vrucht vlees
- I Deksel
- L Plaat voor de etenswaren

GEbruikSAANWIJZINGEN

ATTENTIE: OOK ALS HET APPARAAT NIET IN WERKING STAAT MOET DE STEKKER UIT HET STOPCONTACT WORDEN GETROKKEN VOORDAT DE ONDERDELEN WORDEN VERWIJDERD OF GEMONTEERD OF VOORDAT HET APPARAAT WORDT GEREINIGD.

- Zet de motorbasis (F) op een stabiel en horizontaal vlak. Controleer of het oppervlakte eenvoudig te reinigen is.
- Zet de filterhouder (C) op de basis (F). Controleer dat het kraantje (D) goed op de inham past (Fig. 2).
- Zet het filter (B) in roestvrij staal in de filterhouder (C), druk hem iets naar beneden en draai totdat u een klik hoort die aangeeft dat het filter goed op zijn plaats is gezet (Fig. 3).

ATTENTIE: Het filter (B) heeft kleine scherpe mesjes die de etenswaren fijnhakken. Pas goed op als het filter in de filterhouder wordt gezet. Er bestaat het risico om zicht te verwonden!

- Zet het opvangbakje voor het vruchtvlees (H) onder het tuitje aan de achterkant van de filterhouder (C) (Fig. 4).

- Plaats de deksel (I) zodat zijn laterale vleugeltjes precies in de gleuven vallen van de filterhouder (C) (Fig. 5) en controleer dat ook het opvangbakje voor het vruchtvlies (H) is afgesloten door hem zacht omlaag te drukken.
- Zet het blokkeringstaafje (E) naar boven en bevestig hem op de deksel (I), druk erop totdat u een klik hoort op de sluiters aan de linker en rechterkant van de deksel zelf (Fig. 6).

ATTENTIE: Voordat het apparaat wordt gebruikt, controleer of alle onderdelen goed zijn gemonteerd, anders zal het apparaat niet starten.

- Stop het vooraf bereide mengsel in de speciale kom (L) en plaats het opvangbakje voor het sap onder het sapkraantje met het druppelvangertuitje (D). Tijdens de werking moet het tuitje naar beneden staan zodat het sap naar buiten kan stromen; aan het einde van het persen kan het tuitje omhoog gezet worden zodat het sap niet naar buiten stroomt (Fig. 7).

ATTENTIE: Fruit met een dikke en niet eetbare schil afschillen (meloen, mango, kiwi, enz...).

ATTENTIE: Voordat met persen wordt begonnen moeten de pitten en andere grote zaden uit de vruchten worden gehaald (sinaasappels, perziken, abrikozen, pruimen, kersen, enz...)

ATTENTIE: Reinig grondig alle groente en fruit.

- Zet de stamper (A) op zijn plaats (L) (Fig. 8).
- Steek de stekker in het stopcontact.
- Zet de knop voor het aanzetten (G) op «1». De motor begint te draaien. Als u een hogere snelheid wenst draai de knop voor het aanzetten (G) op «2».
- Schuif de stamper (A) naar binnen (L) en druk er zacht op om de etenswaren in de richting van het filter (B) te duwen.

ATTENTIE: Pas op dat er niet teveel etenswaren in het apparaat komen en dat u niet te hard op de stamper drukt (A).

ATTENTIE: Dit apparaat is niet ontworpen om continu gebruikt te worden. Laat de motor afkoelen nadat ze 2 minuten achtereenvolgens heeft gedraaid.

- Als de eerste lading etenswaren is behandeld herhaal de vooraf beschreven handelingen om ander sap te maken, anders verwijder het opvangbakje voor het sap.
- Om ervoor te zorgen dat het apparaat goed blijft werken, vermijdt dat het opvangbakje voor het vruchtvlies (H) te vol wordt. Maak het bakje leeg als het nodig is:
- zet het apparaat uit door de knop voor het aanzetten (G) op "0" te draaien en de stekker uit het stopcontact te trekken.
- het opvangbakje voor het vruchtvlies (H) een beetje aan één kant hellen en trek het voorzichtig uit het tuitje.
- Maak het opvangbakje voor het vruchtvlies (H) leeg en zet het weer op de juiste manier onder het tuitje aan de achterkant van de filterhouder (C) (Fig. 4).

OPMERKING: Om het opvangbakje voor het vruchtvlies (H) eenvoudiger te reinigen kan een plastic zakje in het bakje gelegd worden. Hierdoor voorkomt u ook dat het vruchtvlies buiten de randen van het opvangbakje terecht komt.

- Na gebruik moet het apparaat uit elkaar gehaald worden voordat het wordt gereinigd.

ATTENTIE: zet het apparaat uit en trek de stekker uit het stopcontact.

- Draai het blokkeringstaafje (E) naar beneden en verwijder alle onderdelen door de vooraf beschreven handelingen voor de assemblage in tegengestelde volgorde uit te voeren.

REINIGEN EN ONDERHOUD

ATTENTIE: voordat het apparaat wordt gereinigd, controleer of de stekker uit het stopcontact is getrokken.

ATTENTIE: De motorbasis (F) en het elektriciteits snoer nooit onder water of andere vloeistoffen zetten.

ATTENTIE: Het filter (B) heeft kleine en scherpe mesjes die de etenswaren fijnhakken. Pas goed op voor snijdwonden als het filter wordt verwijderd voor het reinigen.

ATTENTIE: De motorbasis (F) en de andere onderdelen nooit in de vaatwasser zetten.

Gebruik voor het reinigen van de motorbasis (F) alleen een vochtige zachte doek.

De onderdelen kunnen worden gereinigd met warm water en alle soorten.

Voor het filter in roestvrij staal (B) wordt het aangeraden om het onder stromend water te reinigen met een afwasborstel voor borden. Pas op dat het filter niet wordt beschadigd.

WAARSCHUWING: Om het filter eenvoudiger te kunnen reinigen kan het na gebruik 10 minuten onder water gezet worden met een beetje afwasmiddel.

ATTENTIE: Nooit in de vaatwasser reinigen.

ATTENTIE: Laat alle onderdelen na het reinigen goed opdrogen voordat ze weer gemonteerd worden.

ΣΗΜΑΝΤΙΚΕΣ ΠΡΟΕΙΔΟΠΟΙΗΣΕΙΣ



ΔΙΑΒΑΣΤΕ ΑΥΤΕΣ ΤΙΣ ΟΔΗΓΙΕΣ ΠΡΙΝ ΤΗ ΧΡΗΣΗ.

Όταν χρησιμοποιείτε ηλεκτρικές συσκευές είναι αναγκαίο να λαμβάνετε τις κατάλληλες προφυλάξεις, μεταξύ των οποίων:

- 1 Βεβαιωθείτε ότι η ηλεκτρική τάση της συσκευής αντιστοιχεί σε εκείνη του ηλεκτρικού σας δικτύου.
- 2 Μην αφήνετε τη συσκευή αφύλακτη όταν είναι συνδεδεμένη στο ηλεκτρικό δίκτυο. Αποσυνδέστε την μετά από κάθε χρήση.
- 3 Αυτή η συσκευή μπορεί να χρησιμοποιηθεί από παιδιά ηλικίας ίσης ή μεγαλύτερης των 8 ετών. Άτομα με μειωμένες φυσικές, αισθητηριές ή νοητικές ικανότητες ή που δεν έχουν εμπειρία και γνώση της συσκευής ή που δεν τους έχουν δοθεί οδηγίες σχετικά με τη χρήση της, θα πρέπει να επιβλέπονται από ένα πρόσωπο υπεύθυνο για την ασφάλειά τους, ή θα πρέπει πρώτα να ενημερωθούν καταλλήλα πώς να χρησιμοποιήσουν αυτή τη συσκευή σε συνθήκες ασφαλείας και με επίγνωση των κινδύνων που συνδέονται με τη χρήση της. Απαγορεύεται στα μικρά παιδιά να παίζουν με τη συσκευή. Οι διαδικασίες καθαρισμού και συντήρησης δεν μπορούν να πραγματοποιούνται από παιδιά που δεν έχουν ηλικία μεγαλύτερη των 8 ετών και, σε κάθε περίπτωση, υπό την επίβλεψη ενός ενήλικα.
- 4 Κρατάτε τη συσκευή και το καλώδιο της μακριά από την προσβαση παιδιών ηλικίας μικρότερης των 8 ετών.
- 5 Μην τοποθετείτε την συσκευή κοντά ή επάνω σε πηγές θερμότητας.
- 6 Κατά τη χρήση, τοποθετήστε τη συσκευή σε μία οριζόντια και σταθερή επιφάνεια.
- 7 Μην αφήνετε την συσκευή εκτεθειμένη σε ατμοσφαιρικούς παράγοντες (βροχή, ήλιο κλπ).
- 8 Προσέξτε ώστε το καλώδιο να μην έλθει σε επαφή με θερμές επιφάνειες.
- 9 Βεβαιωθείτε πάντα ότι έχετε καλά στεγνά τα χέρια σας πριν χρησιμοποιήσετε ή ρυθμίσετε τους διακόπτες που βρίσκονται στη συσκευή ή πριν πιάσετε το ρευματολήπτη και τις συνδέσεις της τροφοδοσίας.
- 10 Μην χρησιμοποιείτε ποτέ τη συσκευή διαφορετικά από τον τρόπο που αναφέρεται στο παρόν εγχειρίδιο.
- 11 Η παρούσα συσκευή χρησιμεύει στην εξαγωγή χυμού από μαλακά και ξεφλουδισμένα φρούτα και από λαχανικά. Μην χρησιμοποιείτε τη συσκευή για την άλεση άλλων ειδών τροφίμων όπως σοκολάτα, παγάκια, καρύδια κλπ...
- 12 Το φίλτρο (B) έχει μικρές και κοφτερές λεπίδες που χρησιμεύουν στην άλεση των τροφών. Προσέξτε ιδιαίτερα να μην τραυματισθείτε κατά την

αποσυναρμολόγηση ή τον καθαρισμό του φίλτρου.

- 13 Σβήστε τη συσκευή και αποσυνδέστε το ρευματολήπτη από την πρίζα του ρεύματος και περιμένετε έως ότου να σταματήσουν τα κινούμενα μέρη πριν εκτελέσετε οποιαδήποτε ενέργεια στη συσκευή.
- 14 Η παρούσα συσκευή δεν έχει επινοηθεί για συνεχή λειτουργία. Αφήστε τον κινητήρα να ψυχθεί μετά από 2 λεπτά συνεχούς λειτουργίας.
- 15 Αποφεύγετε να βάζετε πολλά υλικά μέσα στη συσκευή ή να ασκείτε υπερβολική πίεση στον ωστήρα (A). Μπορεί να προκληθεί βλάβη στον κινητήρα.
- 16 Μην αγγίζετε ποτέ τα κινούμενα μέρη και μην εισάγετε ποτέ τα δάχτυλα ή τα κουζινικά εργαλεία στο στόμιο γεμίσματος. Χρησιμοποιείτε μόνον τον ειδικό ωστήρα (A).
- 17 Βεβαιωθείτε ότι το καπάκι (I) του αποχυμωτή βρίσκεται στη θέση του και ότι έχει στερεωθεί καλά ο μοχλός ασφαλείας (E) πριν θέσετε σε λειτουργία τον κινητήρα. Μην ανοίγετε το μοχλό ασφαλείας (E) κατά τη διάρκεια της λειτουργίας του κινητήρα.
- 18 Αν ο μοχλός ασφαλείας (E) δεν είναι καλά κλεισμένος, ο αποχυμωτής δεν τίθεται σε κίνηση. Σε αυτήν την περίπτωση είναι εμφανές ότι ο κινητήρας είναι σταματημένος, ενώ ο διακόπτης λειτουργίας (G) βρίσκεται στη θέση "1" ή "2". Στο τέλος της χρήσης, στρέψατε το διακόπτη λειτουργίας (G) στο "0".
- 19 Χρησιμοποιείτε πάντα τον ωστήρα (A) για να προωθήσετε τις τροφές για διαχωρισμό, μη χρησιμοποιείτε ποτέ τα δάχτυλα. Σε περίπτωση κακής λειτουργίας της συσκευής, σβήστε την αμέσως, αποσυνδέστε το ρευματολήπτη τροφοδοσίας, καθαρίστε τα διάφορα μέρη και απευθυνθείτε σε ένα Εξουσιοδοτημένο Κέντρο Τεχνικής Εξυπηρέτησης.
- 20 Μη χρησιμοποιείτε τη συσκευή αν το φίλτρο (B) έχει βλάβη.
- 21 Η χρησιμοποίηση μη αυθεντικών και μη εξουσιοδοτημένων εξαρτημάτων διακυβεύει την ασφάλεια και τη λειτουργικότητα της συσκευής.
- 22 Μην αφήνετε το καλώδιο να αιωρείται από το χείλος του τραπεζιού ή του πάγκου εργασίας. Μην τοποθετείτε ποτέ το καλώδιο ή τη συσκευή σε θερμές επιφάνειες.
- 23 ΜΗ ΒΥΘΙΖΕΤΕ ΠΟΤΕ ΤΗ ΜΟΝΑΔΑ ΜΗΧΑΝΗΣ, ΤΟ ΡΕΥΜΑΤΟΛΗΠΤΗ ΚΑΙ ΤΟ ΗΛΕΚΤΡΙΚΟ ΚΑΛΩΔΙΟ ΣΕ ΝΕΡΟ Η΄ ΑΛΛΑ ΥΓΡΑ, ΧΡΗΣΙΜΟΠΟΙΕΙΤΕ ΕΝΑ ΥΓΡΟ ΠΑΝΙ ΓΙΑ ΤΗΝ ΚΑΘΑΡΙΟΤΗΤΑ ΤΟΥΣ.
- 24 Για να αποσυνδέσετε το ρευματολήπτη, πιάστε τον ευθέως και αποσπάστε τον από την πρίζα τοίχου. Μην τον αποσυνδέετε ποτέ τραβώντας τον από το καλώδιο.
- 25 Μη χρησιμοποιείτε τη συσκευή εάν το ηλεκτρικό καλώδιο ή ο ρευματολήπτης έχουν ζημιά, ή η ίδια η συσκευή είναι ελαττωματική. Σε αυτή τη περίπτωση πηγαί-

- νετέ την στο πιά κοντινό Εξουσιοδοτημένο Κέντρο Τεχνικής Εξυπηρέτησης.
- 26 Αν το καλώδιο τροφοδοσίας έχει ζημιά, πρέπει να αντικατασταθεί από τον Κατασκευαστή ή την υπηρεσία του τεχνικής εξυπηρέτησης ή εν τέλει από εξειδικευμένο πρόσωπο, ώστε να αποφευχθεί κάθε κίνδυνος.
- 27 Η συσκευή έχει επισημανθεί ΑΠΟΚΛΕΙΣΤΙΚΑ ΓΙΑ ΟΙΚΙΑΚΗ ΧΡΗΣΗ και δεν πρέπει να προορισθεί για εμπορική ή βιομηχανική χρήση.
- 28 Ενδεχόμενες μετατροπές σε αυτό το προϊόν, που δεν έχουν εξουσιοδοτηθεί από τον κατασκευαστή, μπορεί να προκαλέσουν την έκπτωση της ασφάλειας και της εγγύησης της χρήσης της από μέρος του χρήστη.
- 29 Όταν αποφασίσετε να αποσύρετε ως απόρριμα την παρούσα συσκευή, συνιστάται να την καταστήσετε αδρανή, κόβοντας το καλώδιο τροφοδοσίας. Συνιστάται επίσης να καταστήσετε αβλαβή εκείνα τα μέρη της συσκευής που είναι επιδεκτικά να αποτελέσουν κίνδυνο, ειδικά για τα παιδιά που θα μπορούσαν να χρησιμοποιήσουν την συσκευή στα παιχνίδια τους.
- 30 Τα στοιχεία της συσκευασίας δεν πρέπει να τα αφήνετε σε μέρη προσιτά στα παιδιά λόγω του ότι είναι πιθανές πηγές κινδύνου.
- 
- 31  Για τη σωστή απόσυρση του προϊόντος σύμφωνα με την Ευρωπαϊκή Οδηγία 2012/19/EU παρακαλείστε να διαβάσετε το συνημμένο στο προϊόν ειδικό φυλλάδιο.

ΦΥΛΑΞΤΕ ΠΑΝΤΑ ΑΥΤΕΣ ΤΙΣ ΟΔΗΓΙΕΣ

ΠΕΡΙΓΡΑΦΗ ΤΗΣ ΣΥΣΚΕΥΗΣ (Εικ. 1)

- A Ωσθήρας
- B Φίλτρο
- C Υποδοχή φίλτρου
- D Στόμιο εκροής χυμού με ρύγχος κατά του σταξίματος
- E Μοχλός ασφαλείας
- F Βάση κινητήρα
- G Διακόπτης λειτουργίας 0-1-2
- H Συλλέκτης πολτού
- I Καπάκι
- L Χώρος τροφίμων

ΟΔΗΓΙΕΣ ΧΡΗΣΗΣ

ΠΡΟΣΟΧΗ: ΑΚΟΜΑ ΚΑΙ ΑΝ Η ΣΥΣΚΕΥΗ ΔΕΝ ΒΡΙΣΚΕΤΑΙ ΣΕ ΛΕΙΤΟΥΡΓΙΑ, ΑΠΟΣΥΝΔΕΣΤΕ ΤΟ ΡΕΥΜΑΤΟΛΗΠΤΗ ΑΠΟ ΤΗΝ ΠΡΙΖΑ ΤΟΥ ΗΛΕΚΤΡΙΚΟΥ ΡΕΥΜΑΤΟΣ ΠΡΙΝ ΤΟΠΟΘΕΤΗΣΕΤΕ Η΄ ΑΦΑΙΡΕΣΕΤΕ ΤΑ ΔΙΑΦΟΡΑ ΜΕΡΗ Η΄ ΠΡΙΝ ΠΡΟΧΩΡΗΣΕΤΕ ΣΤΟΝ ΚΑΘΑΡΙΣΜΟ ΤΗΣ.

- Τοποθετήστε τη βάση κινητήρα (F) σε μια οριζόντια και σταθερή επιφάνεια. Βεβαιωθείτε ότι η επιφάνεια μπορεί να καθαριστεί εύκολα.
- Τοποθετήστε την υποδοχή του φίλτρου (C) στη βάση (F). Ελέγξτε ότι το στόμιο εκροής (D) έχει εφαρμόσει στην υποδοχή (Εικ. 2)
- Βάλτε το φίλτρο (B) από ανοξείδωτο ασάλμι μέσα στην υποδοχή του φίλτρου (C), πιέζοντάς το ελαφρά προς τα κάτω και στρέφοντάς το μέχρι το άκουσμα του κλικ που σηματοδοτεί ότι το φίλτρο έχει όντως τοποθετηθεί στη θέση του (Εικ. 3).

ΠΡΟΣΟΧΗ: Το φίλτρο (B) έχει μικρές και κοφτερές λεπίδες που χρησιμεύουν στην άλεση των τροφών. Προσέξτε πολύ όταν τοποθετείτε το φίλτρο. Κίνδυνος τραυματισμού!

- Τοποθετήστε το συλλέκτη πολτού (H) κάτω από το πίσω χείλος της υποδοχής φίλτρου (C) (Εικ. 4).
- Τοποθετήστε το καπάκι (I) κατά τρόπον ώστε τα πλαϊνά πτερύγια να συνδεθούν τέλεια στις σχισμές που βρίσκονται στην υποδοχή του φίλτρου (C) (Εικ. 5) και βεβαιωθείτε ότι καλύπτει τέλεια και το συλλέκτη πολτού (H) πιέζοντάς το ελαφρά προς τα κάτω.
- Σηκώστε προς τα πάνω το μοχλό ασφαλείας (E) και στερεώστε τον πάνω στο καπάκι (I), πιέζοντάς τον μέχρι το άκουσμα της εμπλοκής στα άγκιστρα που βρίσκονται δεξιά και αριστερά στο ίδιο το καπάκι (Εικ. 6).

ΠΡΟΣΟΧΗ: Πριν από κάθε χρήση, ελέγξτε ότι η συσκευή και κάθε μέρος της έχουν συναρμολογηθεί σωστά, διαφορετικά η συσκευή δεν θα ενεργοποιηθεί.

- Βάλτε τα τρόφιμα που προηγουμένως ετοιμάσατε στο σχετικό χώρο τροφίμων (L) και τοποθετήστε την κανάτα χυμού κάτω από το στόμιο εκροής με το ρύγχος κατά του σταξίματος (D). Κατά τη χρήση, το στόμιο πρέπει να βρίσκεται προς τα κάτω για να γίνεται εφικτή κατ' αυτόν τον τρόπο την εκροή του χυμού. Στο τέλος του σιψίματος, το στόμιο μπορεί να ανασηκωθεί ώστε το υπόλοιπο υγρό να μην εξέλθει (Εικ. 7).

ΠΡΟΣΟΧΗ: Αφαιρέστε τις φλούδες από τα φρούτα με χοντρή ή μη βρώσιμη φλούδα (πεπόνια, μάνγκο, ακτινίδια, κλπ...)

ΠΡΟΣΟΧΗ: Πριν προχωρήσετε στην αποχύμωση, αφαιρέστε τα κουκούτσια ή τους μεγάλους σπόρους από τα φρούτα (πορτοκάλια, ροδάκινα, βερούκοκα, δαμάσκηνα, κεράσια, κλπ...)

ΠΡΟΣΟΧΗ: Πλένετε πάντα καλά τα φρούτα και τα λαχανικά.

- Βάλτε τον ωστήρα (A) στο σχετικό χώρο (L) (Εικ. 8).
- Συνδέστε το ρευματολήπτη στην πρίζα του ρεύματος.
- Φέρτε το διακόπτη λειτουργίας (G) στο "1". Ο κινητήρας θα αρχίσει να στρέφεται. Στην περίπτωση που επιθυμείτε μια μεγαλύτερη ταχύτητα, στρέψτε το διακόπτη λειτουργίας (G) στο "2".
- Αφήστε τον ωστήρα (A) να "τρέξει" στο σχετικό χώρο (L) και πιέστε ελαφρά για να σπρώξετε τα τρόφιμα προς το φίλτρο (B).

ΠΡΟΣΟΧΗ: Αποφεύγετε να βάζετε πολλά τρόφιμα στη συσκευή ή να εξασκείτε υπερβολική πίεση στον ωστήρα (A).

ΠΡΟΣΟΧΗ: Η παρούσα συσκευή δεν έχει επινοηθεί για συνεχή λειτουργία. Αφήστε τον κινητήρα να ψυχθεί μετά από 2 λεπτά συνεχούς λειτουργίας.

- Αφού τελειώσετε την επεξεργασία του πρώτου φορτίου τροφίμων, επαναλάβετε τις διαδικασίες

που αναφέρθησαν προηγουμένως για την παρασκευή κι άλλου χυμού, διαφορετικά αφαιρέστε την κανάτα χυμού.

- Για να συνεχίσει να λειτουργεί τέλεια η συσκευή, αποφεύγετε το υπερβολικό γέμισμα του συλλέκτη πολτού (H). Αδειάστε το συλλέκτη αν είναι αναγκαίο:
- σβήστε τη συσκευή, φέρνοντας το διακόπτη λειτουργίας (G) στο "0" και αποσυνδέστε το ρευματολήπτη από την πρίζα τοίχου.
- Κλίνετε ελαφρά το συλλέκτη πολτού (H) στη μια πλευρά και βγάλτε τον με προσοχή κάτω από το χείλος.
- Αδειάστε το συλλέκτη πολτού (H) και ξανατοποθετήστε τον σωστά κάτω από το πίσω χείλος της υποδοχής φίλτρου (C) (Εικ. 4).

ΣΗΜΕΙΩΣΗ: Για να κάνετε πιο εύκολο τον καθαρισμό του συλλέκτη πολτού (H), βάλτε ένα πλαστικό σακουλάκι μέσα στον ίδιο το συλλέκτη. Αυτή η διαδικασία χρησιμεύει και για να αποφεύγονται τα πιτσιλίσματα πολτού έξω από το χείλος του ίδιου του συλλέκτη.

- Μετά τη χρήση, η συσκευή πρέπει να αποσυναρμολογείται πριν καθαριστεί.

ΠΡΟΣΟΧΗ: Σβήστε τη συσκευή και αποσυνδέστε την από το ηλεκτρικό ρεύμα.

- Στρέψτε προς τα κάτω το μοχλό ασφαλείας (E) και αποσπάστε όλα τα μέρη ακολουθώντας σε αντίθετη φορά τις διαδικασίες που αναφέρθησαν προηγουμένως για τη συναρμολόγηση.

ΚΑΘΑΡΙΣΜΟΣ ΚΑΙ ΣΥΝΤΗΡΗΣΗ

ΠΡΟΣΟΧΗ: Πριν προχωρήσετε στον καθαρισμό, βεβαιωθείτε ότι έχετε αποσυνδέσει τη συσκευή από το ηλεκτρικό ρεύμα.

ΠΡΟΣΟΧΗ: Μη βυθίζετε ποτέ τη βάση κινητήρα (F) και τα ηλεκτρικά κλώδια σε νερό ή άλλα υγρά.

ΠΡΟΣΟΧΗ: Το φίλτρο (B) έχει μικρές και κοφτερές λεπίδες που χρησιμεύουν στην άλεση των τροφών. Προσέξτε ιδιαίτερα να μην τραυματισθείτε κατά την αποσυναρμολόγηση ή τον καθαρισμό του φίλτρου.

ΠΡΟΣΟΧΗ: Μη βάζετε ποτέ τη βάση κινητήρα (F) ή όλα τα μέρη σε πλυντήριο πιάτων.

Για τον καθαρισμό της βάσης κινητήρα (F) χρησιμοποιήστε αποκλειστικά ένα μαλακό και καθαρό πανί.

Τα μέρη μπορούν να καθαριστούν χρησιμοποιώντας ζεστό νερό και οποιοδήποτε απορρυπαντικό πιάτων.

Είναι προτιμητέο, αντίθετα, το φίλτρο από ανοξείδωτο ασάλι (B), να πλένεται κάτω από τρεχούμενο νερό χρησιμοποιώντας ένα βουρτσάκι για πιάτα. Προσέξτε να μην του προκαλέσετε ζημιά.

ΣΥΜΒΟΥΛΗ: Για να καθαριστεί ευκολότερα, μετά τη χρήση, αφήστε το φίλτρο βυθισμένο σε ζεστό νερό με λίγο απορρυπαντικό για πιάτα για 10 λεπτά.

ΠΡΟΣΟΧΗ: Μην πλένετε ποτέ σε πλυντήριο πιάτων.

ΠΡΟΣΟΧΗ: Μετά τον καθαρισμό, στεγνώστε εντελώς κάθε μέρος πριν το επασυναρμολογήσετε.

WAŻNE ZALECENIA

PRZECZYTAĆ TE ZALECENIA PRZED UŻYCIEM.

Używając przyrządy elektryczne należy zastosować odpowiednie zabezpieczenia, między innymi:

- 1 Musicie się upewnić czy napięcie elektryczne przyrządu odpowiada istniejącemu w waszej sieci elektrycznej.
- 2 Nie pozostawiajcie przyrządu bez opieki, gdy jest podłączony do sieci elektrycznej; odłączcie go po każdym użytkowaniu.
- 3 Urządzenie może być używane przez dzieci w wieku od 8 lat pod warunkiem, że są pod kontrolą lub że zostały poinformowane w jaki sposób używać urządzenie w całkowitym bezpieczeństwie i odnośnie ryzyka związanego z jego użytkowaniem. Czyszczenie i konserwacja urządzenia nie mogą być wykonywane przez dzieci poniżej 8 lat bez kontroli osoby dorosłej. Dzieci nie mogą bawić się urządzeniem. Czyszczenie i konserwacja urządzenia nie mogą być wykonywane przez dzieci poniżej 8 lat bez kontroli osoby dorosłej.
- 4 Przechowywać urządzenie i jego przewód z dala od zasięgu dzieci poniżej 8 lat.
- 5 Nie kłaść przyrządu nad źródłami ciepła lub w ich pobliżu.
- 6 Podczas użytkowania ustawiać przyrząd na podłożu poziomym i stabilnym.
- 7 Nie wystawiać przyrządu na działanie czynników atmosferycznych (deszcz, słońce, itp...).
- 8 Zwracać uwagę, aby przewód elektryczny nie dotykał gorących powierzchni.
- 9 Upewnić się zawsze, czy macie dobrze wysuszone ręce, zanim będziecie używać lub regulować wyłączniki, umieszczone na przyrządzie, lub przed dotknięciem wtyczki i podłączeń zasilających.
- 10 Nie używać nigdy urządzenia w inny sposób, niż opisano to w niniejszej instrukcji.
- 11 Urządzenie to służy do uzyskania soku z owoców, póki są one soczyste i mają zdjętą skórkę, oraz z warzyw. Nie używać przyrządu do siekania innego rodzaju pożywienia jak czekolada, kawałki lodu, orzechy itp...
- 12 **Filtr (B) posiada małe i ostre ostrza, które służą do rozdrabniania pożywienia. Zwrócić uwagę, aby się nie skaleczyć podczas wyjmowania lub czyszczenia filtra.**
- 13 Przed wykonaniem jakiegokolwiek operacji przy urządzeniu, należy wyłączyć je i odłączyć wtyczkę prądu oraz odczekać, aż zatrzymają się części wirujące.

- 14 Ten przyrząd nie został pomyślany w celu używania bez przerwy. Należy chłodzić silnik po każdym okresie 2 minut nieprzerwanego działania.
- 15 Unikać wkładania do środka przyrządu zbyt wielkiej ilości pożywienia i zbyt silnego naciskania na trzpień przyciskający jedzenie (A). Silnik może ulec uszkodzeniu.
- 16 Nie dotykać nigdy części podczas ich wirowania i nie wkładać nigdy palców lub narzędzi kuchennych do otworu służącego do napełniania. Używać tylko do tego celu odpowiedniego trzpienia przyciskającego jedzenie (A).
- 17 upewnić się, czy pokrywka (I) wirówki będzie w odpowiednim miejscu i czy będzie dobrze unieruchomiona uchwytem blokującym (E) zanim uruchomimy silnik. Nie otwierać uchwyty blokującego (E) podczas pracy silnika.
- 18 Jeżeli uchwyt blokujący (E) nie jest dobrze zamknięty sokowirówka nie uruchamia się. W tym przypadku można zauważyć, że silnik jest unieruchomiony, pomimo, że pokrętło włączające (G) jest ustawione w pozycji „1” lub „2”. Po skończonym użytkowaniu, należy przekręcić pokrętło włączające (G) do pozycji „0”.
- 19 Do popychania rozdrabnianego pożywienia należy używać zawsze trzpienia popychającego (A), nie używać nigdy palców w tym celu. W przypadku wadliwego funkcjonowania przyrządu, należy go natychmiast wyłączyć, odłączyć przewód zasilający, oczyścić różne części składowe i zwrócić się do autoryzowanego punktu naprawczego.
- 20 Nie używać nigdy urządzenia, gdy filtr (B) jest uszkodzony.
- 21 Używanie akcesoriów nie oryginalnych lub nie autoryzowanych zagraża bezpieczeństwu i funkcjonalności przyrządu.
- 22 Nie pozostawiać przewodu wiszącego z boku stołu lub na powierzchni podparcia. Nie opierać nigdy przewodu lub samego przyrządu na gorących powierzchniach.
- 23 NIE ZANURZAJCIE NIGDY SILNIKA, WTYCZKI I PRZEWODU ELEKTRYCZNEGO W WODZIE LUB INNYCH PŁYNACH, UŻYWAJCIE WILGOTNEJ SZMATKI DO ICH CZYSZCZENIA.
- 24 Przy wyjmowaniu wtyczki, ująć ją bezpośrednio i wyciągnąć wtedy z gniazdka w ścianie. Nie wyjmować jej nigdy ciągnąc za przewód.
- 25 Nie używać urządzenia, jeżeli przewód lub wtyczka są uszkodzone, lub, jeżeli samo urządzenie jest uszkodzone; w takim przypadku zanieść je do najbliższego autoryzowanego punktu naprawy.
- 26 Uszkodzony przewód zasilający musi być wymieniony przez producenta lub jego

serwis naprawczy albo przez osobę o takich samych kwalifikacjach, aby zapobiec powstaniu jakiegokolwiek ryzyka.

- 27 Urządzenie zostało zaprojektowane TYLKO DO UŻYTKU DOMOWEGO i nie powinno być stosowane do użytku przy sprzedaży handlowej lub wykorzystywane w przemyśle.
- 28 Ewentualne modyfikacje tego urządzenia, bez wyraźnej autoryzacji producenta, mogą spowodować obniżenie stopnia bezpieczeństwa i pozbawić gwarancji bezawaryjnego wykorzystania przez użytkownika.
- 29 W momencie, gdy zostaje podjęta decyzja o skasowaniu tego urządzenia jako odpad, zaleca się odcięcie przewodu, aby uniemożliwić jego użytkowanie. Oprócz tego zaleca się unieszkodliwić części stanowiące zagrożenie, przede wszystkim dla dzieci, które mogą chcieć wykorzystać takie urządzenie do swoich zabaw.
- 30 Elementy składowe opakowania nie mogą być pozostawione w zasięgu dzieci gdyż stanowią potencjalne źródła zagrożenia.



- 31  Należy zapoznać się z informacjami załączonymi do produktu, w celu prawidłowej utylizacji na podstawie Dyrektywy europejskiej 2012/19/EU.

ZAWSZE PRZECHOWYWAĆ TE INSTRUKCJE

OPIS PRZYRZĄDU (Rys. 1)

- A Trzpień popychający pożywienie
- B Filtr
- C Gniazdo na filtr
- D Podajnik soku z dzióbkiem kroplującym.
- E Uchwyt blokujący
- F Podstawa silnika
- G Pokrętko włączające 0-1-2
- H Zbiornik odpady
- I Pokrywa
- L Pojemnik

INSTRUKCJE UŻYTKOWANIA

UWAGA: TAKŻE GDY PRZYRZĄD NIE JEST UŻYTKOWANY, NALEŻY ODŁĄCZYĆ WTYCZKĘ Z GNIAZDKA PRĄDU ELEKTRYCZNEGO PRZED ZAŁOŻENIEM LUB ODŁĄCZENIEM POJEDYŃCZYCH CZĘŚCI ALBO PRZED PRZEPROWADZENIEM CZYSZCZENIA.

- Ustawić bazę silnika (F) na powierzchni równej i stabilnej. Upewnić się, że powierzchnia będzie łatwa do czyszczenia.
- Ustawić gniazdo na filtr (C) na bazie (F). Sprawdzić czy podajnik soku (D) jest dobrze ułożony w należnym mu miejscu (Rys. 2).
- Włożyć filtr (B) ze stali nierdzewnej do wnętrza gniazda mieszczącego filtr (C), przyciskając go lekko w dół i obracając, aż do usłyszenia trząśnięcia, które potwierdzało, że filtr efektywnie umocował się w gnieździe (Rys. 3).

UWAGA: Filtr (B) ma małe i tnące nożyki, które służą do rozdrabniania pożywienia. Trzeba z wielką uwagą zamontować filtr. Istnieje ryzyko skaleczenia się!

- Ustawić pojemnik na odpady (H) pod tylną krawędzią gniazda na filtr (C) (Rys. 4).
- Ustawić pokrywę pojemnika (I) wkładając ją perfekcyjnie w prowadnice boczne znajdujące się w gnieździe na filtr (C) (Rys.5) i upewnić się, że przykrywa dokładnie także pojemnik na pulpę (H) naciskając ją lekko do dołu.
- Podnieść do góry uchwyt blokujący (E) i zamocować go ponad pokrywką (I), naciskając na nią, aż do usłyszenia zatrzaśnięcia w uchwytach mocujących z lewej i prawej strony pokrywy. (Rys. 6).

UWAGA: Przed jakimkolwiek użyciem, sprawdzić czy urządzenie i każda jego część będą zamontowane właściwie, w przeciwnym wypadku urządzenie nie da się uruchomić.

- Umieścić wcześniej przygotowane pożywienie w odpowiednim pojemniku (L) i ustawić pojemnik na sok pod podajnikiem soku z dzióbkiem kropelkującym (D). Podczas wyciskania owoców dzióbek musi być trzymany w niskiej pozycji, aby umożliwić w ten sposób wypłynięcie płynu; po zakończeniu wyciskania dzióbek musi być podniesiony w taki sposób, że pozostały sok nie wypłynie. (Rys.7).

UWAGA: Zdjąć skórkę z owoców mających grubą skórkę lub niejadalną (melony, mango, kiwi, itp...).

UWAGA: Przed rozpoczęciem wyciskania, usunąć pestki lub duże nasiona z owoców (pomarańcze, brzoskwinie, morele, śliwki, wiśnie itp...).

UWAGA: Zawsze myć starannie owoce i warzywa.

- Umieścić popychacz pożywienia (A) w odpowiednim otworze. (L) (Rys. 8).
- Włożyć wtyczkę do gniazdko sieci elektrycznej.
- Ustawić pokrętkę włączającą (G) w pozycji „1”. Silnik rozpoczyna obracać się. W wypadku, kiedy pragniemy większej prędkości, należy przekręcić pokrętkę włączającą (G) w pozycję „2”.
- Przesuwać popychacz jedzenia (A) w odpowiednim otworze (L) naciskając lekko w celu popchnięcia jedzenia w kierunku filtra (B).

UWAGA: Unikać wkładania zbyt dużej ilości pożywienia do pojemnika przyrządu lub naciskania zbyt mocno na popychacz (A).

UWAGA: Ten przyrząd nie został zaprojektowany do pracy w sposób ciągły. Należy ochładzać silnik po każdym 2 minutach nieprzerwanej pracy.

- Po wykonaniu pracy z pierwszą porcją pożywienia, należy powtórzyć operacje opisane wcześniej, aby uzyskać kolejną porcję soku, w przeciwnym wypadku należy zdjąć podajnik soku.

- Aby przyrząd pracował bezawaryjnie należy unikać, aby pojemnik na odpady (H) był zbytnio wypełniony. W razie konieczności należy go opróżniać:
- wyłączyć urządzenie, przekręcić pokrętkę włączającą (G) do pozycji „0” i wyjąć wtyczkę elektryczną z gniazdka w ścianie.
- Nachylić lekko pojemnik na odpady (H) na jednym boku i wyciągnąć ostrożnie z dołu pulpę znajdującą się w pojemniku.
- Opróżnić pojemnik na odpady (H) i włożyć go prawidłowo pod tylną krawędzią gniazda na filtr (C) (Rys. 4).

UWAGA: Aby ułatwić sposób opróżniania pojemnika na odpady (H), należy włożyć woreczek plastikowy do środka pojemnika. Ta operacja służy także zapobieżeniu wypadania pulpy poza boki samego pojemnika.

- Po użyciu, przed czyszczeniem należy przeprowadzić rozebranie przyrządu.

UWAGA: wyłączyć przyrząd i odłączyć od prądu elektrycznego.

- Obrócić w dół uchwyt blokujący (E) i rozebrać wszystkie elementy wykonując w odwrotnej kolejności wszystkie działania opisane wcześniej przy składaniu.

CZYSZCZENIE I KONSERWACJA.

UWAGA: zanim przystąpimy do czyszczenia należy się upewnić, czy odłączyliśmy przyrząd od zasilania prądem elektrycznym.

UWAGA: nigdy nie zanurzać podstawy silnika (F) i przewodów elektrycznych w wodzie lub innych płynach.

UWAGA: Filtr (B) posiada małe i ostre ostrza, które służą do rozdrabniania pożywienia. Zwrócić uwagę, aby się nie skaleczyć podczas wyjmowania lub czyszczenia filtra.

UWAGA: Nie wkładać nigdy podstawy silnika (F) lub innych części do zmywarki na naczynia.

Do oczyszczenia podstawy silnika (F) należy używać wyłącznie czystej i miękkiej ściereczki.

Elementy urządzenia mogą być czyszczone wykorzystując ciepłą wodę i dowolny środek do płukania naczyń.

Natomiast zaleca się, przy czyszczeniu filtra ze stali nierdzewnej (B), płukanie go pod bieżącą wodą wykorzystując do tego celu szczoteczkę do mycia naczyń. Zwracać uwagę, aby go nie uszkodzić

OSTRZEŻENIE: Sposobem na łatwiejsze oczyszczenie filtra po użyciu, może być zanurzenie go w ciepłej wodzie z dodatkiem niewielkiej ilości płynu do mycia naczyń, przez 10 minut.

UWAGA: Nie myć nigdy w zmywarce do naczyń.

UWAGA: Po oczyszczeniu przed ponownym złożeniem, należy dokładnie wysuszyć każdy element.

ПРАВИЛА ПОЛЬЗОВАНИЯ

ПЕРЕД НАЧАЛОМ РАБОТЫ НЕОБХОДИМО ПРОЧИТАТЬ ИНСТРУКЦИЮ.

При использовании электрических приборов необходимо соблюдать некоторые меры предосторожности, в частности:

- 1 Убедитесь в том, что Ваша электрическая сеть выдерживает напряжение прибора.
- 2 Не оставляйте включённый прибор без присмотра. После каждого использования отсоединяйте вилку от электрической розетки.
- 3 Этот прибор могут использовать дети старше 8 лет; люди с ограниченными физическими, сенсорными или умственными способностями или не имеющие опыта и знаний в обращении с прибором, либо не получившие соответствующего инструктажа по применению, могут пользоваться прибором под наблюдением ответственного за их безопасность лица, либо сначала должны получить подробный инструктаж в отношении безопасного использования прибора и рисков, связанных с этим. Детям запрещается играть с прибором. Чистка и обслуживание прибора не может быть поручена детям младше 8-ми лет. В любом случае это должно происходить под надзором взрослых.
- 4 Хранить прибор и кабель от него в недоступном месте для детей младше 8-ми лет.
- 5 Не ставить прибор вблизи или на поверхности источников отопления.
- 6 Во время пользования поместить прибор на горизонтальную и устойчивую поверхность.
- 7 Не оставлять прибор под воздействием атмосферных явлений (дождя, солнца и т.д.).
- 8 Следить за тем, чтобы электрический провод не касался нагреваемых поверхностей.
- 9 Убедитесь в том, что руки абсолютно сухие, прежде чем использовать или регулировать кнопки прибора, дотрагиваться до вилки или электрических контактов.
- 10 Никогда не использовать прибор для иных целей, кроме тех, которые перечислены в этой инструкции.
- 11 Этот прибор предназначен для выжимания сока из мягких, очищенных от кожуры фруктов, и из овощей. Не использовать прибор для измельчения таких продуктов, как шоколад, кубики льда, орехи и проч.

- 12 **Фильтр (В) состоит из мельчайших и очень острых ножей, которые необходимы для измельчения продуктов. Будьте осторожны во время снятия и мытья фильтра, чтобы не пораниться.**
- 13 Прежде чем осуществлять какие-либо действия с прибором, необходимо выключить его, отсоединить вилку провода от электрической розетки и дождаться, пока движущиеся части соковыжималки не остановятся.
- 14 Этот прибор не может работать непрерывно. Необходимо останавливать соковыжималку каждые 2 минуты работы, чтобы мотор мог охладиться.
- 15 Не класть избыточное количество продуктов внутрь соковыжималки и не нажимать с силой на проталкиватель (А). Иначе это может привести к повреждению мотора.
- 16 Никогда не дотрагиваться до движущихся частей прибора и не помещать кухонные принадлежности и пальцы в отверстие для продуктов. Использовать только прилагающийся проталкиватель (А).
- 17 Прежде чем включать мотор, убедиться в том, что крышка соковыжималки (I) находится на своём месте и что прижимная планка (Е) хорошо зафиксирована. Никогда не открывать прижимную планку (Е) при включённом моторе.
- 18 Если защитная ручка блокировки (Е) плохо закрыта, то соковыжималка не включится. При этом будет заметно, что мотор не работает несмотря на то, что ручка выключателя (G) находится в положении «1» или «2». По окончании работы повернуть ручку выключателя (G) в положение «0».
- 19 Всегда использовать проталкиватель (А) для того, чтобы продвинуть продукты для измельчения. Никогда не помогать пальцами! В случае поломки прибора немедленно выключить его, отсоединить вилку провода от электрической розетки, вымыть детали и обратиться в Специализированный Сервисный Центр.
- 20 Не работать с прибором, если фильтр (В) повреждён.
- 21 Использование нефирменных или неразрешённых запасных частей является опасным и может привести к порче прибора.
- 22 Не оставлять электрический провод свисающим со стола или другой рабочей поверхности.
- 23 **НИКОГДА НЕ ПОГРУЖАТЬ МОТОРНЫЙ БЛОК, ВИЛКУ И ЭЛЕКТРИЧЕСКИЙ ПРОВОД В ВОДУ ИЛИ ДРУГИЕ ЖИДКОСТИ; ДЛЯ ИХ ОЧИСТКИ ИСПОЛЬЗОВАТЬ ТОЛЬКО ВЛАЖНУЮ ТКАНЬ.**
- 24 Для отсоединения вилки взяться за неё непосредственно и вытащить из

электрической розетки. При выполнении этой операции никогда не тянуть за провод.

- 25 Не используйте прибор в случае, если электрический провод или вилка повреждены, или же сам прибор испорчен. В этом случае обратитесь в ближайший Специализированный Сервисный Центр.
- 26 Во избежании любой опасности повреждённый электрический провод должен заменяться производителем или его Сервисным центром, или же другим лицом, имеющим должную квалификацию.
- 27 Прибор предназначен ТОЛЬКО ДЛЯ БЫТОВОГО ПОЛЬЗОВАНИЯ, и не должен применяться в производственных или коммерческих целях.
- 28 Внесение изменений в прибор, если они официально не разрешены производителем, может привести к потере безопасности и исправности его работы.
- 29 В случае, если Вы решили выбросить этот прибор, мы рекомендуем перерезать электрический провод, чтобы не допустить его дальнейшего использования. Мы также рекомендуем обезвредить части прибора, представляющие опасность особенно для детей, которые могут воспользоваться прибором для своих игр.
- 30 Составные части упаковки не должны оставляться в местах, доступных для детей, поскольку являются источником опасности.



- 31  В отношении правильной утилизации прибора в соответствии с Европейской директивой 2012/19/EU прочитайте информативный листок, прилагаемый к прибору.

СОХРАНИТЕ ИНСТРУКЦИЮ

ОПИСАНИЕ ПРИБОРА (Рис. 1)

- | | |
|---|---|
| A | Проталкиватель |
| B | Фильтр |
| C | Держатель для фильтра |
| D | Носик для выхода сока с функцией удерживания капель |
| E | Прижимная планка |
| F | Основа мотора |
| G | Ручка выключателя 0-1-2 |
| H | Ёмкость для сбора жмыха |
| I | Крышка |
| L | Отверстие для загрузки продуктов |

ИНСТРУКЦИЯ ПО ЭКСПЛУАТАЦИИ

ВНИМАНИЕ: ДАЖЕ ЕСЛИ ПРИБОР ВЫКЛЮЧЕН, НЕОБХОДИМО ОТСОЕДИНИТЬ ВИЛКУ ПРОВОДА ОТ ЭЛЕКТРИЧЕСКОЙ РОЗЕТКИ, ПРЕЖДЕ ЧЕМ СОБИРАТЬ ИЛИ РАЗБИРАТЬ ЕГО ДЕТАЛИ И ПРИСТУПАТЬ К ЧИСТКЕ.

- Установить базу мотора (F) на устойчивой и плоской поверхности. Убедиться в том, что рабочая поверхность легко моется.
- Поместить держатель для фильтра (C) на основу (F). Убедиться в том, что носик (D) встал в соответствующее углубление (Рис. 2).
- Поместить фильтр из нержавеющей стали (B) внутрь держателя (C). Для этого на него необходимо слегка нажать и повернуть до щелчка, который говорит о том, что фильтр находится на своём месте (Рис. 3).

ВНИМАНИЕ: Фильтр (B) состоит из мельчайших и очень острых ножей, которые необходимы для измельчения продуктов. Будьте осторожны при установке фильтра.

Существует риск порезов!

- Установить ёмкость для сбора жмыха (H) введением в неё заднего выступа держателя для фильтра (C) (Рис. 4).
- Установить крышку (I) таким образом, чтобы её боковые выступы полностью вошли в отверстия держателя для фильтра (C) (Рис. 5). Убедиться в том, чтобы она также полностью закрывала ёмкость для сбора мякоти (H). Для этого на неё необходимо слегка нажать.
- Поднять вверх прижимную планку (E) и зафиксировать её над крышкой (I). При этом на неё нужно нажать до щелчка двух фиксаторов, расположенных с левой и с правой сторон крышки (Рис.6).

ВНИМАНИЕ: Перед каждым использованием проверять, чтобы прибор и все его детали были правильно установлены, иначе соковыжималка не будет работать.

- Поместить подготовленные фрукты в отверстие (L) и поставить контейнер для сока под носик с функцией удерживания капель (D). Во время работы соковыжималки носик должен быть направлен вниз, чтобы сок мог свободно вытекать. После окончания отжима сока носик необходимо поднять. Таким образом, оставшаяся жидкость не будет выливаться (Рис. 7).

ВНИМАНИЕ: Очистить фрукты от толстой или несъедобной кожицы (дыня, манго, киви и проч.).

ВНИМАНИЕ: Перед тем, как начинать выжимать сок, удалить косточки и крупные семечки из фруктов (апельсинов, персиков, абрикосов, сливы, черешни и проч.).

ВНИМАНИЕ: Хорошо вымыть фрукты и овощи.

- Поместить проталкиватель (A) в соответствующее отверстие (L) (Рис. 8).
- Вставить вилку провода в электрическую розетку.
- Установить ручку выключателя (G) в положение «1». Мотор начнёт вращаться. При необходимости использования большей скорости, повернуть ручку выключателя (G) в положение «2».
- Направить проталкиватель (A) вниз в отверстие для загрузки (L) и слегка нажать им для того, чтобы продвинуть фрукты по направлению к фильтру (B).

ВНИМАНИЕ: Не класть избыточное количество продуктов внутрь соковыжималки и не нажимать с силой на проталкиватель (A).

ВНИМАНИЕ: Этот прибор не может работать непрерывно. Необходимо останавливать работу соковыжималки каждые 2 минуты, чтобы мотор мог охладиться.

- После того, как первая порция фруктов прошла обработку, повторить операцию для получения сока по предыдущему описанию, или же отставить контейнер с соком.
- Для исправной работы прибора необходимо избегать того, чтобы ёмкость для жмыха (Н) переполнялась. При необходимости нужно освободить ёмкость:
- выключить прибор поворотом ручки выключателя (G) до положения «0» и отсоединить вилку провода от электрической розетки.
- Слегка наклонить ёмкость для жмыха (Н) с одного бока и осторожно снять её с держателя движением вниз.
- Очистить ёмкость для жмыха (Н) и заново поставить на своё место, введя в неё задний выступ держателя для фильтра (С) (Рис. 4).

ПРИМЕЧАНИЕ: Для того, чтобы облегчить операцию по очистке ёмкости от жмыха (Н), можно поместить внутрь неё полиэтиленовый пакет. Это необходимо также для того, чтобы избежать разбрызгивания фруктовой мякоти за пределами ёмкости.

- После окончания работы и прежде чем приступить к чистке прибора, его нужно разобрать.

ВНИМАНИЕ: выключить прибор и отсоединить от электрической сети.

- Направить вниз прижимную планку (Е) и снять все детали, соблюдая при этом обратную последовательность тех действий, которые были перечислены выше для сборки соковыжималки.

ЧИСТКА И УХОД

ВНИМАНИЕ: прежде чем приступить к чистке, убедиться в том, что прибор отключен от электрической сети.

ВНИМАНИЕ: никогда не погружать основу мотора (F) и электрический провод в воду или другие жидкости.

ВНИМАНИЕ: Фильтр (В) состоит из мельчайших острых ножей, которые необходимы для измельчения продуктов. Будьте крайне осторожны, чтобы не пораниться при снятии или чистке фильтра.

ВНИМАНИЕ: Никогда не мыть основу мотора (F) и все остальные детали в посудомоечной машине.

Чтобы очистить основу мотора (F), использовать только мягкую чистую ткань.

Все детали соковыжималки могут мыться водой с любым моющим средством для посуды.

Фильтр из нержавеющей стали (В) рекомендуется мыть ёршиком для посуды под струёй водопроводной воды. Будьте осторожны, чтобы не повредить его!

ПРЕДУПРЕЖДЕНИЕ: Для того, чтобы облегчить чистку фильтра, рекомендуется замочить его на 10 минут в горячей воде с добавлением небольшого количества средства для мытья посуды.

ВНИМАНИЕ: Никогда не мыть в посудомоечной машине.

ВНИМАНИЕ: После мытья тщательно высушить все детали прежде чем собирать заново прибор.

Дата изготовления указана на корпусе изделия в зашифрованном виде SN wk/yrabcdefg,
где wk – неделя производства
уг – год производства
abcdefg – серийный номер изделия

Соответствует требованиям

ТР ТС 004/2011 «О безопасности низковольтного оборудования, утвержден Решением Комиссии Таможенного союза №768 от 16 августа 2011 года

ТР ТС 020/2011 «Электромагнитная совместимость технических средств», утвержден Решением Комиссии Таможенного союза №879 от 9 декабря 2011 года

Информация о сертификации в приложении к гарантийному талону и/или на упаковке изделия.

220-240В~ - 50/60Гц - 700Вт - Класс II – IPX0

Сделано в Китае

Импортер: ООО «Медиатех»,

Юридический адрес:127006, город Москва, улица Садовая-Триумфальная, дом 16, строение 3, ПОМ. I, КОМ 2

Фактический адрес:119048, г. Москва, ул. Усачева, д.29, корпус 3, пом.II, ком.3

Изготовитель: De' Longhi Appliances Srl /«Делонги Апплаенсис СРЛ» Адрес: 50013 Италия, Флоренция, Кампи Бизенцио, Виа С. Куирико 300.

Список организаций, уполномоченных изготовителем на работу с претензиями потребителей и сервисным обслуживанием, размещен на сайте: <http://www.ariete.net/ru/assistance>

Горячая линия Ariete +7915165611

Товар поставляется в собранном виде, специальных требований к перевозке и хранению не установлено.

Утилизировать в соответствии с законодательством места реализации.

Гарантийный срок 2 года. Срок службы изделия 2 года.

Информация о сертификации в приложении к гарантийному талону и/или на упаковке изделия.

تحذيرات هامة

اقرأ هذه التعليمات قبل الاستخدام

يجب التقيد ببعض الإحتياطات اثناء استعمال المواد الكهربائية و منها ما يلي:

- ١ تأكدوا أن درجة الفلطية الكهربائية للجهاز مطابقة لدرجة شبكتكم الكهربائية.
- ٢ لا تتركوا الجهاز بدون رعاية عندما يكون متصلاً بالشبكة الكهربائية؛ قوموا بفصله عن شبكتكم الكهربائية.
- ٣ يمكن أن يقوم الأولاد الأكبر أو الذين يبلغون من العمر ٨ سنوات باستخدام هذا الجهاز؛ كما يمكن استخدامه من قبل أشخاص ذوي قدرات جسدية أو حسية أو عقلية محدودة؛ أو من قبل أشخاص تفتقد الخبرة والمعرفة بالجهاز أو الذين لم يتم منحهم تعليمات الاستخدام، وبالتالي تتم مراقبتهم بعناية من قبل شخص مسؤول عن سلامتهم أو يتم تعليمهم جيداً فيما يتعلق باستخدام الجهاز نفسه وإحاطتهم علماً بجميع المخاطر التي قد يتسبب بها الجهاز. من المحظور لعب الأطفال بالجهاز. لا يجب أن يقوم الأولاد بعمليات التنظيف وصيانة الجهاز إلا أولئك الأكبر من سن ٨ سنوات وفي جميع الأحوال تحت مراقبة شخص بالغ.
- ٤ قم بإبعاد الأطفال الأقل من سن ٨ سنوات عن الجهاز وعن الكابل.
- ٥ لا تضعوا الجهاز فوق أو بالقرب من مصادر الحرارة.
- ٦ أثناء الاستخدام ضعوا الجهاز فوق سطح أفقي و ثابت.
- ٧ لا تتركوا الجهاز معرضاً للعوامل الجوية (الأمطار، الشمس، الخ...).
- ٨ انتبهوا ألا يكون الكبل الكهربائي ملامساً للأسطح الساخنة.
- ٩ تأكدوا أن يديكم دائماً مجففة جيداً قبل الاستخدام أو ضبط المفاتيح العامة الموضوعة على الجهاز أو قبل لمس القابس و توصيلات التغذية.
- ١٠ لا تستخدم الجهاز أبداً بطريقة غير الموضحة في هذا الدليل.
- ١١ يستخدم هذا الجهاز في استخراج العصير من الفاكهة الطرية المقشرة ومن الخضروات. لا تستخدم الجهاز في تقطيع وبشر أنواع أخرى من الطعام مثل الشيكولاتة وقطع الثلج وثمار جوز الهند وخلافه.
- ١٢ **المصفاة (B) لها شفرات صغيرة وقواطع تعمل على تفتيت الطعام. انتبه حتى تتجنب حدوث جروح أثناء تفريغ المصفاة وتنظيفها.**
- ١٣ أطفئ الجهاز وافصله عن مصدر التيار الكهربائي وانتظر حتى تتوقف جميع الأجزاء المتحركة قبل البدء في أي عمليات متعلقة بالجهاز.
- ١٤ هذا الجهاز لا يتحمل الاستخدام المستمر. دع المحرك يبرد بعد كل دقيقتين من التشغيل المتواصل.
- ١٥ تجنب وضع كثير من الطعام داخل الجهاز وتجنب الضغط الشديد على مكبس الطعام (A) فقد يسبب ذلك تلف المحرك.
- ١٦ لا تلمس أبداً الأجزاء عندما تكون في وضع الحركة ولا تدخل أبداً أصابعك أو أدوات المطبخ

- في فتحة إدخال الطعام. استخدم فقط مكبس الطعام المرفق بالجهاز (A).
- ١٧ تأكد أن غطاء العصارة (I) في مكانه الصحيح وأن مقبض الأمان (E) مثبت جيداً قبل تشغيل المحرك. لا تفتح مقبض الأمان (E) أثناء عمل المحرك.
- ١٨ في حال لم يُقفل الذراع (E) كلياً الجهاز لن يدخل حيز العمل. في هذه الحالة المحرك سوف يظل واقف، بالرغم من أن عتلة التشغيل (G) في وضع «١» أو «٢». بعد الاستعمال قوموا بتدوير عتلة التشغيل (G) نحو الوضع «٠».
- ١٩ استخدم دائماً مكبس الطعام (A) للضغط على الفاكهة المراد عصرها ولا تستخدم أبداً الأصابع. في حالة عمل الجهاز بصورة غير صحيحة أغلقه على الفور وافصله عن مصدر التيار الكهربائي ثم نظف أجزائه المختلفة وتوجه به لأقرب مركز خدمة معتمد.
- ٢٠ لا تستخدم الجهاز إذا كانت المصفاة (B) بها تلف.
- ٢١ استخدم قطع غيار غير أصلية وغير معتمدة يخاطر بأمان أو تشغيل الجهاز.
- ٢٢ لا تترك سلك الكهرباء يتدلى من على الطاولة أو من على السطح الموضوع عليه الجهاز. ولا تضع أبداً سلك الكهرباء أو الجهاز على سطح ساخن.
- ٢٣ لا تغمروا أبداً وحدة المحرك، القابس و الكبل الكهربائي في الماء أو أية سوائل أخرى، استخدموا قطعة قماش مندادة لتنظيفهم.
- ٢٤ لنزع القابس، امسكوها مباشرةً و انزعوها من المأخذ الحائطي. لا تنزعوه أبداً بسحبه من الكبل.
- ٢٥ لا تستخدموا الجهاز إذا كان الكبل الكهربائي أو القابس في حالة تلف، أو إذا كان الجهاز نفسه به عطب؛ في هذه الحالة أحضروه إلى أقرب مركز دعم مصرح له.
- ٢٦ إذا كان كبل التغذية تالفاً، يجب استبداله من المصنع أو من الخدمة الفنية الخاصة به أو على أية حال من قبل شخص له نفس الكفاءة، بحيث تتجنبوا كل الأخطار.
- ٢٧ تم تصنيع الجهاز للاستخدام المنزلي فقط و لا يجب استخدامه في أغراض تجارية أو صناعية.
- ٢٨ أية تعديلات في هذا المنتج، غير مصرح بها بوضوح من قبل المنتج، يمكن أن تؤدي إلى سقوط الأمان و الضمان عند استخدامه من قبل المستخدم.
- ٢٩ حينما تقررروا التخلص من هذا الجهاز، ننصح ببعوله غير عامل بنزع كابل التغذية. ننصح أيضاً بجعل أجزاء الجهاز الخطيرة غير ضارة، و خصوصاً للأطفال الذين يمكن أن يستخدموا الجهاز في ألعابهم الخاصة.
- ٣٠ لا يجب أن تتركوا عناصر التغليف في متناول الأطفال حيث أنها مصدر خطر أكيد.



٣١ — للتخلص من المنتج بطريقة صحيحة طبقاً للائحة الأوروبية ١٢/٢٠١٩/EU، نرجو قراءة

النشرة الخاصة المُلحقة بالمنتج.

حافظوا دائماً على هذه التعليمات

وصف الجهاز (شكل ١)

- A مكبس الطعام.
 B المصفاة.
 C حامل المصفاة.
 D منقار سكب العصير مزود بجامع القطارات.
 E مقبض الأمان.
 F قاعدة المحرك.
 G عتلة التشغيل ٠-١-٢.
 H وعاء جمع البقايا.
 I الغطاء.
 L مكان وضع الطعام.

تعليمات الاستخدام

تنبيه: حتى عندما لا يكون الجهاز في وضع التشغيل يجب فصله عن مصدر التيار الكهربائي قبل تركيب أو فك الأجزاء المفردة وقيل التنظيف.

- ضع قاعدة المحرك (F) على سطح ثابت وأفقي وتأكد أن السطح قابل للتنظيف بسهولة.
- ثبت حامل المصفاة (C) على القاعدة (F) وتأكد أن صمام توزيع العصير (D) في مكانه الصحيح أعلى فتحة وعاء جمع العصير (شكل ٢).
- ضع المصفاة (B) المصنوعة من الصلب غير القابل للتآكسد داخل حامل المصفاة (C) واضغط بخفة لأسفل مع لفها حتى تسمع صوت يدل على تثبيت المصفاة في مكانها (شكل ٣).
- تنبيه:** المصفاة (B) لها شفرات صغيرة وقواطع تعمل على تفتيت الطعام. انتبه جيداً عند إدخال المصفاة حتى تتجنب حدوث جروح.

- ثبت وعاء جمع البقايا (H) تحت الجانب الخلفي لحامل المصفاة (C) (شكل ٤).
- قوموا بوضع الغطاء (I) بحيث تدخل الاجنحة الصغيرة بداخل الفويهات الموجودة بحامل الفلتر (C) (الشكل ٥) مع التأكد انه يغطي حتى جامع لب الفواكه (H) من خلال الضغط عليه قليلاً نحو الاسفل.
- ارفع لأعلى مقبض الأمان (E) وثبته على الغطاء (I) عن طريق الضغط عليها حتى سماع صوت تثبيتها في الزوائد الموجودة على اليمين واليسار بالغطاء نفسه (شكل ٦)

- تنبيه:** قبل كل استخدام تأكد أن الجهاز وجميع أجزاؤه مركبة بطريقة سليمة وإلا فلن يعمل الجهاز.
- قوموا بوضع الطعام الذي سبق و أن تم تحضيره في مستودع الخاص به (L) و من ثم قوموا بوضع ابريق العصير تحت منقار سكب العصير (D) اثناء التشغيل يجب عليكم الدفع بالمنقار نحو الاسفل للتسهيل من عملية خروج العصير، عند الانتهاء من عملية العصر من الممكن رفع المنقار بحيث لا تخرج بقية العصير (الشكل ٧).

تنبيه: يجب تقشير الفاكهة ذات القشرة السميكة أو القشرة التي لا تؤكل مثل (البطيخ - المانجو - الكيوي ... وخلافه)

تنبيه: قبل البدء في العصر يجب إزالة النواة أو البذور الكبيرة من الفاكهة مثل (البرتقال والخوخ والمشمش والبرقوق والكرز ... وخلافه)

تنبيه: يجب دائماً غسل الفواكه والخضروات جيداً.

- ضع مكبس الطعام (A) في المكان المخصص له (L) (شكل ٨).
- صل الجهاز بمصدر التيار الكهربائي.
- قومو بوضع عتلة التشغيل (G) بوضع «١» المحرك سيدخل حينها حيز العمل. للرفع م سرعة المحرك يجب عليكم تدوير العتلة (G) نحو وضع «٢».
- أدخل مكبس الطعام (A) في مكانه (L) واضغط بخفة لدفع الطعام في اتجاه المصفاة (B).
- تشبيه: تجنب إدخال كمية كبيرة من الطعام في الجهاز وتجنب الضغط بقوة كبيرة على مكبس الطعام (A)
- تشبيه: هذا الجهاز لا يتحمل العمل بصفة مستمرة. دع المحرك يبرد بعد كل دقيقتين من التشغيل المتواصل.
- عند الانتهاء من فرم الدفعة الاولى من الطعام قوموا بإعادة العمليات المشار اليها لتحضير كميات اخرى من العصير، او قوموا بنزع ابريق العصير.
- لكي يعمل الجهاز بكفاءة واستمرارية تجنب أن يمتلئ وعاء جمع البقايا (H) أكثر من اللازم. يجب تفريغه عند الضرورة.
- قوموا بإطفاء الجهاز من خلال تحريك عتلة التشغيل (G) نحو «٠» و لاسيما قوموا بنزع الفيشة من التيار الكهربائي.
- ميل بخفة وعاء جمع البقايا (H) على أحد جانبيه وانزعه بحذر من مكانه.
- أفرغ وعاء جمع البقايا (H) وأعد وضعه بطريقة صحيحة تحت الجانب الخلفي لحامل المصفاة (C) (شكل ٤).

- ملحوظة:** لتيسير عملية تنظيف وعاء جمع البقايا (H) ضع كيس صغير من البلاستيك داخل وعاء جمع البقايا نفسه. هذه العملية تفيد أيضاً في تجنب اندفاع البقايا خارج حواف الوعاء نفسه.
- بعد الاستخدام يجب فك الجهاز قبل تنظيفه.
 - تشبيه: أطفئ الجهاز وافصله عن مصدر التيار الكهربائي.
 - لف مقبض الأمان (E) لأسفل وفك جميع المكونات متبعاً كل خطوات التركيب بطريقة معكوسة.

التنظيف والصيانة

- تشبيه: قبل البدء في التنظيف تأكد من فصل الجهاز عن مصدر التيار الكهربائي.
- تشبيه: لا تغمر أبداً قاعدة المحرك (F) وأسلاك الكهرباء في الماء أو في أي سائل أخرى.
- تشبيه: المصفاة (B) لها شفرات صغيرة وقواطع تعمل على تقطيع الطعام. انتبه لتجنب الجروح أثناء فك وتنظيف المصفاة.
- تشبيه: لا تضع أبداً قاعدة المحرك (F) أو أي من المكونات في غسالة الأطباق. لتنظيف قاعدة المحرك (F) استخدم فقط قطعة من القماش المبلل. يمكن تنظيف باقي الأجزاء باستخدام الماء الدافئ وسائل تنظيف الأطباق.
- أما بالنسبة للمصفاة (B) المصنوعة من الصلب غير القابل للتأكسد فيجب غسلها تحت الماء الجاري مع استخدام فرشاة الأطباق. انتبه حتى لا تتلفها.
- تشبيه: لتيسير عملية التنظيف بعد الاستخدام اترك المصفاة مغمورة في الماء الدافئ مع قليل من سائل تنظيف الأطباق لمدة ١٠ دقائق.
- تشبيه: لا تغسل الجهاز أبداً في غسالة الأطباق.
- تشبيه: بعد التنظيف جفف جميع الأجزاء جيداً قبل إعادة تركيبها.