 Cafissimo easy için Kullanım Kılavuzu ve Garanti Bilgileri

## İçindekiler

2	Kullanım amacı ve kullanım yeri	11	İçecek yoğunluğunu (içecek miktarı) ayarlama
2	Bu kılavuza dair	12	Standby modu - uyku modu
3	Güvenlik uyarıları	12	Temizleme
5	Genel bakış	13	Kireç giderme
5	Kumanda alanı – Düğme fonksiyonları	15	Sorun / Çözüm
6	Çalıştırma - ilk kullanımdan önce	16	İmha etme
7	Makinenin içini yıkama	16	Teknik bilgiler
8	En iyi aroma - en iyi tat	17	Garanti şartları
8	Büyük / küçük fincan veya bardak yerleştirme	17	Teknik destek
8	Büyük / küçük fincan veya bardak yerleştirme	18	Garanti belgesi
9	İçecek hazırlama	19	Servis Formu

 Makineyi özenle kontrol edip, kahve kapsülü ve su ile test ediyoruz. Titizlikle temizlenmesine rağmen makinenin içerisinde az miktarda kahve artığı veya su kalabilir. Bu kalite eksikliğini göstermez - aksine cihaz mükemmel durumdadır.

## Kullanım amacı ve kullanım yeri

Makine aşağıdaki kullanım amaçları için tasarlanmıştır:

• Tchibo Cafissimo marka kapsüllerle geleneksel kahve, Caffè Crema ve Espresso hazırlama.

Bu makine ev veya ev benzeri yerlerde aşağıdaki durumlarda kullanılmak için ön görülmüştür

- küçük dükkanlar, ofisler vb. çalışma ortamlarında,
- çiftliklerde,
- kahvaltılı evlerinde veya otellerde müşterilerin kullanımı için.

Makineyi kuru olan kapalı bir mekana yerleştirin. Aşırı nem ve toz olmamasına dikkat ediniz. Makine +10 ila +40°C arasında olan çevre sıcaklıklarında kullanım için tasarlanmıştır.

### Bu kılavuza dair

Güvenlik uyarılarını dikkatle okuyun. Kaza sonucu ortaya çıkabilecek yaralanmaları ve hasarları önlemek için makineyi yalnızca bu kullanım kılavuzunda belirtildiği şekilde kullanın. Gerekliğinde tekrar okumak üzere bu kılavuzu saklayın.

Bu makine başkasına devredildiğinde, bu kılavuz da beraberinde verilmelidir.

Kullanım kılavuzundaki işaretler:



Bu işaret yaralanma tehlikelerine karşı uyarır.



Bu işaret elektrik sonucu yaralanma tehlikelerine karşı uyarır.

İşaret sözcükleri:

**TEHLİKE** olası ciddi yaralanmalara ve hayati tehlikeye karşı uyarır,

**UYARI** olası yaralanmalara ve ciddi maddi hasarlara karşı uyarır,

**DİKKAT** olası hafif yaralanmalara ya da maddi hasarlara karşı uyarır.



Ek bilgiler bu işaretle gösterilmiştir.

## Güvenlik uyarıları



### Elektronik cihaz kullanım kabiliyeti kısıtlı olan yetişkinler ve çocuklar için TEHLİKE

- Çocuklar bu cihaz ile oynayamaz. 8 yaşından küçük çocukları cihazdan ve elektrik kablosundan uzak tutun.
- Bu cihaz 8 yaşından büyük çocuklar ve fiziksel, sezgisel veya ruhsal yetenek ve tecrübesizlik veya bilgisizlik nedeniyle güvenli kullanım sağlayamayan yetişkinler tarafından sadece denetlendikleri veya güvenli kullanım hakkında talimat aldıkları ve bundan dolayı oluşabilecek tehlikeleri anladıkları durumda kullanılabilir.
- Çocukların cihazı temizlemesine izin verilmez, fakat çocuk 8 yaşından büyük ise ve bir yetişkin tarafından gözetleniyor ise, bu bir istisna teşkil eder. Cihaz bakım gerektirmez.
- Makineyi çocukların erişemeyeceği bir yere yerleştirin.
- Çocukları ambalaj malzemesinden uzak tutun. Aksi takdirde boğulma tehlikesi vardır!

### Elektriğin sebep olabileceği TEHLİKELER

- Makineyi, fişini veya elektrik kablosunu asla suya daldırmayın, aksi takdirde elektrik çarpması tehlikesi oluşur. Fişi asla ıslak ellerle tutmayın. Makineyi açık havada kullanmayın.
- Kahve makinesini asla gözetimsiz çalıştırmayın.

- Makineyi sadece bağlantısı talimatlara uygun olarak yapılmış ve makinenin teknik bilgilerindeki şebeke gerilimi ile aynı gerilime sahip olan topraklı bir prize takın.
- Elektrik kablosu bükülmemeli veya sıkışmamalıdır. Isı kaynaklarından ve sivri kenarlardan uzak tutun.
- Makine yere düştüyse, elektrik kablosunda veya fişte hasar varsa makineyi kullanmayın.
- Üründe, elektrik kablosunda veya diğer parçalarda değişiklik yapmayın. Elektrikli cihazlar, usulüne uygun olmayan onarımlar sonucu ciddi yaralanma ve hasarlara neden olabileceğinden, sadece elektrik konusunda uzman kişiler tarafından onarılmalıdır. Onarım çalışmalarını sadece bir yetkili serviste veya servis merkezimizde yaptırın.
- Bu cihazın elektrik kablosu hasarlıysa tehlikelerin önlenmesi amacıyla, üretici veya müşteri hizmetleri ya da benzer şekilde kalifiye bir kişi tarafından değiştirilmesi gerekmektedir.
- Aşağıdaki durumlarda fişi prizden çekin:
  - ... bir arıza meydana geldiyse,
  - ... makine uzun süre kullanılmıyacaksa,
  - ... makineyi temizlemeden önce.Kablodan değil, daima fişten tutarak çekin.
- Makinenin bağlantısını elektrik beslemesinden tamamen ayırmak için, elektrik fişini prizden çıkarın.

#### **Yangın UYARISI**

- Çalıştırmak için makineyi serbest şekilde yerleştirin, asla duvara ya da bir köşeye, bir dolap içerisine, bir perdenin yakınına vb. yerleştirmeyin.

#### **Haşlanma/yanma UYARISI**

- Kullanım sırasında ya da sonrasında içecek çıkışına dokunmayın. Delikten akmakta olan içeceklerle temas etmekten kaçınin.
- Çalışma esnasında kolu yukarıya kaldırmayın, kapsül giriş deliğini kapalı tutun ve kapsül haznesiyle ön çekmeceyi dışarı çekmeyin.

#### **Yaralanmalara ve maddi hasarlara karşı DİKKAT**

- **Sadece orijinal Tchibo Cafissimo kapsülleri kullanın.** Diğer üreticilerin kapsüllerini, hasar görmüş veya deforme olmuş kapsülleri kullanmayın ve asla öğütülmüş kahve tozu veya kahve çekirdekleri doldurmayın, bu makineye zarar verebilir. Bu durumda onarım, garanti kapsamına dahil edilmez.
- Makineyi sadece ön çekmece ve kapsül haznesi takılmış şekilde kullanın.
- Su haznesine sadece taze, veya soğuk musluk suyu veya içme suyu doldurun. Gazlı maden suyu veya başka sıvılar kullanmayın.
- Göstergede belirtildiğinde makinenin kirecinin giderilmesini sağlayın.

- Kapsül girişinde iki iğne bulunur. Kol aşağıya doğru bastırıldığında bu iki iğne kapsülü iki yönden deler. Kapsül girişine asla dokunmayın. Kolu aşağıya indirirken parmaklarınızı ya da başka nesnelere kapsül girişinden uzak tutun.
- Makineyi koldan tutarak kaldırmayın. Makineyi oynatmak için dış gövdeden tutun.
- Makineyi, nem ve ısıya duyarlı olmayan, iyi ışıklandırılmış sağlam, düz bir yüzeye yerleştirin.
- Gövdenin erimemesi için, makineyi bir ocağın üzerine, doğrudan sıcak bir fırının ve benzeri bir ısı kaynağının yanına yerleştirmeyin.
- Elektrik kablosunu, kimsenin takılıp düşmeyeceği bir şekilde yerleştirin. Makinenin aşağıya çekilmesini önlemek için elektrik kablosunu bir kenardan aşağıya doğru sarkıtmayın.
- Makinede kaydırmaz ayaklar bulunur. Çalışma yüzeyleri çeşitli cilalar ve kimyevi maddelerle kaplanır ve bunlar için değişik bakım maddeleri kullanılır. Bu nedenle, makine ayaklarının bu maddelerin içerdiği bazı maddeler tarafından zarar görebilmesi ve plastiğin yumuşaması olasılığı bulunur. Her ihtimale karşı makinenin altına kaymayı önleyen bir altlık koyun.
- Makine, 4°C'den soğuk sıcaklık koşullarına maruz bırakılmamalıdır. Isıtma sisteminde kalan su donup hasar verebilir.

## Genel bakış

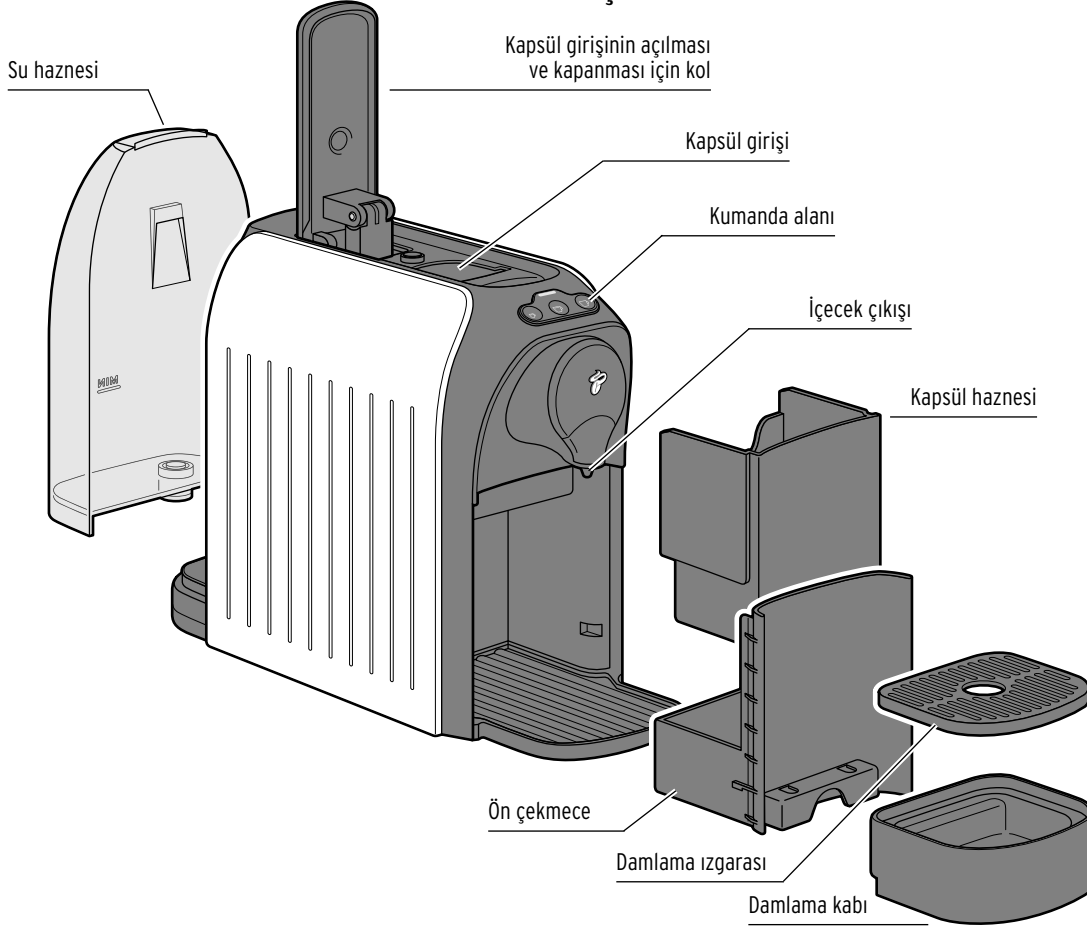

## Kumanda alanı – Düğme fonksiyonları



Kontrol lambası

- **Kırmızı yanıp söner** (su haznesi boş)
- **Sarı yanıp söner** (makinenin kireci giderilmelidir)



• **Espresso hazırlama**



• **Caffè Crema hazırlama**



• **Geleneksel kahve hazırlama**

## Çalıştırma - ilk kullanımdan önce

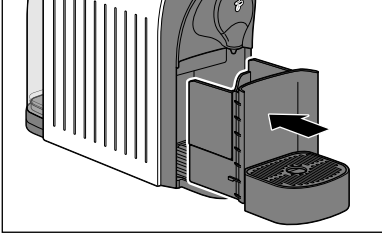

1. Kapsül haznesinin ön çekmeceye doğru şekilde yerleştirilmiş olmasını sağlayın. Ön çekmece sonuna kadar itilmiş ve damlama kabı doğru şekilde yerleştirilmiş olmalıdır.

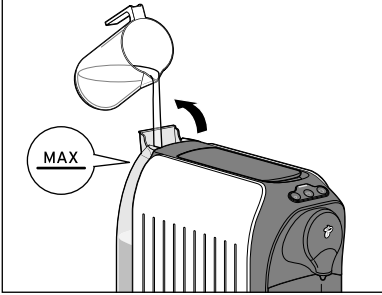

2. Su haznesini **MAX** işaretine kadar taze, soğuk çeşme suyu veya içme suyu ile doldurun.

- Su haznesi yerleştirilmiş durumda iken üstten kapağı açın ve su haznesinin doldurma deliğinden suyu doldurun veya ...

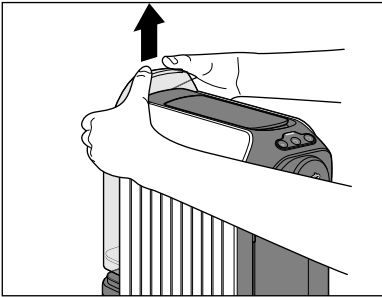

- ... su haznesini düz şekilde yukarıya doğru makineden çıkarın ve suyu doldurun.

Su haznesini yeniden makineye yerleştirdiğinizde dayanağa kadar aşağıya doğru bastırın.

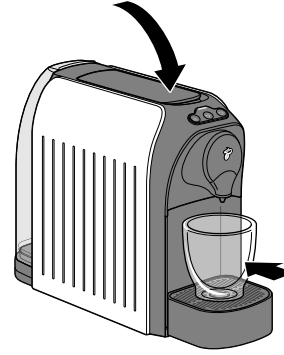

3. Kol aşağıya indirilmiş olmalıdır. Gerekirse kolu aşağıya bastırın.

4. İçecek çıkışının altına bir fincan yerleştirin.

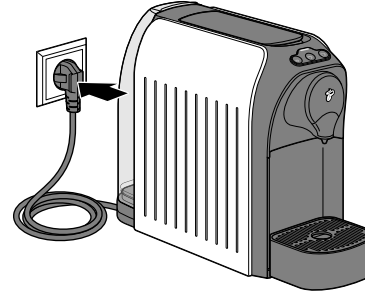

5. Elektrik fişini, erişilmesi kolay olan bir prize takın.

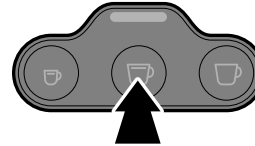

6. Makineyi açmak için 3 içecek tuşundan birine basın. Kısa bir sinyal sesi duyulur.

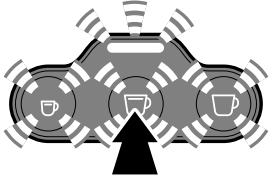

Kontrol lambası sarı yanıp söner ve 3 içecek tuşu beyaz yanıp söner.

7. Orta kahve düğmesine (Caffè Crema) basın.

Pompa çalışmaya başlar. Borular suyla dolduğunda otomatik olarak kapanır. Yerleştirmiş olduğunuz fincana az bir miktar su akmaya başlar. Sonra 2 sinyal sesi verilir.



Sadece 3 içecek tuşu yanıp söner; Makine hazırlamak üzere ısınır.



Makine ısındığında, bir sinyal sesi duyulur. 3 içecek tuşu sabit yanar.

8. Fincanın içindeki suyu dökün ve makineyi „Makinenin içini yıkama“ bölümünde açıkladığı gibi 2 defa yıkayın. Ardından makine kullanıma hazırdır.

## Makinenin içini yıkama

Makineyi, ilk kullanımdan önce veya 2 günden fazla kullanmadığınızda, makineden 2 fincan su (kapsülsüz) akıtarak yıkayın.

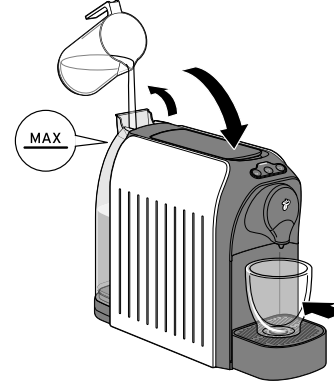

1. Su haznesini **MAX** işaretine kadar taze, soğuk çeşme suyu veya içme suyu ile doldurun.
2. Gerekirse kolu aşağıya bastırın.
3. İçecek çıkışının altına bir fincan yerleştirin.

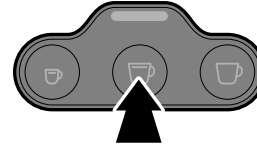

4. Makineyi çalıştırmak için gerekirse 3 içecek tuşundan birine basın. Kısa bir sinyal sesi duyulur.

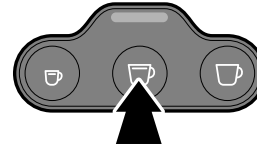

5. 3 içecek tuşunun hepsi sabit yanıyorsa orta tuşa basın (Caffè Crema). Pompa, yerleştirilmiş olan fincana hortum üzerinden su aktarır. Durulama işleminin sonunda bir sinyal sesi duyulur.

6. Suyu dökün.

7. 3. adımdan 6. adıma kadar işlemi tekrarlayın.

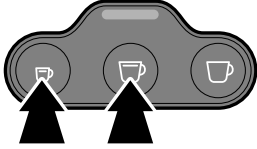

8. **Makineyi kapatmak için** soldaki tuşa (Espresso) ve orta tuşa (Caffè-Crema) aynı anda kısa basın.

9. Son olarak ön çekmeceyi ve gerekirse kapsül haznesini boşaltın:

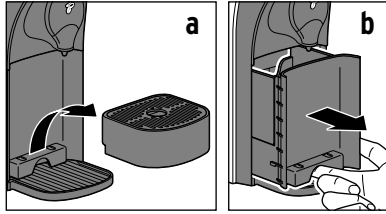

- ▷ Damlama kabını kaldırın (a).
- ▷ Ön çekmeceyi resimdeki gibi dışarıya çekin (b).

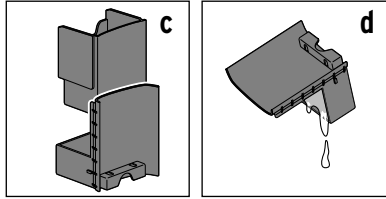

- ▷ Kapsül haznesini çıkarın (c).
- ▷ Ön çekmeceyi ve gerekirse kapsül haznesini boşaltın (d).

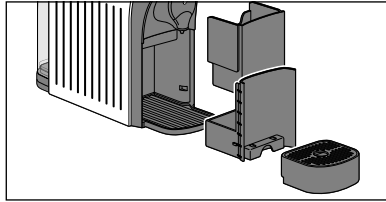

10. Bütün parçaları tekrar makineye yerleştirin.

## En iyi aroma - en iyi tat

### Fincan başına bir kapsül

Her kapsül bir fincan kahve, Caffè Crema veya Espresso için tasarlanmıştır.

### Mükemmel kahve aroması

Kapsülü sadece kahve pişireceğiniz zaman makineye yerleştirin. Kapsül makineye yerleştirilirken delinir. Bundan sonra kullanılmazsa aroması kaybolur.

### Fincanı önceden ısıtma

Fincana sıcak su doldurun ve kahveyi koymadan hemen önce dökün. Bu şekilde kahve içeceğiniz çok daha lezzetli olur.

### İçecek yoğunluğu

İçecek yoğunluğunu suyun miktarını değiştirerek kendi isteğinize göre ayarlayabilirsiniz. Bu çok kolay uygulanır ve „İçecek yoğunluğunu (İçecek miktarı) ayarlama“ bölümünde açıklanmıştır.

## Büyük / küçük fincan veya bardak yerleştirme

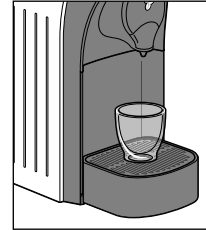

Espresso ve „normal“ kahve fincanları için damlama kabını takılı bırakın.

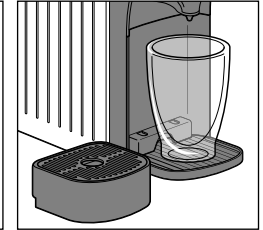
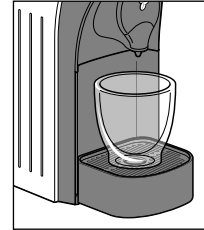

Uzun bardaklar için damlama kabını çıkarın.



## İçecek hazırlama



1. Makineyi açmak için 3 içecek tuşundan birine basın. Kısa bir sinyal sesi duyulur.



Makine, hazırlık için ısınırken 3 içecek tuşu yanıp söner.



Makine ısındığında, bir sinyal sesi duyulur. 3 içecek tuşu sabit yanar.

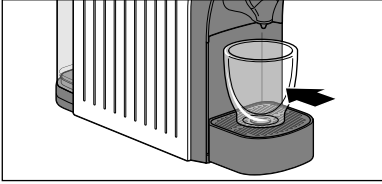

2. İçecek çıkışının altına bir fincan yerleştirin.

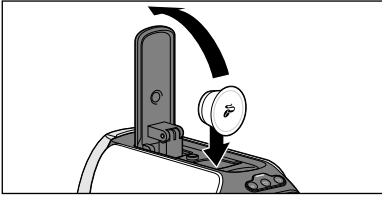

3. Kolu dayanak noktasına kadar arkaya kaldırın ve gösterildiği gibi kapağı ön tarafa bakacak şekilde bir kapsül yerleştirin.



Kapsül hasarsız olmalıdır: Delmeyin ve kapsül kapağını çıkarmayın, deforme olmuş kapsülleri kullanmayın!

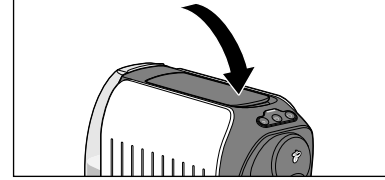

4. Kolu tamamen aşağıya indirin. Takılmış olan Kapsül bu esnada kapağından ve tabanından delinir.

5. Takılmış olan kapsüle uygun içecek tuşuna basın:

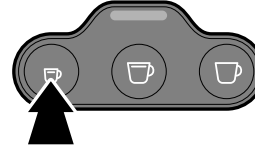

**Espresso,**

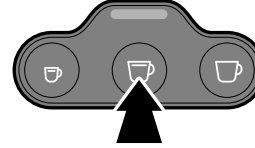

**Caffè Crema veya**

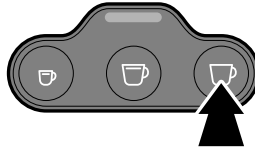

**Kahve.**

Demleme işlemi başlatılır ve otomatik olarak durdurulur. Demleme işleminin sonunda bir sinyal sesi duyulur.

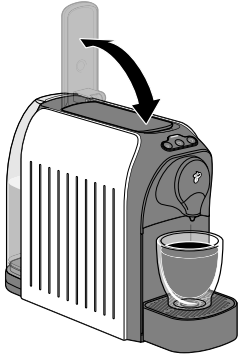

6. Fincanı damlama ızgarasından almadan önce kolu dayanağa kadar geriye katlayın.  
Basınç makineden boşalır.  
Bu sırada içecek artışı akabilir.  
Kullanılmış kapsül, kapsül haznesine düşer.

- i** Espresso ve Caffè Crema hazırlarken kahve aromasının en iyi şekilde ortaya çıkması için aynı profesyonel Espresso makinelerinde olduğu gibi az miktarda Espresso veya Caffè Crema önden pişirilir. Bu işlemin gerçekleştiğini, pişirme işleminin başındaki kısa duraksamadan anlayabilirsiniz. Kahve, standart bir filtre kahve makinesinde olduğu gibi, ön pişirme gerçekleşmeden hazırlanır.
- ▷ Demleme işlemini önceden durdurmak istiyorsanız, aynı içecek tuşuna tekrar basın.

**İpucu:** İçecek yoğunluğunu suyun miktarını değiştirerek ayarlayabilirsiniz. Bunun için yapmanız gerekenleri „İçecek yoğunluğunu (içecek miktarını) ayarlama“ bölümünde bulabilirsiniz.

Makine satın alındığında mevcut ayarlar:

**Espresso** yakl. 40 ml | **Caffè Crema** yakl. 125 ml | **Kahve** yakl. 125 ml

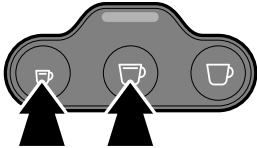

7. **Makineyi kapatmak için** soldaki tuşa (Espresso) ve orta tuşa (Caffè-Crema) aynı anda kısa basın.

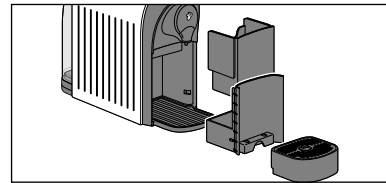
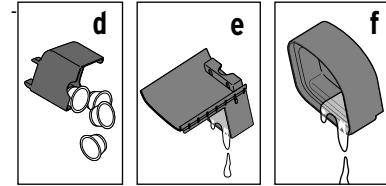
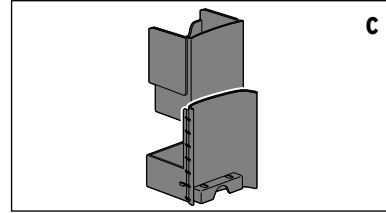
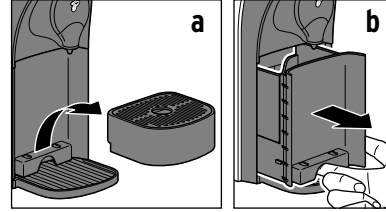

8. Son olarak gerekirse ön çekmeceyi, kapsül haznesini ve damlama kabını boşaltın:
- ▷ Damlama kabını kaldırın (a).  
▷ Ön çekmeceyi resimdeki gibi dışarıya çekin (b).

- ▷ Kapsül haznesini çıkarın (c). Kapsül haznesi günlük olarak veya doluyorsa boşaltılmalıdır. Yakl. 4 adet kapsül sığar.

- Kapsül haznesini boşaltın (d).  
▷ Ön çekmeceyi boşaltın (e).  
▷ Gerekirse damlama kabını boşaltın (f).

9. Bütün parçaları tekrar makineye yerleştirin.

## İçecek yoğunluğunu (içecek miktarı) ayarlama

İçecek yoğunluğunu suyun miktarını değiştirerek kendi isteğinize göre ayarlayabilirsiniz. Bunu sadece bir demleme işlemi için yapabilirsiniz veya kaydedebilirsiniz.

### Güncel demleme işlemi için yoğunluğu ayarlama (kaydetmeden)

- ▶ İçeceğin tadı size göre **fazla hafif** ise, su akımını zamanında yanıp sönen kahve tuşuna basarak durdurun.
- ▶ İçeceğin tadı size göre **fazla koyu** ise, yeni bir kapsül yerleştirmeden pişirme işlemi tekrar başlatın. Yeterince su akışı sağlanınca tuşa tekrar basın.

Makine satın alındığında mevcut ayarlar:

**Espresso** yakl. 40 ml | **Caffè Crema** yakl. 125 ml | **Kahve** yakl. 125 ml

Su miktarı yakl. 30 ve 250 ml arasında ayarlanabilir.

### İçecek yoğunluğu sürekli olarak ayarlama (kaydetme)

Kapsül başına kullanılacak su miktarlarının fabrika ayarlarını sürekli olarak değiştirebilirsiniz. Böylece en sevdiğiniz içeceği her zaman istediğiniz şekilde elde edersiniz.

Kahve çeşidi başına bir özel ayar mümkündür: Bir Espresso, Caffè Crema ve kahve için.

1. „İçecek hazırlama“ bölümünde açıklandığı gibi işlem yapın: Su haznesini doldurun, bir kapsül yerleştirin ve makinenin altına bir fincan yerleştirin.
2. İstenen kahve miktarı fincana akıncaya kadar ilgili içecek tuşunu basılı tutun (kontrol lambası sarı yanar). Tuşu bırakmanızla miktar sürekli olarak kaydedilir. Onay için 1 sinyal sesi duyulur ve sarı kontrol lambası söner.

Eğer bu ayar zevkinize uygun değilse işlemi kolayca tekrar ederek ayarı tekrar edin.

## Fabrika ayarlarına geri dönme

Önceki içecek miktarlarını yeniden ayarlamak için yapmanız gerekenler:

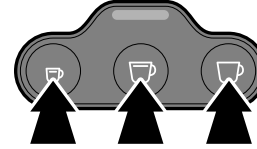
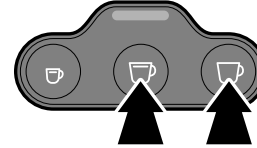
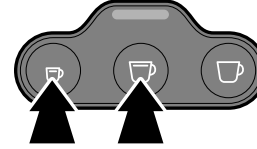

1. Gerekirse makineyi kapatın: Bunun için sol tuşa (Espresso) ve orta tuşa (Caffè-Crema) aynı anda kısa basın.

2. Sonra orta tuşu (Caffè Crema) ve sağ tuşu (kahve) aynı anda sürekli basılı tutun.

3. İlave olarak onay için bir sinyal sesi duyulup 3 içecek tuşu yanıp sönmüceye kadar sol tuşa (Espresso) 1 defa kısa basın.

4. Orta tuşu ve sağ tuşu şimdi bırakın.

Su miktarlarının fabrika ayarları tekrar yerine getirilmiştir.

## Standby modu - uyku modu

Yakl. 9 dakika içerisinde hiç bir tuşa basılmazsa makine otomatik olarak standby moduna geçer. 3 içecek tuşunun her biri söner.

Makine bu sırada sadece çok az enerji tüketir. Bu bir yandan hem bir emniyet fonksiyonu hem de enerji tasarrufu sağlar.

Kullandıktan sonra makineyi daima manüel olarak kapatmalısınız:

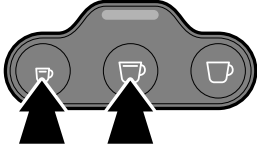

- ▷ Makineyi kapatmak için sol tuşa (Espresso) ve orta tuşa (Caffè-Crema) aynı anda kısa basın.

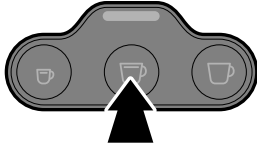

- ▷ Makineyi yeniden açmak için 3 içecek tuşundan birine basın. Kısa bir sinyal sesi duyulur.

**i** Makinenin bağlantısını elektrik beslemesinden tamamen ayırmak için, elektrik fişini prizden çıkarın.

## Temizleme



**TEHLİKE** - Elektrik çarpması sonucu ölüm tehlikesi

- Temizlemeden önce makineyi kapatın ve elektrik fişini prizden çekin.
- Makineyi, fişini ve elektrik kablosunu asla suya veya başka sıvılara daldırmayın.
- Makineyi asla akan suyun altında temizlemeyin, sadece aşağıda tarif edildiği şekilde temizleyin.

**DİKKAT** - Maddi hasar tehlikesi var

Temizleme için sert kimyasallar, tahriş edici ya da aşındırıcı temizlik maddeleri kullanılmamalıdır.

### Gövdeyi temizleme

- ▷ Gövdeyi yumuşak ve kuru bir bezle silin.
- ▷ Gerekirse kapsül haznesi yuvasını da yumuşak, nemli bir bezle silin.

### Su haznesini günlük olarak yıkama

- ▷ Su haznesini günlük olarak akan suyun altında yıkayın. Bu sayede kireç ya da diğer parçacıkların, su haznesi tabanındaki delikte tıkanıklığa yol açması önlenir.

### Su haznesini haftada bir kez iyice temizleme

Su haznesi haftada bir kez iyice temizlenmelidir.

- ▷ Su haznesini yumuşak bir bulaşık deterjanı ile sıcak suda yıkayın. Su haznesini, akan suyun altında iyice durulayın ve ardından kurutun. Bulaşık makinesinde yıkama için uygun değildir.

### Kapsül haznesini ve damlama kabını/ızgarasını temizleme

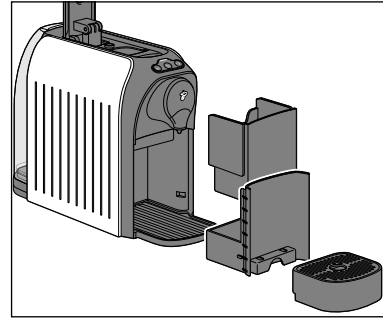

1. Damlama kabını kaldırın.
2. Damlama ızgarasını damlama kabından çıkarın ve damlama kabını tahliye edin.
3. Ön çekmeceyi çekin ve kapsül haznesini çıkarın.
4. Kapsül haznesini boşaltın.

5. Tüm münferit parçaları bir bulaşık deterjanı ile yıkayın. Parçaları iyice kurulaşın. Damlama kabı ve ızgarası, ön çekmece ve kapsül haznesi bulaşık makinesinde de yıkanabilir.
6. Sonra bütün parçaları tekrar makineye yerleştirin.

## Kireç giderme



Kontrol lambası sarı yanıyorsa makinenin kireci giderilmelidir. Takip eden günlerde makinedeki kireci giderin. Daha fazla beklemeyin, aksi halde daha fazla kireç oluşacağından, kireç çözücü etki etmeyebilir. **Kireç giderme işlemi yakl. 30 dk. sürer.**

**DİKKAT** - Makineniz kireç oluşumu nedeniyle hasar görebilir

- **Bu gösterildiğinde makinenin kirecinin giderilmesini sağlayın (yakl. 50 l sonra).** Bu işlem, makinenizin ömrünü uzatır ve enerji tasarrufu sağlar.
- Formik asit bazlı kireç çözücü kullanmayın.
- Piyasada bulunan kahve ve espresso makinesi kireç çözücü maddeleri kullanın. Başka maddeler cihazdaki malzemeye zarar verebilir ve/veya etkisiz olabilir.

**İpucu:** Biz kireç giderme için durgol® swiss espresso® kireç çözücüsünü öneriyoruz - her Tchibo mağazasında ve kireç çözücüsü satılan mağazalarda bulabilirsiniz.

Kireç giderme için yapılması gerekenler:

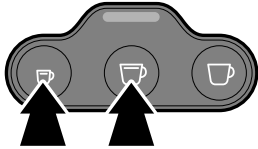

1. Gerekirse makineyi kapatın: Bunun için sol tuşa (Espresso) ve orta tuşa (Caffè-Crema) aynı anda basın.

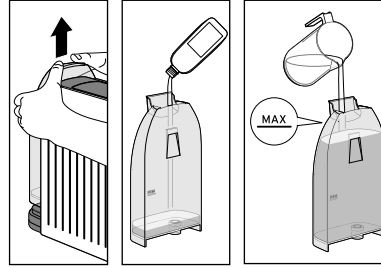

- Eğer kireç çözücüsü kullanıyorsanız, üreticinin verilerini dikkate alın. **ÖNEMLİ:** Kireç çözücüyü **MAX işaretime kadar** doldurun ve hazneyi tekrar makineye yerleştirin.

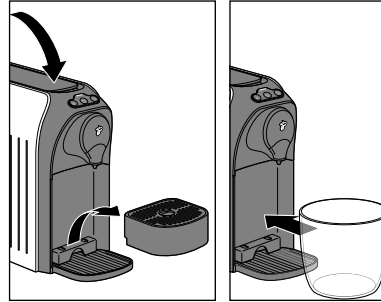

2. Kireç çözücünün doldurulması:  
► Su haznesini makineden çıkarın ve boş su haznesine bir porsiyon (125 ml) durgol® swiss espresso® doldurun. **ÖNEMLİ:** Suyu **MAX işaretime kadar** doldurun ve hazneyi tekrar yerleştirin.

3. Kolu aşağıya katlayın ve gerekirse damlama kabını çıkarın.
4. İçecek çıkışının altına en az 600 ml sıvı alabilecek bir hazne yerleştirin.

**i** Alta yerleştirilmiş olan hazne kireç sökme işlemi boyunca bir çok kez boşaltılmalıdır.

5. Sol tuşa (Espresso) ve sağ tuşa (kahve) aynı anda yakl. 5 saniye basılı tutun.

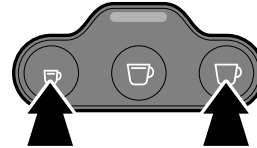

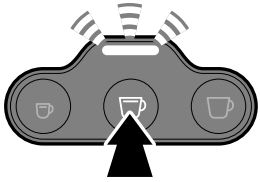

6. Ortadaki iecek tuşu yanar ve kontrol lambası kırmızı/sarı renklerde yanıp sönmeye başlar. Kire sökme işlemini başlatmak için, ortadaki iecek tuşuna basın.



Kire sökme işlemi başlatılır. Ortadaki iecek tuşu söner ve kontrol lambası kırmızı/sarı renklerde yanıp sönmeye başlar. **İşlem yakl. 25 dakika sürer.**

Makine 2,5 dakikalık aralıklarda hortumlara birçok kez kire çözücü pompalar. Bu aşamada alta yerleştirilen hazneye her defasında yakl. 60 ml akar.

7. Kire giderme işlemi sırasında makineyi gözetimsiz bırakmayın. Taşmaması için alta yerleştirilen haznedeki suyu zamanında dökün.



Kire giderme çözeltisinin tamamı makineden dışarı pompalandıktan sonra **makine yakl. 2,5 dakika durur.**

Kontrol lambası halen kırmızı/sarı renklerde yanıp söner.

2,5 dakika sonra orta iecek tuşu yeniden yanar ve bir sinyal sesi verilir.

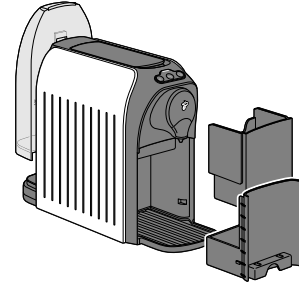

8. Su haznesini, ön çekmeceyi ve kapsül haznesini makineden çıkarın.
9. Tüm münferit paraları bir bulaşık deterjanı ile yıkayın. Paraları iyice kurulayın.
10. Sonra bütün paraları tekrar makineye yerleştirin.

#### Durulama aşaması

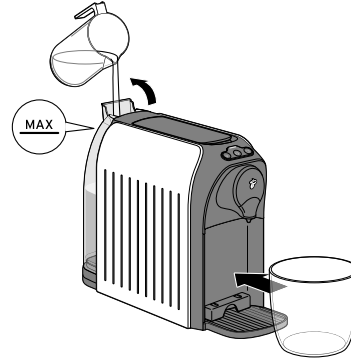

11. Durulama işlemi için su haznesini **MAX işaretine kadar** soğuk suyla doldurun.
12. Kahve çıkışının altına boş ve en az 600 ml sıvı alabilecek bir hazne yerleştirin.

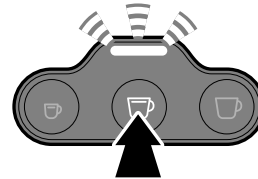

13. Durulama işlemi başlatmak için, ortadaki iecek tuşuna basın.

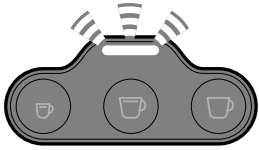

Durulama işlemi başlar. Ortadaki içecek tuşu söner ve kontrol lambası sarı yanıp söner. **İşlem yakl. 2 dakika sürer.**

14. Borulardan yakl. 600 ml sıvı akar. Alta yerleştirilmiş hazneyi taşmadan arada boşaltın.
15. Bittikten sonra makine otomatik olarak standby moduna geçer. Kontrol lambası söner. Kireç giderme işlemi tamamlanmıştır.

## Sorun / Çözüm

Kontrol lambası kırmızı yanıp söner ve birçok sinyal sesi duyulur.	<b>Su haznesi boş mu?</b> <ul style="list-style-type: none"><li>▷ Su haznesini taze suyla doldurun.</li><li>▷ İçecek tuşlarının her hangi birine basın. Pompa çalışmaya başlar. Borular suyla dolduğunda pompa otomatik olarak kapanır. İçecek tuşları sürekli olarak yandırdığında, makine tekrar kullanıma hazırdır.</li></ul>
Fincanın içinde telve bulunmakta.	Fincanda her zaman az bir miktar kahve telvesi kalır. Bu sistem gereğidir ve bir arıza değildir.
İçecek yeterince sıcak değil.	Espresso için özellikle içecek miktarı, fincana göre çok az olduğu için hızlı soğur. Fincanı önceden ısıtın: Fincana sıcak su doldurun ve kahveyi koymadan hemen önce dökün.
İçecek çıkış deliğinden su damlıyor.	Isıtma işlemi esnasında sistemdeki su genleşir. Böylece içecek çıkış deliğinden bir miktar su damlar.

Kontrol lambası sarı yanıyor.

Makine kireçten arındırılmaldır. Takip eden günlerde makinedeki kireci giderin. Daha fazla beklemeyin, aksi halde daha fazla kireç oluşacağından, kireç arındırıcı etki etmeyebilir. Tarafınızdan neden olunan bu arıza garanti kapsamına dahil edilmez. „Kireç giderme“ bölümünde belirtilen işlemleri yapın.

Kol aşağıya indirilemiyor.

Kapsül haznesinin dolu olup olmadığını kontrol edin. Gerekirse boşaltın.

Kapsül girişindeki kapsüller sıkışmışsa kolu tamamen arkaya katlayın ve kapsülleri yukarıdan aşağıya kuvvetlice bastırın. Deforme olmuş bir kapsülü tekrar kullanmayın!

Kireç giderme işleminin durulama safhası sonlanmıyor; Su haznesi boş, kontrol lambası kırmızı renkte yanıp söner ve bir sinyal sesi duyulur.

Su haznesini **MAX işareti**ne kadar soğuk suyla doldurun ve hazneyi tekrar makineye yerleştirin. „Kireç giderme“, bölüm „Durulama aşaması“ adım 12 ile devam edin.

## İmha etme

Ürün ve ambalajı, tekrar kullanılabilen değerli malzemelerden üretilmiştir. Tekrar kullanım sayesinde atıklar azalır ve çevre korunur.

**Ambalajı** malzeme türüne göre imha edin. Bunun için bölgenizdeki kağıt, mukavva ve hafif ambalaj toplama merkezlerinin sunduğu imkanlardan faydalanabilirsiniz.



Bu sembolle işaretlenen **cihazlar**, ev atıkları ile birlikte atılmamalıdır!

Yasalara göre atık cihazlarınızı, ev çöpünden ayrı atmak zorundasınız.

Atık cihazları ücretsiz olarak geri alan toplama merkezleri hakkında bilgi için bağlı bulunduğunuz belediyeye danışabilirsiniz.

## Teknik bilgiler

Tip / Model:	Cafissimo 370 635
Ürün numarası:	bkz. bölüm „Garanti“
Şebeke gerilimi:	220–240 V ~ 50 Hz
Güç:	1250 Watt
Kapalı durumda elektrik tüketimi:	<0,5 Watt
Kapanma otomatığı:	yakl. 9 dakika
Koruma sınıfı:	I
Pompa basıncı:	maks. 15 bar
Ses basınç seviyesi:	<70dB(A)
Ortam sıcaklığı:	+10° ile +40°C arasında
Fabrika pişirme verileri:	Kahve yakl. 125 ml Caffè Crema yakl. 125 ml Espresso yakl. 40 ml
Tchibo için özel olarak üretilmiştir:	Tchibo GmbH, Überseering 18, 22297 Hamburg, Germany www.tchibo.com.tr





## Garanti şartları

- 1) Garanti süresi, malın teslim tarihinden itibaren başlar ve **2 yıldır**.  
(Bu süre 2 yıldan az olamaz)
- 2) Malın bütün parçaları dahil olmak üzere tamamı garanti kapsamındadır.
- 3) Malın ayıplı olduğunun anlaşılması durumunda tüketici, 6502 sayılı Tüketicinin Korunması Hakkında Kanunun 11 inci maddesinde yer alan;  
**a) Sözleşmeden dönme,**  
**b) Satış bedelinden indirim isteme,**  
**c) Ücretsiz onarılmasını isteme,**  
**ç) Satılanın ayıpsız bir misli ile değiştirilmesini isteme, haklarından birini kullanabilir.**
- 4) **Tüketicinin bu haklardan ücretsiz onarım hakkını** seçmesi durumunda satıcı; işçilik masrafı, değiştirilen parça bedeli ya da başka herhangi bir ad altında hiçbir ücret talep etmeksizin malın onarımını yapmak veya yaptırmakla yükümlüdür. Tüketici ücretsiz onarım hakkını üretici veya ithalatçıya karşı da kullanabilir. Satıcı, üretici ve ithalatçı tüketicinin bu hakkını kullanmasından müteselsilen sorumludur.
- 5) Tüketicinin, **ücretsiz onarım hakkını** kullanması halinde malın;  
• Garanti süresi içinde tekrar arızalanması,  
• Tamiri için gereken azami sürenin aşılması,  
• Tamirinin mümkün olmadığı, yetkili servis istasyonu, satıcı, üretici veya ithalatçı tarafından bir raporla belirlenmesi durumlarında; **tüketici malın bedel iadesini, ayıp oranında bedel indirimini veya imkân varsa malın ayıpsız misli ile değiştirilmesini** satıcıdan talep edebilir. Satıcı, tüketicinin talebini reddedemez. Bu talebin yerine getirilmemesi durumunda satıcı, üretici ve ithalatçı müteselsilen sorumludur.
- 6) Malın tamir süresi **20 iş gününü**, binek otomobil ve kamyonetler için ise **30 iş gününü** geçemez. Bu süre, garanti süresi içerisinde mala ilişkin arızanın yetkili servis istasyonuna veya satıcıya bildiri tarihinde, garanti süresi dışında ise malın yetkili servis istasyonuna teslim tarihinden itibaren başlar.

Malın arızasının **10 iş günü** içerisinde giderilememesi halinde, üretici veya ithalatçı; malın tamiri tamamlanuncaya kadar, benzer özelliklere sahip başka bir malı tüketicinin kullanımına tahsis etmek zorundadır. Malın garanti süresi içerisinde arızalanması durumunda, tamirde geçen süre garanti süresine eklenir.

- 7) Malın kullanma kılavuzunda yer alan hususlara aykırı kullanılmasından kaynaklanan arızalar garanti kapsamı dışındadır.
- 8) Tüketici, garantiden doğan haklarının kullanılması ile ilgili olarak çıkabilecek uyuşmazlıklarda yerleşim yerinin bulunduğu veya tüketici işleminin yapıldığı yerdeki **Tüketici Hakem Heyetine veya Tüketici Mahkemesine** başvurabilir.
- 9) Satıcı tarafından bu **Garanti Belgesinin** verilmemesi durumunda, tüketici **Gümrük ve Ticaret Bakanlığı Tüketicinin Korunması ve Piyasa Gözetimi Genel Müdürlüğüne** başvurabilir.

## Teknik destek

Ürün ile ilgili her türlü soru ve sorunlarınız için

**Tchibo Türkiye**  
e-posta: servis@tchibo.com.tr

Müşteri hizmetlerimizin mevcut telefon numarasını [www.tchibo.com.tr](http://www.tchibo.com.tr) adresindeki „İletişim“ bölümünde bulabilirsiniz.

## Garanti belgesi

07.12.2018-140533

### Üretici veya İthalatçı Firmasının:

Unvanı: TCHİBO KAHVE MAM. DAĞ.  
ve PAZ. TİC. LTD. ŞTİ

Adresi: BARBAROS MAH.  
LALE SOK. NO: 2/7  
MY OFFİCE BİNASI  
ATAŞEHİR - İSTANBUL /  
TÜRKİYE

Telefonu: +90 216 575 44 11

Faks: +90 216 576 04 84

e-posta: info@tchibo.com.tr

Yetkilinin İmzası:

Firmanın Kaşesi:

### Satıcı Firmasının:

Unvanı: TCHİBO KAHVE MAM. DAĞ.  
ve PAZ. TİC. LTD. ŞTİ

Adresi: BARBAROS MAH.  
LALE SOK. NO: 2/7  
MY OFFİCE BİNASI  
ATAŞEHİR - İSTANBUL /  
TÜRKİYE

Telefonu: +90 216 575 44 11

Faks: +90 216 576 0484

e-posta: info@tchibo.com.tr

Fatura Tarih ve Sayısı:

Teslim Tarihi ve Yeri:

Yetkilinin İmzası:

Firmanın Kaşesi:

### MALIN

Cinsi: KAHVE  
MAKİNESİ

Markası: TCM

Modeli: 370 635

Garanti Süresi: 2 YIL

Azami Tamir Süresi: 20 iş günü

Bandrol ve Seri No:

## Ürün numarası

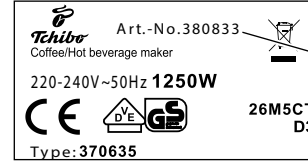

Ürün  
numarası

Caffissimonuzun ürün  
numarasını makinenizin  
altındaki tip etiketinde  
bulabilirsiniz.

Caffissimo'nuzu yana yatırmadan önce su haznesini, damlama kabını ve ön çekmeceyi kapsül haznesiyle çıkarın. Sıvı artıkları/su damlayabileceğinden, makinenin altına bir altlık koyarak yüzeyi koruyun.

## Service-Scheck | Servis Formu

Bitte diesen Scheck in Blockschrift ausfüllen und mit dem Artikel einsenden.  
Lütfen bu formu büyük harflerle doldurun ve ürün ile birlikte gönderin.

\_\_\_\_\_  
*Name, Vorname | Soyad, Ad*

\_\_\_\_\_  
*Straße, Nr. | Caddde, No.*

\_\_\_\_\_  
*PLZ, Ort | PK, Şehir*

\_\_\_\_\_  
*Land | Ülke*

\_\_\_\_\_  
*Tel. (tagsüber) | Tel. (gündüz)*

\_\_\_\_\_  
*Email / E-posta*

\_\_\_\_\_  
*Fehler/Mangel | Hata/Kusur*

\_\_\_\_\_  
*Kaufdatum | Satın alma tarihi*

\_\_\_\_\_  
*Datum/Unterschrift | Tarih/İmza*

### Checkliste zur Einsendung | Gönderim öncesi kontrol listesi :

- Nutzen Sie eine angemessene Verpackung, die die Maschine ausreichend schützt.
- Kopieren Sie den Kaufbeleg und fügen ihn bei.
- Sichern Sie lose Teile.
- Entfernen Sie alte Kapseln.
- Makineyi yeterince koruyan, iyi durumda olan bir ambalaj kullanın.
- Satın alma belgesini kopyalayın ve ambalaja ekleyin.
- Gevşek parçaları emniyete alın.
- Eski kapsülleri çıkarın.

### Liegt kein Garantiefall vor\* | Garanti durumu söz konusu değilse\* :

(bitte ankreuzen | Lütfen işaretleyin)

- Maschine bitte unrepariert zurücksenden.  
Lütfen makineyi tamir edilmemiş halde iade edin.

- Bitte Kostenvorschlag erstellen.  
Lütfen fiyat teklifi oluşturun.

\*Sie tragen die Kosten für Rücksendungen von Artikeln, die sich außerhalb der Garantie und Gewährleistung befinden.

\*Garanti kapsamı dışında olan makinelerin iade masrafları sizden tahsil edilir.

### Artikelnummer (bitte ausfüllen) | Ürün numarası (lütfen doldurunuz)

\_\_\_\_\_  
\_\_\_\_\_  
\_\_\_\_\_  
(Die Artikelnummer Ihrer Cafissimo finden Sie auf dem Typenschild am Gehäuseboden.)

\_\_\_\_\_  
\_\_\_\_\_  
\_\_\_\_\_  
(Cafissimonuzun ürün numarasını makinенizin altındaki tip etiketinde bulabilirsiniz.)

