

# ***Ariete***

De'Longhi Appliances Srl.  
Divisione Commerciale Ariete  
Via San Quirico, 300  
50013 Campi Bisenzio, FI - Italy  
E-mail: [info@ariete.net](mailto:info@ariete.net)  
Internet: [www.ariete.net](http://www.ariete.net)

## Dampfbesen

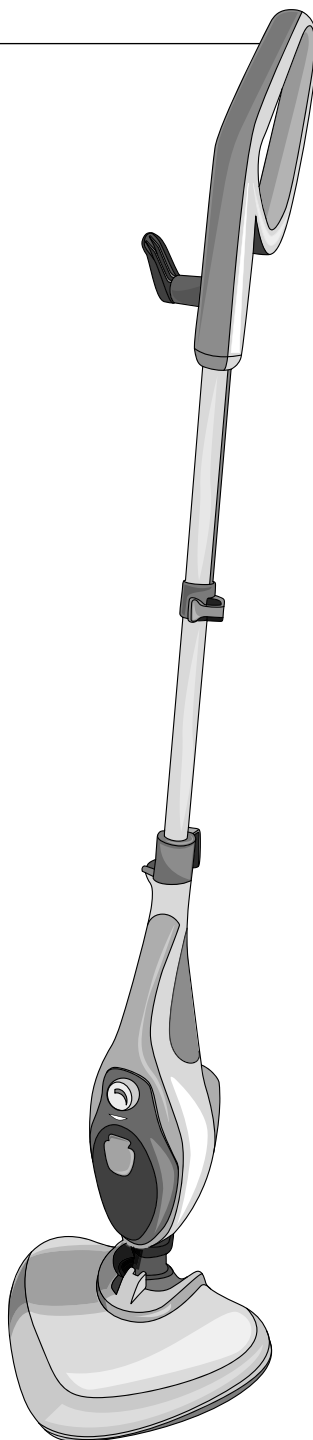

## **Liebe Kundin, lieber Kunde!**

Mit Ihrem neuen Dampfbesen reinigen Sie kraftvoll und hygienisch mit Wasserdampf Böden, Teppiche, Fenster, Polster und Textilien. Und das umweltschonend ohne Putzmittel und Chemie.

Der praktische Wassertank reicht für 15-18 Minuten Dampfentwicklung und kann jederzeit nachgefüllt werden.

Wir haben Ihnen eine große Zahl Zubehör beigelegt, sodass Sie den Dampfbesen für alle möglichen Zwecke optimal einsetzen können.

Wir wünschen Ihnen viel Freude mit Ihrem neuen Dampfbesen.

---

### **Inhalt**

<b>3</b>	<b>Zu dieser Anleitung</b>	<b>17</b>	<b>Dampfbesen reinigen und warten</b>
<b>4</b>	<b>Sicherheitshinweise</b>	17	Reinigen und warten nach dem Gebrauch
<b>8</b>	<b>Auf einen Blick (Lieferumfang)</b>	17	Entkalken
<b>9</b>	<b>Inbetriebnahme</b>	<b>19</b>	<b>Störung / Abhilfe</b>
<b>11</b>	<b>Gebrauch</b>	<b>20</b>	<b>Technische Daten</b>
12	Nach dem Gebrauch	<b>20</b>	<b>Entsorgen</b>
<b>13</b>	<b>Zubehör verwenden</b>		
13	Teppiche reinigen		
13	Kleine Zubehörteile verwenden ...		
15	Textilien reinigen		
15	Glas- und Spiegelflächen reinigen		

---

## Zu dieser Anleitung

Der Artikel ist mit Sicherheitsvorrichtungen ausgestattet. Lesen Sie trotzdem aufmerksam die Sicherheitshinweise und benutzen Sie den Artikel nur wie in dieser Anleitung beschrieben, damit es nicht versehentlich zu Verletzungen oder Schäden kommt.

Bewahren Sie diese Anleitung zum späteren Nachlesen auf.

Bei Weitergabe des Artikels ist auch diese Anleitung mitzugeben.

Zeichen in dieser Anleitung:



Dieses Zeichen warnt Sie vor Verletzungsgefahren.



Dieses Zeichen warnt Sie vor Verletzungsgefahren durch Elektrizität.



Dieses Zeichen warnt Sie vor Verletzungsgefahren durch heiße Oberflächen.



Dieses Zeichen warnt Sie vor Sachschäden.



Dieses Zeichen warnt Sie vor Verbrühungsgefahr.

Das Signalwort **GEFAHR** warnt vor möglichen schweren Verletzungen und Lebensgefahr.

Das Signalwort **WARNUNG** warnt vor Verletzungen und schweren Sachschäden.

Das Signalwort **VORSICHT** warnt vor leichten Verletzungen oder Beschädigungen.



So sind ergänzende Informationen gekennzeichnet.

## Sicherheitshinweise

### Verwendungszweck

- Der Dampfbesen ist zur Dampfreinigung von glatten Böden wie Marmor, Stein, Fliesen, Parkett und Hartholz vorgesehen - sofern diese Böden behandelt und wasserfest sind.
- Mit dem ausgewiesenen Zubehör ist der Dampfbesen zudem geeignet, um Teppiche, Polster, Textilien sowie Fenster zu reinigen.
- Das Gerät nutzt die aktive Dampfleistung ohne den Einsatz von Reinigungsmitteln.
- Der Artikel ist für den Privatgebrauch konzipiert und für gewerbliche Zwecke ungeeignet.

### WARNUNG vor Missbrauch

- Nicht verwenden auf:
  - wachsbehandelten Oberflächen. Das Wachs würde durch die Dampfbehandlung entfernt.
  - unbehandelten bzw. wasseraufnehmenden oder -durchlässigen Böden.
  - empfindlichen, synthetischen Stoffen oder Leder.
- Auf Holzfußböden das Gerät nicht lange auf einer Stelle eingeschaltet lassen, da das Holz bei längerer Einwirkung von Dampf/Wasser quellen könnte.

- Testen Sie die Wirkung des Gerätes an einer versteckten Stelle des Untergrundes. Fragen Sie ggf. den Hersteller des Untergrundes bzw. entsprechendes Fachpersonal.

### GEFAHR für Kinder und Personen mit eingeschränkter Fähigkeit Geräte zu bedienen

- Dieses Gerät darf nicht von Kindern verwendet werden. Kinder dürfen nicht mit dem Gerät spielen.
- Dieses Gerät kann von Personen mit verringerten physischen, sensorischen oder geistigen Fähigkeiten oder mit Mangel an Erfahrung oder Wissen verwendet werden, sofern sie beaufsichtigt werden oder in den sicheren Gebrauch des Gerätes unterwiesen wurden und die daraus resultierenden Gefahren verstehen.
- Halten Sie Kinder fern, während Sie das Gerät verwenden und wenn Sie das Gerät nach dem Gebrauch abkühlen lassen.
- Halten Sie Kinder von Verpackungsmaterial fern. Es besteht u.a. Erstickungsgefahr!
- Wenn Sie das Gerät entsorgen, machen Sie es durch Abschneiden des Netzkabels unbrauchbar. Entfernen Sie ggf. alle Teile, die insbesondere für Kinder eine Gefahr darstellen können.

## **GEFAHR durch Elektrizität**

- Der Dampf darf nicht auf elektrische Geräte gerichtet werden (z.B. Kühl-schrankrückseiten, Innenräume von Öfen, Schalter, Steckdosen, Leuchten etc.).
- Der Tank des Gerätes wird mit Wasser gefüllt. Tauchen Sie das Gerät selbst sowie den Stecker jedoch niemals in Wasser, da dann die Gefahr eines elektrischen Schlages besteht.
- Fassen Sie den Artikel nicht mit feuchten Händen an und betreiben Sie ihn nicht im Freien.
- Lassen Sie das Gerät nie unbeaufsichtigt, wenn es an das Stromnetz angeschlossen ist.
- Ziehen Sie den Stecker aus der Steckdose, ...
  - ... wenn Sie die Arbeit unterbrechen – auch kurzzeitig – oder beenden,
  - ... bevor Sie Wasser nachfüllen,
  - ... bevor Sie das Gerät reinigen,
  - ... wenn Sie die Aufsätze wechseln,
  - ... bei Störungen oder Schäden am Gerät,
  - ... bei Gewitter.Ziehen Sie dabei immer am Stecker, nicht am Netzkabel.
- Die Steckdose muss gut zugänglich sein, damit Sie im Bedarfsfall den Netzstecker schnell aus der Steckdose ziehen können.
- Das Netzkabel darf nicht geknickt oder gequetscht werden. Halten Sie es fern von heißen Oberflächen und scharfen Kanten.
- Tragen oder ziehen Sie das Gerät niemals am Netzkabel.
- Schließen Sie das Gerät nur an eine vorschriftsmäßig installierte Steckdose mit Schutzkontakten an, die den „Technischen Daten“ des Gerätes entspricht.
- Sollte es notwendig sein, ein Verlängerungskabel zu benutzen, muss dieses den „Technischen Daten“ entsprechen. Lassen Sie sich beim Kauf eines Verlängerungskabels im Fachhandel beraten.
- Betreiben Sie kein zweites leistungsstarkes Gerät (z.B. Bügeleisen, Heizgerät) gleichzeitig über denselben Stromkreis, da dies zu einer Überlast des Stromkreises führen kann. Verwenden Sie keine Mehrfachsteckdose.
- Nehmen Sie das Gerät nicht in Betrieb, wenn Gerät oder Netzkabel sichtbare Schäden aufweist oder das Gerät heruntergefallen ist.
- Nehmen Sie das Gerät nicht auseinander. Auch das Netzkabel darf nicht selbst ausgetauscht werden. Durch unsachgemäße Reparaturen können erhebliche Gefahren für den Benutzer entstehen. Lassen Sie deshalb Reparaturen am Gerät oder am

Netzkabel nur von einer Fachwerkstatt oder durch unseren Kundenservice durchführen.

- Verwenden Sie nur das mitgelieferte Zubehör. Bei Verwendung von nicht empfohlenem bzw. mitgeliefertem Zubehör besteht Brand-, Stromschlag- und/oder Verletzungsgefahr anderer Ursache.



### **WARNUNG vor Verbrennungen und Brand**

#### **ACHTUNG: Verbrühungsgefahr**

- Richten Sie den Dampf niemals auf Personen, Tiere, Pflanzen oder empfindliche Gegenstände.
- Schalten Sie das Gerät nur dann ein, wenn es sich in der korrekten Betriebsposition befindet.
- Wenn Sie das Gerät nicht benutzen (auch bei nur kurzzeitiger Unterbrechung der Arbeit), ziehen Sie den Netzstecker aus der Steckdose. Stellen Sie das noch heiße Gerät auf eine hitzeunempfindliche Oberfläche.
- Berühren Sie während des Gebrauchs sowie mindestens 5 Minuten danach niemals die heißen Oberflächen des Gerätes. Greifen Sie niemals in das heiße Wasser bzw. in den Dampfstrahl.
- Ziehen Sie den Netzstecker und lassen Sie das Gerät mindestens 5 Minuten abkühlen, ...  
... bevor Sie das Wisch-Pad abnehmen,

... bevor Sie Zubehörteile anbringen, abnehmen oder tauschen,  
... bevor Sie das Gerät reinigen,  
... bevor Sie das Gerät unbeaufsichtigt lassen.

- Räumen Sie das Gerät erst weg, wenn es vollständig abgekühlt ist. Leeren Sie stets den Wassertank, bevor Sie das Gerät wegräumen.
- Halten Sie das Gerät von Gardinen oder anderen brennbaren Materialien fern.
- Wickeln Sie das Netzkabel vorm Gebrauch immer komplett ab, da sich das Netzkabel sonst bei längerer Verwendung überhitzen kann.
- Führen Sie das Gerät im Gebrauch nicht über sein eigenes Netzkabel oder über Elektrokabel anderer Geräte.
- Verwenden Sie das Gerät nicht in ...  
... explosionsgefährdeten Räumen, z.B. wenn Dämpfe aus Ölfarben oder Lösungsmitteln vorliegen,  
... geschlossenen Räumen, wenn dort Imprägniermittel, entzündlicher Staub oder andere schädliche bzw. explosive Dämpfe vorliegen können.

### **WARNUNG vor Verletzungen**

- Seien Sie besonders vorsichtig, wenn Sie das Gerät auf Treppen verwenden. Rutsch- und Stolpergefahr!
- Seien Sie ebenfalls sehr vorsichtig, wenn Sie eine Leiter o.Ä. benutzen.

- Räumen Sie das Gerät nach Gebrauch weg, damit es keine Stolperfalle bildet.

### **VORSICHT - Sachschäden**

- Verwenden Sie ausschließlich Leitungswasser oder destilliertes Wasser, um den Tank zu füllen. Bei besonders kalkhaltigem Wasser empfehlen wir eine Mischung im Verhältnis von 50%/50%. Verwenden Sie kein kohlenensäurehaltiges Wasser. Reinigungsmittel, Entkalkungsmittel, Alkohol, Duftstoffe oder andere Flüssigkeiten dürfen nicht zugesetzt werden. Sie können das Gerät beschädigen oder gefährlich werden lassen.
- Betreiben Sie das Gerät nie ohne Wasser, da sonst die Pumpe durchbrennen kann. Prüfen Sie regelmäßig den Wasserstand im Tank.
- Verwenden Sie ausschließlich das mitgelieferte Zubehör bzw. Original-Zubehöerteile.
- Bei Textilien, Teppichen, behandelten Terracotta-Böden, Holzböden o.Ä. testen Sie immer zuerst an einer unauffälligen Stelle, ob das Material hitzebeständig und zur Dampfreinigung geeignet ist. Fragen Sie ggf. auch den Hersteller des Gegenstandes, den Sie reinigen möchten.
- Verwenden Sie den Dampffuß nie ohne Wisch-Pad oder mit einem verschlissenen Wisch-Pad. Die behandelten Oberflächen können sonst beschädigt oder verkratzt werden.
- Verwenden Sie auf Glasoberflächen nie den Dampffuß, sondern stets den mitgelieferten Scheibenwischer.
- Vorsicht bei kalten Fensterscheiben! Durch den Temperaturschock könnte die Glasscheibe zerspringen. Wärmen Sie insbesondere in der kalten Jahreszeit die zu reinigende Scheibe vor, indem Sie sie mit ausreichendem Abstand (ca. 40 cm) vorsichtig bedampfen.
- Betreiben Sie das Gerät nicht im Freien oder in Räumen mit hoher Luftfeuchtigkeit. Bewahren Sie das Gerät nicht in feuchten Räumen wie Kellern oder Garagen auf. Schützen Sie das Gerät vor Stößen, Stürzen, Staub, Feuchtigkeit, direkter Sonneneinstrahlung und extremen Temperaturen.
- Stecken Sie keine Gegenstände in Geräteöffnungen.
- Verwenden Sie zum Reinigen keine scheuernden oder ätzenden Mittel bzw. harte Bürsten etc.

## Auf einen Blick (Lieferumfang)

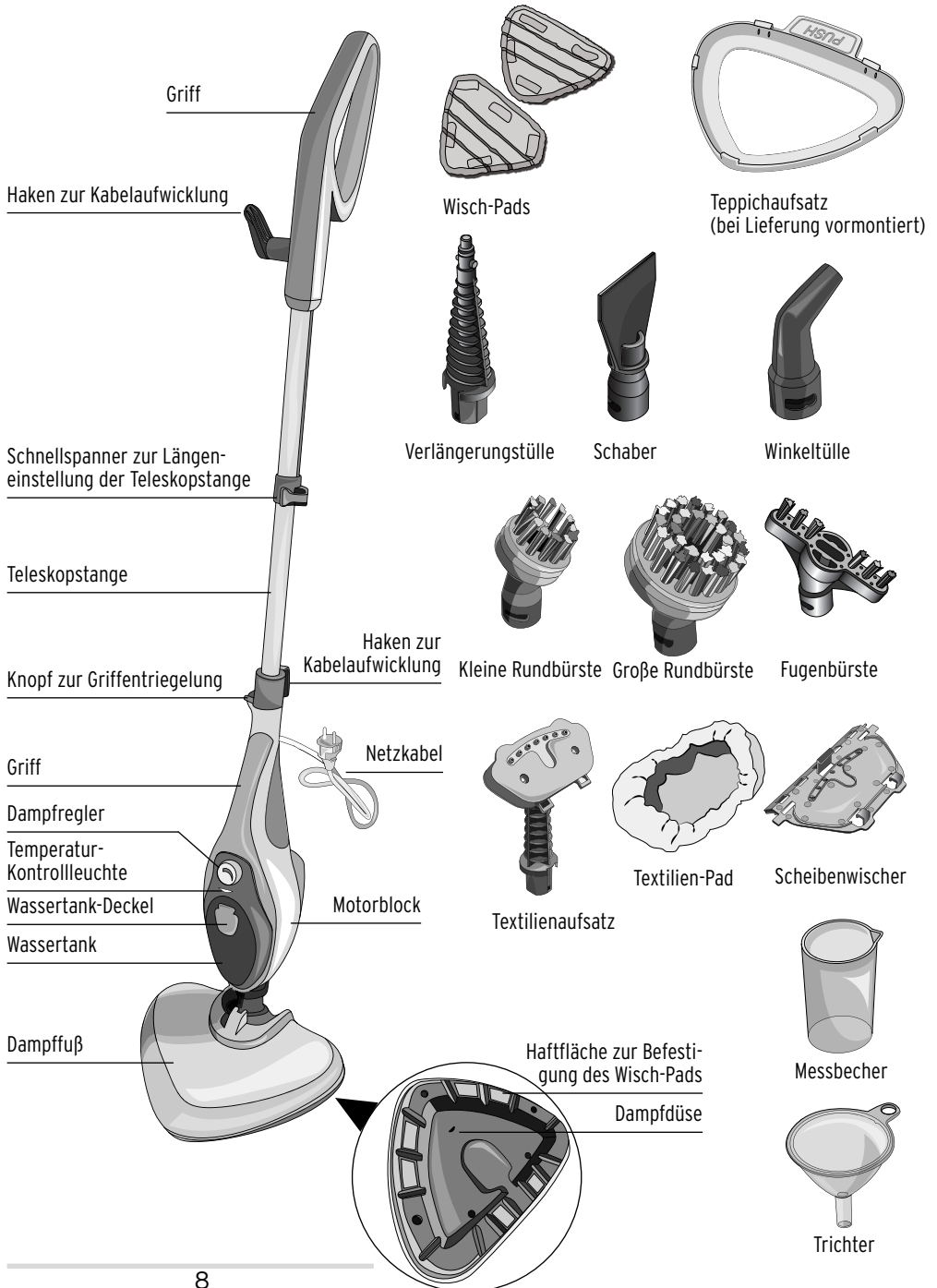



# Inbetriebnahme

▷ Entfernen Sie sämtliches Verpackungsmaterial.

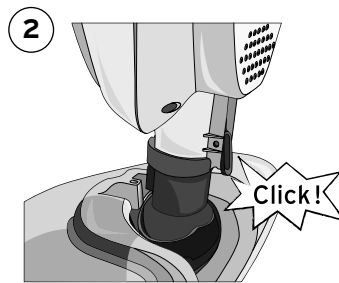
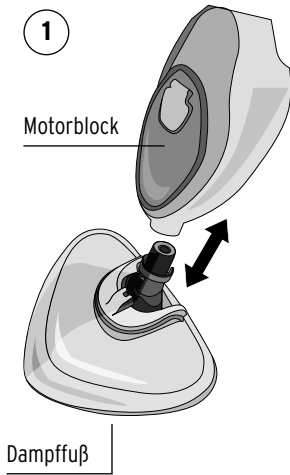

(Zum Wiederabnehmen des Dampffußes den Hebel unten drücken.)

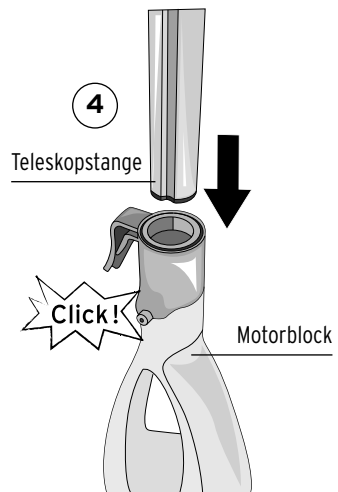
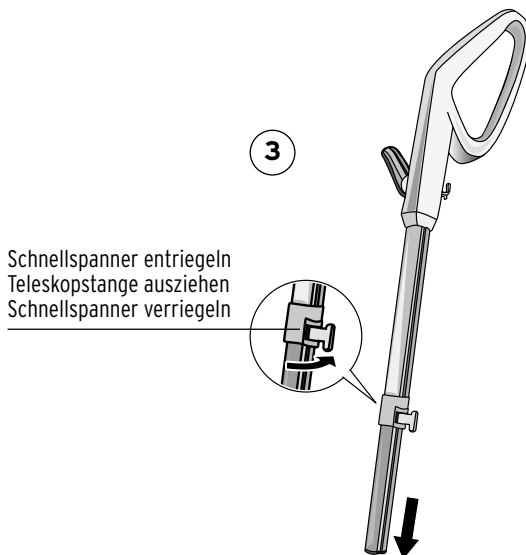

(Zum Wiederabnehmen der Teleskopstange den Knopf hineindrücken.)



## VORSICHT - Sachschaden

- Den Tank niemals über 350 ml hinaus befüllen! Verwenden Sie ausschließlich Leitungswasser oder destilliertes Wasser, um den Tank zu füllen. Bei besonders kalkhaltigem Wasser empfehlen wir eine Mischung im Verhältnis von 50%/50%.

5

### 1 Füllung = 350 ml Wasser = 1 1/2 Messbecher

Tankdeckel hochklappen,  
Wasser einfüllen,  
Tankdeckel fest verschließen

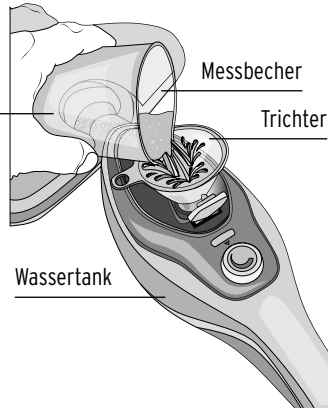

6a

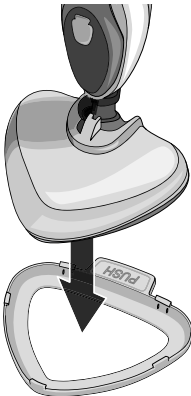

Ggf. Teppichaufsatz abnehmen  
(siehe „Zubehör verwenden“) ...

7

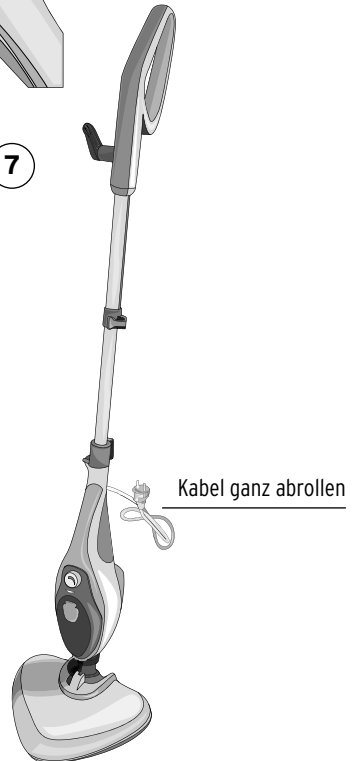

6b

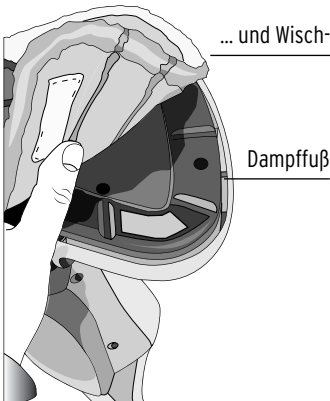

... und Wisch-Pad anbringen

Dampffuß

Kabel ganz abrollen

## Gebrauch



### VORSICHT - Sachschaden

- Den Tank niemals über 350 ml hinaus befüllen!
- Betreiben Sie das Gerät nie ohne Wasser, da sonst die Pumpe durchbrennen kann. Prüfen Sie regelmäßig den Wasserstand im Tank.
- Verwenden Sie den Dampf Fuß nie ohne Wisch-Pad oder mit einem verschlissenen Wisch-Pad. Die behandelten Oberflächen können sonst beschädigt oder verkratzt werden.
- Schalten Sie das Gerät nur dann ein, wenn es sich in der korrekten Betriebsposition befindet.
- Bei empfindlichen Oberflächen testen Sie immer zuerst an einer unauffälligen Stelle, ob das Material hitzebeständig und zur Dampfreinigung geeignet ist.



Wenn der eingeschaltete Dampfbesen längere Zeit auf einer Stelle steht, kann sich dort ein weißlicher Kalkrand bilden. Dieser lässt sich mit etwas Essig leicht entfernen.

- ▷ Stellen Sie sicher, dass ...
  - ... der Wassertank ausreichend gefüllt ist.
  - ... das Netzkabel ganz ausgerollt ist.
  - ... ein Wisch-Pad unter dem Dampf Fuß befestigt ist.

- ▷ Saugen Sie Fußböden vor der Behandlung mit dem Dampfbesen, um groben Schmutz zu entfernen.

1. Stecken Sie den Netzstecker in eine Steckdose mit Schutzkontakten.

Richten Sie bei der ersten Verwendung oder nach einer längeren Arbeitsunterbrechung den ersten Dampfstoß immer in einen Eimer o.Ä., da überschüssiges Wasser austreten kann.

2.

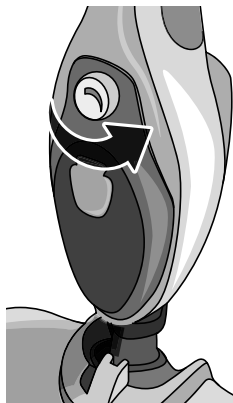

Drehen Sie den Dampfregler so weit wie möglich gegen den Uhrzeigersinn.

Die Temperatur-Kontrollleuchte leuchtet, das Gerät heizt auf. Sobald das

Wasser ausreichend aufgeheizt ist, tritt Dampf aus - und zwar fortwährend (1 voller Tank = ca. 15-18 Min.), solange das Gerät eingeschaltet ist.

3. Um die Dampfmenge zu regulieren, können Sie den Dampfregler von Minimum auf Maximum drehen. Starten Sie zuerst immer bei Minimum. Für empfindliche Böden

wie Parkett, Holz oder Laminat bleiben Sie bei Minimum. Bei starker Verschmutzung und unempfindlicheren Böden (Stein, Fliesen) drehen Sie den Dampfregerler ggf. höher.

- ▷ **Wenn der Tank leer ist**, erkennen Sie das am lauten Brummen und Vibrieren. Schalten Sie dann das Gerät sofort aus (Dampfregerler auf **O**), ziehen Sie den Netzstecker aus der Steckdose und füllen Sie Wasser wie unter „Inbetriebnahme“ beschrieben nach.



**WARNUNG -**  
Verbrühungsgefahr

- Niemals bei eingeschaltetem Gerät das Wisch-Pad wechseln. Heißer Dampf tritt aus.
- Drehen Sie das Gerät bzw. den Dampffuß nicht um, um das Wisch-Pad abzunehmen. Heißes Wasser kann ausfließen.

- ▷ **Wenn Sie das Wisch-Pad zwischendurch auswaschen wollen**, schalten Sie das Gerät aus (Dampfregerler auf **O**) und ziehen Sie den Netzstecker aus der Steckdose. **Mindestens 5 Minuten warten**, bis sich das Gerät ausreichend abgekühlt hat, das Gerät anheben und das Wisch-Pad nach unten abziehen.

## Nach dem Gebrauch



**WARNUNG -** Verbrennungs- und Verbrühungsgefahr

- Ziehen Sie den Netzstecker und lassen Sie das Gerät mindestens 5 Minuten abkühlen, bevor Sie das Wisch-Pad abnehmen, Zubehörteile anbringen, abnehmen oder tauschen, das Gerät reinigen oder es unbeaufsichtigt lassen.
- Räumen Sie das Gerät erst weg, wenn es vollständig abgekühlt ist.

1. Schalten Sie das Gerät aus (Dampfregerler auf **O**) und ziehen Sie den Netzstecker aus der Steckdose.
2. Leeren Sie stets den Wassertank, bevor Sie das Gerät wegräumen. Dadurch vermeiden Sie schädliche Kalkablagerungen im Tank.

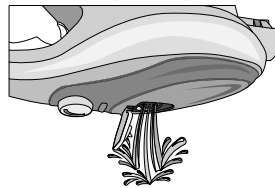

Drehen Sie dafür den Motorblock vorsichtig auf den Kopf,

sodass das Wasser abfließen kann.

3. Ziehen Sie das Wisch-Pad ab. Das Wisch-Pad ist bei 30 °C maschinenwaschbar. Beachten Sie auch das Einnähetikett.

4. Stellen Sie das Gerät aufrecht ab und neigen Sie es dann auf dem Dampffuß leicht nach vorne, bis das Drehgelenk am Dampffuß einrastet.

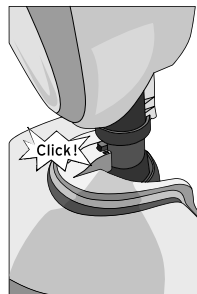

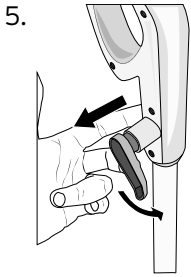

Kabel aufwickeln:  
Dafür den oberen Haken etwas herausziehen und hochdrehen.

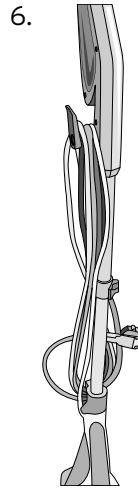

Das Kabel um die beiden Haken wickeln. Nicht stramm ziehen!

## Zubehör verwenden

### Teppiche reinigen



Der **Teppich-aufsatz** ist zur Verwendung auf Teppichen und ähnlich weichen Oberflächen vorgesehen.

Nicht auf harten Oberflächen verwenden! Diese können zerkratzt und der Aufsatz beschädigt werden. Immer mit Wisch-Pad am Dampffuß verwenden!

- ▷ Den Aufsatz mit der Aufschrift **PUSH** nach oben auf den Boden legen. Das Gerät mit Dampf Fuß und befestigtem Wisch-Pad daraufstellen und andrücken, so dass die Haken am Aufsatz über den Dampf Fuß greifen.
- ▷ Zum Abnehmen mit dem Fuß auf **PUSH** drücken und das Gerät nach oben aus dem Aufsatz herausziehen.

### Kleine Zubehörteile verwenden ...

... für schwer erreichbare Stellen und hartnäckige Verschmutzungen.



Die **Verlängerungstülle** eignet sich zur Reinigung hartnäckiger Verschmutzungen in schwer erreichbaren Bereichen, z.B. bei Waschbecken, Gasherden (ohne Elektrik) etc.

Außerdem dient sie als Zwischenstück zur Montage der anderen kleinen Zubehörteile.



Der **Schaber** eignet sich zum Abkratzen besonders hartnäckiger Verschmutzungen.



Die **Winkeltülle** hilft besonders bei engen Winkeln und Ecken, z.B. bei Heizkörpern, Fensterläden, Toiletten u.Ä.

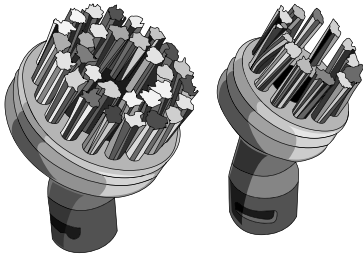

Die **große und die kleine Rundbürste** helfen hartnäckige Verkrustungen und Verkalkungen z.B. auf Kochplatten, Grillrosten, Waschbecken, Duschen etc. zu entfernen.

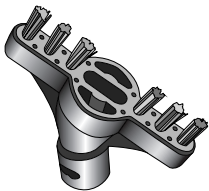

Die **Fugenbürste** eignet sich besonders, um Fugen z.B. bei Wand- und Bodenfliesen zu reinigen.

### **Kleine Zubehörteile montieren**

Um eines der kleinen Zubehörteile zu montieren, gehen Sie wie folgt vor:

1. Nehmen Sie den Dampffuß und die Teleskopstange vom Motorblock ab (siehe „Inbetriebnahme“ Bild 2 und Bild 4).

2.

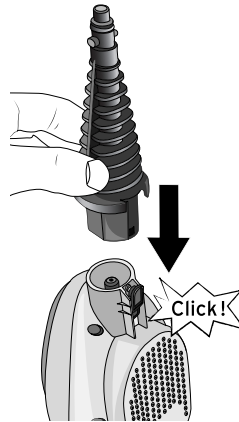

Stecken Sie die Verlängerungstülle unten auf den Motorblock.

3.

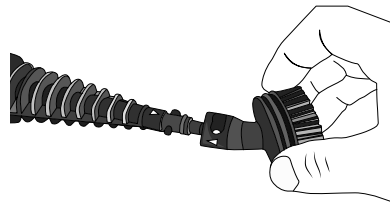

Stecken Sie das gewünschte Zubehörteil vorne auf die Verlängerungstülle auf. Dies geht nur in einer Richtung! Achten Sie auf die beiden unterschiedlich dicken Nasen an der Verlängerungstülle. Diese müssen in die entsprechenden Aussparungen am Zubehörteil eingeschoben werden.

4.

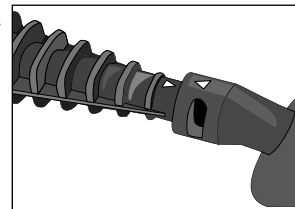

Drehen Sie das Zubehörteil, bis die Pfeile auf Zubehörteil und Verlängerungstülle aufeinander zeigen.

## Textilien reinigen

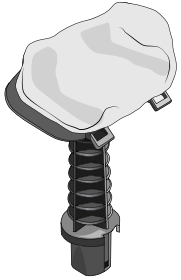

Der **Textilienaufsatz** mit dem zugehörigen **Textilien-Pad** eignet sich, um Falten aus Sitzpolstern, Tischdecken und Kleidungsstücken zu entfernen. Immer mit Textilien-Pad verwenden, da

sonst die Textilien beschädigt werden können!

## Textilienaufsatz montieren

1. Nehmen Sie den Dampffuß und die Teleskopstange vom Motorblock ab (siehe „Inbetriebnahme“ Bild 2 und Bild 4).

2.

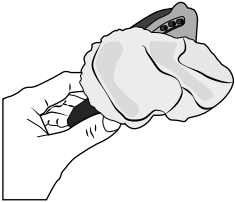

Ziehen Sie das Textilien-Pad über den Aufsatz.

3.

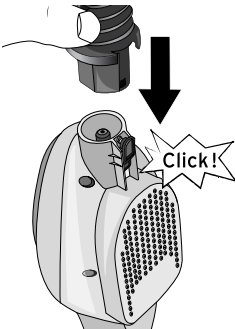

Stecken Sie den Textilienaufsatz unten auf den Motorblock.

## Glas- und Spiegelflächen reinigen

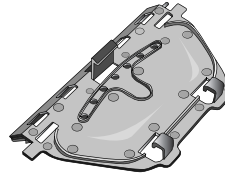

Der **Scheibenwischer** wird auf den Textilienaufsatz aufgesteckt (ohne Textilien-Pad) und eignet

sich, um Fenster, Spiegel, Duschkabinen u.Ä. zu reinigen.



Vorsicht bei kalten Fensterscheiben! Durch den Temperaturschock könnte die Glasscheibe zerspringen. Wärmen Sie insbesondere in der kalten Jahreszeit die zu reinigende Scheibe vor, indem Sie sie mit ausreichendem Abstand (ca. 40 cm) vorsichtig bedampfen.

## Scheibenwischer montieren

1. Nehmen Sie ggf. das Textilien-Pad ab vom Textilienaufsatz.
- 2.

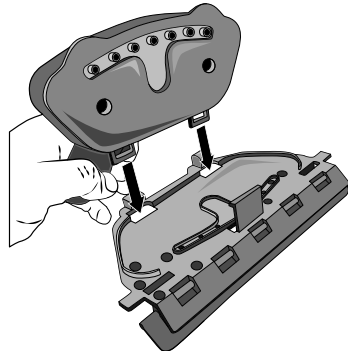

Stecken Sie den Scheibenwischer auf den Textilienaufsatz.

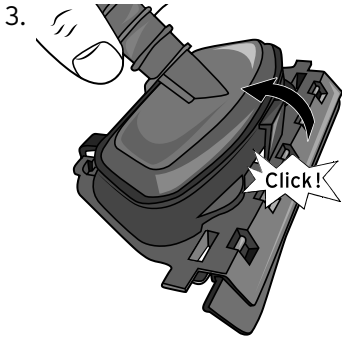

Klappen Sie den Scheibenwischer zu.

4. Nehmen Sie den Dampf Fuß und die Teleskopstange vom Motorblock ab (siehe „Inbetriebnahme“ Bild 2 und Bild 4).

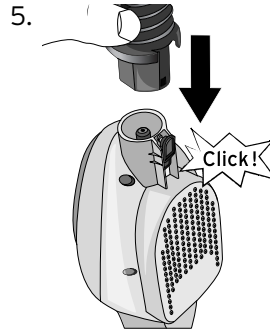

Stecken Sie den kombinierten Aufsatz unten auf den Motorblock.

- ▷ Um den Scheibenwischer wieder zu lösen, drücken Sie den Verschluss nach hinten und heben Sie den Textilienaufsatz nach oben ab.

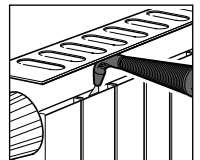
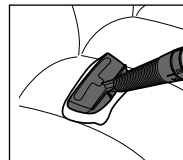
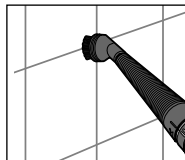
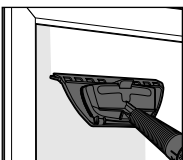



## Dampfbesen reinigen und warten



### **GEFAHR** - Lebensgefahr durch Stromschlag

- Ziehen Sie den Netzstecker aus der Steckdose, bevor Sie das Gerät reinigen.
- Der Motorblock darf nicht in Wasser eingetaucht werden. Schützen Sie ihn auch vor Tropf- und Spritzwasser.



### **WARNUNG** - Verbrennungs-/Verbrühungsgefahr

- Lassen Sie das Gerät und verbliebenes Wasser im Tank ausreichend abkühlen, bevor Sie den Tank entleeren und das Gerät reinigen bzw. wegräumen.



### **VORSICHT** - Sachschaden

- Verwenden Sie zum Reinigen keine scharfen Chemikalien, aggressive oder scheuernde Reinigungsmittel.
- Füllen Sie keine Reinigungsmittel, Entkalkungsmittel, Alkohol, Duftstoffe oder andere Flüssigkeiten außer den in dieser Anleitung angegebenen in den Tank.

### **Reinigen und warten nach dem Gebrauch**

1. Ziehen Sie den Netzstecker und lassen Sie das Gerät abkühlen.
  2. Entleeren Sie den Wassertank, um Kalkbildung zu vermeiden.
  3. Reinigen Sie den Wassertank regelmäßig mit frischem Leitungswasser, dem 1 EL Essig zugesetzt ist. Spülen Sie damit den Tank, ohne das Gerät einzuschalten.
  4. Leeren Sie den Tank danach wieder vollständig aus und spülen Sie mit reinem Wasser nach.
- ▷ Wischen Sie die Geräteoberflächen und die Zubehörteile mit einem angefeuchteten, weichen Tuch sauber und trocknen Sie sie anschließend mit einem trockenen Tuch ab.
  - ▷ Die Wisch-Pads und das Textilien-Pad sind bei 30 °C maschinenwaschbar. Beachten Sie auch die Einnähetiketten.
  - ▷ Kontrollieren Sie nach jedem Gebrauch die Unversehrtheit des Netzkabels. Bei Beschädigung wenden Sie sich für den Austausch an den Kundenservice.

### **Entkalken**

Die Garantie deckt keine von Kalk verursachten Schäden ab. Eine regelmäßige Entkalkung schützt Ihr Gerät und erhält die optimale Funktion über lange Zeit. Ein Entkalken ist dringend erforderlich, wenn das Gerät nicht mehr ordnungsgemäß funktioniert (kein oder nur geringer Dampfaustritt).

**Wir empfehlen, das Gerät spätestens alle 3 Monate zu entkalken, bei besonders hartem, kalkhaltigem Wasser jeden Monat.**



**WARNUNG -**

Verletzungsgefahr und  
Sachschäden

- Lassen Sie das Gerät nicht unbeaufsichtigt, während es an das Stromnetz angeschlossen ist.
- Führen Sie die Entkalkung in einem gut belüfteten Raum durch. Vermeiden Sie ein direktes Einatmen der entstehenden Dämpfe.
- Richten Sie den Dampf gegen eine unempfindliche Fläche oder einen auswaschbaren Lappen o.Ä.

1. Füllen Sie den Tank mit einer Mischung aus 1/3 Essig und 2/3 Wasser, insgesamt mit max. 350 ml.
  2. Stellen Sie das Gerät auf eine unempfindliche Oberfläche, legen Sie ggf. einen Lappen unter.
  3. Stecken Sie den Netzstecker in eine Steckdose.
  4. Schalten Sie das Gerät für 1 Minute ein (Dampfregler so weit wie möglich gegen den Uhrzeigersinn drehen).
  5. Schalten Sie dann das Gerät für 1 Minute aus (Dampfregler auf 0 drehen).
  6. Wiederholen Sie 4. und 5., bis ein sichtbarer Dampfaustöß erfolgt.
  7. Lassen Sie dann das Gerät solange laufen, bis die Tankfüllung vollständig verbraucht ist. Falls nötig, wiederholen Sie den gesamten Prozess.
  8. Schalten Sie anschließend das Gerät aus und ziehen Sie den Netzstecker aus der Steckdose.
  9. Spülen Sie den Tank mit frischem Leitungswasser und leeren Sie ihn dann vollständig aus.
  10. Füllen Sie den Tank erneut mit 350 ml Leitungswasser (bei hartem Wasser mischen Sie Leitungswasser und destilliertes Wasser im Verhältnis 50%/50%).
  11. Stecken Sie den Netzstecker wieder ein, schalten Sie das Gerät ein und lassen Sie den Dampf aus, bis der Tank leer ist. Wiederholen Sie ggf., bis das Gerät sauberen Dampf ausgibt. Dies können Sie überprüfen, indem Sie mit einem sauberen, trockenen Tuch über die Sohle des Dampffußes wischen. Das Gerät dafür ausschalten - Verbrühungsgefahr!
- ▷ Um Kalkablagerungen aus den Zubehörteilen zu entfernen, tauchen Sie diese für eine Weile - je nach Verschmutzungsgrad - in eine Wasser-Essig-Mischung. Montieren Sie das Zubehör am Gerät und geben Sie solange Dampf aus, bis die Zubehörteile sauber sind.

## Störung / Abhilfe



### **WARNUNG** - Verletzungsgefahr

- Im Falle von Betriebsstörungen oder elektrischen Fehlfunktionen schalten Sie das Gerät umgehend aus und ziehen Sie den Netzstecker. Warten Sie, bis das Gerät abgekühlt ist, bevor Sie weitere Maßnahmen einleiten. Öffnen Sie das Gerät nicht und versuchen Sie nicht selbst, das Gerät zu reparieren. Wenn die unten aufgeführten Maßnahmen nicht helfen, wenden Sie sich an den Kundenservice bzw. geschultes Fachpersonal.

- 
- |  |  |
|--|--|
| <ul style="list-style-type: none"><li>• Temperatur-Kontrollleuchte leuchtet nicht.</li></ul> | <ul style="list-style-type: none"><li>• Stecker in der Steckdose? Versuchen Sie ggf. eine andere Steckdose.</li><li>• Gerät eingeschaltet? Drehen Sie den Dampfregler gegen den Uhrzeigersinn.</li></ul> |
|--|--|
- 
- |  |   |
|--|---|
| <ul style="list-style-type: none"><li>• Es tritt kein Dampf aus.</li></ul> | <ul style="list-style-type: none"><li>• Dampfregler auf Minimum gestellt? Drehen Sie ihn in Richtung Maximum, um den Dampfausstoß zu steigern.</li><li>• Das Gerät hat noch nicht ausreichend aufgeheizt. Warten Sie noch einige Sekunden, bis das Gerät die notwendige Temperatur erreicht hat.</li><li>• Zu wenig Wasser im Tank? Füllen Sie den Tank auf.</li><li>• Gerät verkalkt? Reinigen Sie die Düsen von Kalkablagerungen. Führen Sie bei nächster Gelegenheit eine komplette Entkalkung durch. Verwenden Sie künftig Leitungswasser und destilliertes Wasser in einer Mischung von 50%/50%.</li></ul> |
|--|---|
- 
- |  |   |
|--|---|
| <ul style="list-style-type: none"><li>• Gerät lauter als früher.</li></ul> | <ul style="list-style-type: none"><li>• Kein Wasser im Tank? Füllen Sie den Tank auf.</li></ul> |
|--|---|
- 
- |  |   |
|--|---|
| <ul style="list-style-type: none"><li>• Wasseraustritt an den Düsen.</li></ul> | <ul style="list-style-type: none"><li>• Kondenswasserreste in der Dampfleitung? Drehen Sie den Dampfregler, bis kein Dampf mehr austritt. Wenn immer noch Wasser ausläuft, legen Sie einen Lappen unter und schalten Sie das Gerät aus. Lassen Sie das Gerät ca. 5 Minuten abkühlen und schalten Sie es dann erneut ein. Besteht das Problem weiterhin, wenden Sie sich an den Kundenservice.</li></ul> |
|--|---|
-

## Technische Daten

Modell:	4164
Artikelnummer:	366 921 (Deutschland / Österreich) 374 086 (Schweiz)
Netzspannung:	220 - 240 V ~ 50/60 Hz
Leistung:	1500 Watt
Absicherung:	Temperatur-Sicherheitsschalter Überhitzungs-Sicherung
Messbecher:	Füllmenge bis zum oberen Eichstrich = max. 250 ml
Füllmenge Wassertank:	max. 350 ml
Schutzklasse:	I 
Schutzart:	IPX4
Geräuschpegel:	Die arbeitsplatzbezogene Geräuschemission des Gerätes beträgt <67 dB(A) bei 30 cm Abstand
Umgebungstemperatur:	+10 bis +40 °C
Hergestellt von:	DeLonghi Appliances Srl Via S. Quirico, 300 50013 Campi Bisenzio (FI) Italy



---

## Entsorgen

Der Artikel und seine Verpackung wurden aus wertvollen Materialien hergestellt, die wiederverwertet werden können. Dies verringert den Abfall und schützt die Umwelt.

Entsorgen Sie die **Verpackung** sortenrein. Nutzen Sie dafür die örtlichen Möglichkeiten zum Sammeln von Papier, Pappe und Leichtverpackungen.



**Geräte**, die mit diesem Symbol gekennzeichnet sind, dürfen nicht mit dem Hausmüll entsorgt werden!

Sie sind gesetzlich dazu verpflichtet, Altgeräte getrennt vom Hausmüll zu entsorgen. Informationen zu Sammelstellen, die Altgeräte kostenlos entgegennehmen, erhalten Sie bei Ihrer Gemeinde- oder Stadtverwaltung.

---

**Artikelnummer: 366 921 (DE/AT) / 374 086 (CH)**

---