

acer



**Iconia** One 10

# BENUTZER- HANDBUCH

© 2018 Alle Rechte vorbehalten

Acer Iconia One 10 Benutzerhandbuch

Gilt für: B3-A50 / B3-A50FHD

Zulassungsmodellnummer (RMN): A8003 / A8002

Diese Überarbeitung: 04/2018

## Registrieren Sie eine Acer ID und genießen Sie tolle Vorteile

### Es gibt drei gute Gründe, warum Sie eine Acer ID erhalten sollten:

- Erstellen Sie Ihre eigene verbundene Welt.
- Erhalten Sie die neuesten Angebote und Produktinformationen.
- Registrieren Sie Ihr Gerät für einen schnellen, personalisierten Kundendienst.

Weitere Informationen finden Sie auf der Acer-Website: [account.acer.com](https://account.acer.com)



### Wichtig

**Dieses Handbuch enthält eigentumsbezogene Informationen, die durch das Urheberrecht geschützt sind. Änderungen der Informationen in diesem Handbuch ohne Benachrichtigung vorbehalten. Alle Bilder hierin dienen lediglich zur Veranschaulichung und könnten Informationen oder Funktionen zeigen, die sich nicht auf Ihren Computer beziehen. Die Acer Gruppe kann nicht für technische oder redaktionelle Fehler oder Auslassungen in diesem Handbuch haftbar gemacht werden.**

Acer Iconia One 10

Modellnummer: \_\_\_\_\_

Seriennummer: \_\_\_\_\_

Kaufdatum: \_\_\_\_\_

Kaufort: \_\_\_\_\_

Google, Android, Google Play, YouTube und andere Marken sind Marken von Google LLC; Oreo ist eine Marke von Mondelez International, Inc.

# INHALTSVERZEICHNIS

---

<b>Erste Schritte mit Ihrem Tablet</b>	<b>4</b>	Surfen im Internet .....	33
Merkmale und Funktionen .....	4	Google Dienste .....	34
Auspacken des Tablets .....	4	<b>Nutzung der Kamera und des Videorekorders</b>	<b>39</b>
Kennenlernen des Tablets .....	5	Kamera/Videosymbole und -anzeigen ...	39
Erstmaliges Einschalten .....	6	Aufnahme eines Fotos .....	40
<b>Laden des Tablets</b>	<b>9</b>	Aufnahme eines Videos .....	40
Anschluss des Netzkabels .....	9	Kamera- und Videooptionen .....	41
<b>Verwendung des Tablets</b>	<b>11</b>	<b>Einstellungen</b>	<b>44</b>
Verwendung des Touchscreens .....	11	Netzwerk & Internet .....	44
Die Startseite .....	11	Verbundene Geräte .....	46
Die virtuelle Tastatur .....	24	Benutzer & Konten .....	49
Bearbeiten von Text .....	26	System .....	51
Stellen eines Weckers .....	27	Aktualisierung des Tablet	
Aktivierung des Tablets .....	27	Betriebssystems .....	51
Ausschalten des Tablets .....	28	Zurücksetzen des Tablets .....	52
<b>Anschließen von Geräten an das Tablet</b>	<b>29</b>	<b>FAQs und Problembehebung</b>	<b>53</b>
Anschließen von Netzquelle .....	29	Weitere Informationsquellen .....	55
Einsetzen einer microSD-Karte .....	29	<b>Technische Daten</b>	<b>56</b>
Übertragung von Dateien zwischen dem Tablet und einem PC .....	29	<b>Richtlinien zur sicheren Verwendung des Akkus</b>	<b>59</b>
Anschließen eines Bluetooth-Geräts .....	30	Akkuinformationen .....	59
Zubehör .....	31	Austausch des Akkus .....	60
<b>Online gehen</b>	<b>32</b>	<b>Endbenutzer-Lizenzvertrag</b>	<b>61</b>
Verwaltung von WLAN-Verbindungen...	32		
Datensparer (Hintergrunddaten) .....	32		

# ERSTE SCHRITTE MIT IHREM TABLET

---

## Merkmale und Funktionen

Ihr neues Tablet bietet Ihnen Bahn brechende, einfach zugängliche Funktionen für Multimedia und Unterhaltung. Sie können Folgendes tun:

- Verbindung mit Internet über WLAN.
- Zugriff auf E-Mails unterwegs.
- Kommunikation mit Ihren Freunden mit Apps für soziale Netzwerke.
- Filme ansehen oder Musik hören.
- Spiele spielen oder ein Buch lesen.

## Auspacken des Tablets

Das neue Tablet wird in einem Karton geliefert. Öffnen Sie den Karton vorsichtig und nehmen Sie den Inhalt heraus. Wenn eines der folgenden Teile fehlt oder beschädigt sein sollte, wenden Sie sich bitte sofort an Ihren Händler:

- Acer Iconia Tablet
- Informationen zu Produkteinrichtung und Sicherheit
- USB-Kabel
- Netzteil
- Garantiekarte



### Hinweis

*Bevor Sie das Tablet zum ersten Mal verwenden, müssen Sie es mindestens vier Stunden lang aufladen. Anschließend können Sie den Akku falls nötig wieder laden.*



### Hinweis

*Wenn der Akku über einen längeren Zeitraum leer war, laden Sie das Tablet bitte mindestens 30 Minuten mit dem Netzteil auf.*

# Kennenlernen des Tablets

Seite

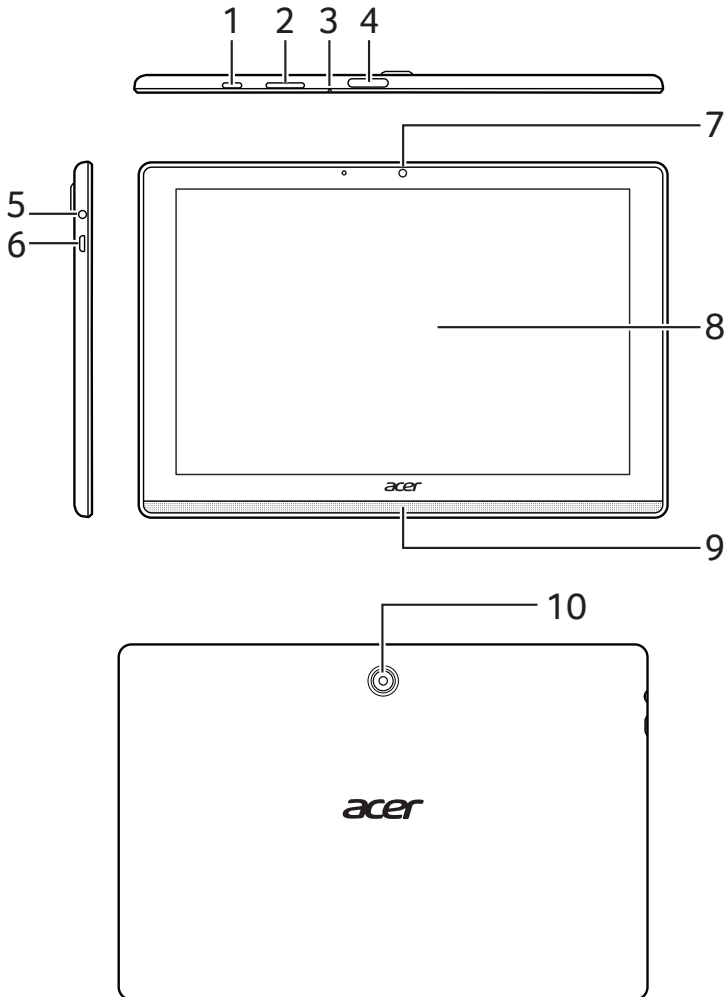

Nr.	Element	Beschreibung
1	Ein-/Aus-Taste	Langes Drücken schaltet das Tablet ein und aus, kurzes Drücken deaktiviert/aktiviert den Ruhemodus des Displays.

Nr.	Element	Beschreibung
2	Lautstärkentaste	Erhöhen oder verringern Sie hiermit die Lautstärke des Tablets.
3	Mikrofon	Empfängt Audio für Sprachsuchen, Videounterhaltungen und Internetanrufe.
4	Abdeckung für microSD-Kartensteckplatz	Hier können Sie eine microSD-Karte einsetzen.
5	3,5 mm Kopfhörerbuchse	Hier schließen Sie Stereokopfhörer an.
6	Micro USB Anschluss	Hier schließen Sie einen Computer über das USB-Kabel an. Dient auch als Ladeanschluss für das Netzteil. Weitere Informationen finden Sie unter <b>Siehe Laden des Tablets auf Seite 9</b> .
7	Kamera auf Vorderseite	Eine 2-Megapixel-Kamera für Videounterhaltungen und Selfies.
8	Touchscreen	10,1" LCD mit LED-Hintergrundbeleuchtung.
9	Lautsprecher	Gibt Ton aus.
10	Kamera auf Rückseite	Eine 5-Megapixel-Kamera für die Aufnahme von Bildern mit hoher Auflösung.

## Erstmaliges Einschalten

Drücken Sie die Ein/Aus-Taste, bis das Acer-Logo angezeigt wird, um das Tablet einzuschalten. Warten Sie einen Moment, bis das Tablet gestartet wurde. Es werden Ihnen anschließend ein paar Fragen gestellt, bevor Sie das Tablet verwenden können.

Tippen Sie zuerst, um die gewünschte Sprache auszuwählen. Tippen Sie anschließend auf den Pfeil. Folgen Sie den restlichen Anweisungen, sobald sie angezeigt werden.

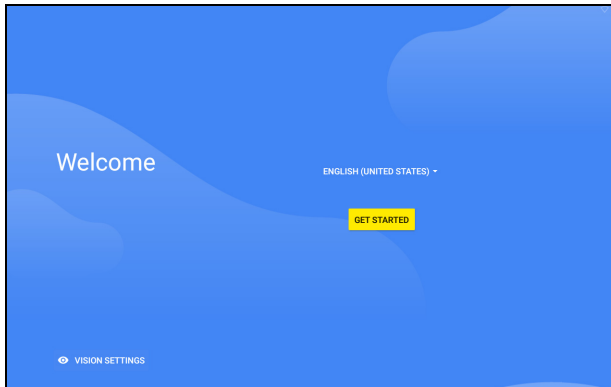

Wenn das Display des Tablets deaktiviert ist, befindet es sich im Energiesparmodus. Drücken Sie kurz auf die Ein/Aus-Taste, um das Tablet zu aktivieren. Weitere Informationen finden Sie unter **Siehe Aktivierung des Tablets auf Seite 27.**

## Bei einem Google-Konto anmelden oder eines einrichten

Wenn Sie eine Internetverbindung besitzen, können Sie auf dem Tablet Informationen mit einem Google-Konto synchronisieren.

Während des Startvorganges können Sie ein Konto erstellen oder sich bei dem Konto anmelden, das für die Synchronisierung Ihrer Kontaktliste, E-Mails, Kalenderelemente und anderer Informationen benutzt wird. Wenn Sie noch keinen Zugang zum Internet besitzen oder diese Funktion nicht nutzen möchten, tippen Sie auf **Überspringen.**



### Wichtig

**Sie müssen sich bei einem Google-Konto anmelden, um Gmail, Hangouts, Google Kalender und andere Google Apps zu verwenden, Apps von Google Play herunterzuladen, Ihre Einstellungen auf Google-Servern zu sichern und andere Google-Dienste auf dem Tablet nutzen zu können.**

Wenn Sie mehrere Google-Konten, z.B. separate Konten für Privat- und Geschäftskontakte, besitzen, können Sie über den Einstellungsabschnitt *Konten* auf sie zugreifen und sie synchronisieren. **Siehe Mehrere Google-Konten auf Seite 50.**



### **Hinweis**

*Wenn der Google Play Store Anwendungen im Hintergrund aktualisiert, kann das Öffnen neuer Anwendungen Speicher verbrauchen und die Leistung Ihres Geräts beeinträchtigen.*

# LADEN DES TABLETS

## Anschluss des Netzkabels

Im Lieferumfang Ihres Tablets sind zwei Arten von USB Netzteilen enthalten: eines mit festem Stift und eines mit einem entfernbaren Stift. Beide Arten werden in dieser Anleitung beschrieben.

### *Fester Stift*

Die Stifte und das Gehäuse des Netzteils formen ein komplettes Stück, kein Zusammenbau erforderlich. Schieben Sie einfach das große Ende des USB-Kabels in das Netzteilgehäuse (es wird nur in einer Richtung passen). Sie können die Stifte bei dieser Art von Netzteil nicht entfernen oder wechseln.

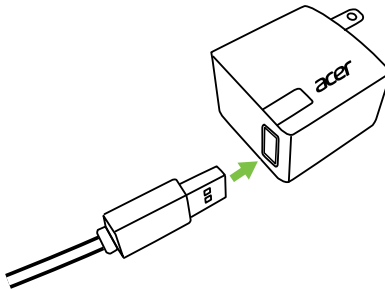

### *Entfernbarer Stift*

Richten Sie die Pfeile am Netzteilkopf und Gehäuse aus. Setzen Sie den Kopf auf das Netzteilgehäuse und drehen Sie den Kopf nach "CLOSE" auf dem Head, bis er einrastet. Schieben Sie einfach das große Ende des USB-Kabels in das Netzteilgehäuse (es wird nur in einer Richtung passen).

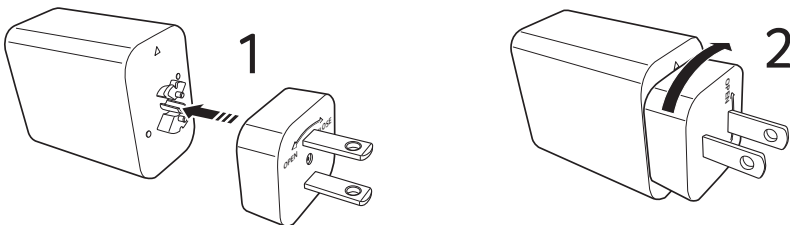

## Anschließen der Netzquelle

Schließen Sie den Netzstecker an das Tablet an und das Netzteil in eine Netzsteckdose.

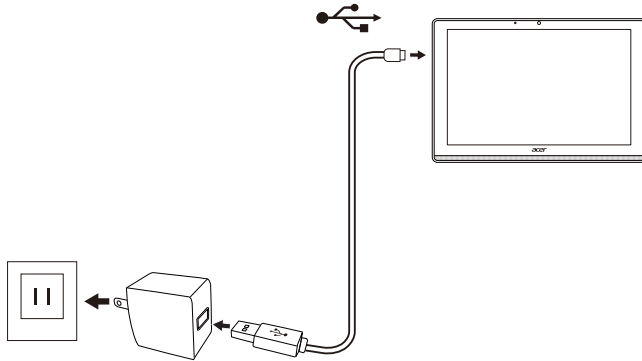

### Warnung

Verwenden Sie nur ein von Acer genehmigtes Netzteil, um Ihr Gerät zu laden.



### Hinweis

*Es ist normal, dass sich das Tablet während des Ladevorgangs und während längerer Bedienung erhitzt.*

# VERWENDUNG DES TABLETS

---

## Verwendung des Touchscreens

Über das Touchscreen des Tablets können Sie Elemente auswählen und Informationen eingeben. Tippen Sie mit Ihrem Finger auf das Display.

**Tippen:** Berühren Sie das Display einmal, um Elemente zu öffnen und Optionen auszuwählen.

**Wischen:** Wischen Sie mit Ihrem Finger schnell über das Display, um zwischen Fenstern zu wechseln oder Listen mit Optionen oder Informationen zu öffnen.

**Ziehen:** Halten Sie Ihren Finger auf und ziehen Sie ihn über das Display, um Text und Bilder zu markieren.

**Langes Tippen:** Tippen Sie etwas länger auf ein Element, um ein Menü mit für das Element verfügbaren Aktionen aufzurufen.

**Bildlauf:** Um in einem Fenster nach oben oder unten zu scrollen, streichen Sie Ihren Finger einfach nach oben oder unten über das Display.

## Die Startseite

Wenn Sie das Tablet einschalten oder aus dem Energiesparmodus heraus aktivieren, wird die *Startseite* angezeigt. Diese Seite bietet Ihnen einen schnellen Zugriff auf Apps ("Applikationen"), Widgets und Ordner. **Siehe Personalisieren von Startseiten auf Seite 21.**



### Hinweis

*Wenn Sie zum ersten Mal den Startbildschirm sehen und Ihr Tablet mit dem Internet verbunden ist, lädt es eine Auswahl von empfohlenen, optionalen Apps herunter. Diese können wie jede andere heruntergeladene App gelöscht werden.*

Ordner sind Gruppen von Apps, die Platz auf der *Startseite* einnehmen. **Siehe Hinzufügen von Ordnern zu einer Startseite auf Seite 22.**

Widgets bieten spezielle Funktionen, schnelle Verknüpfungen zu speziellen App-Funktionen oder dienen als kleine Apps, die ständig aktualisierte Informationen (wie die Zeit und das Wetter) anzeigen. Viele Apps bieten Widgets, während einige Apps nur ein Widget bieten und von einem Startbildschirm hinzugefügt und benutzt werden müssen. **Siehe Hinzufügen von Widgets zu einer Startseite auf Seite 23.**

## Verwendung der Startseiten

Die *Startseite* bietet Steuerungen und Informationen.

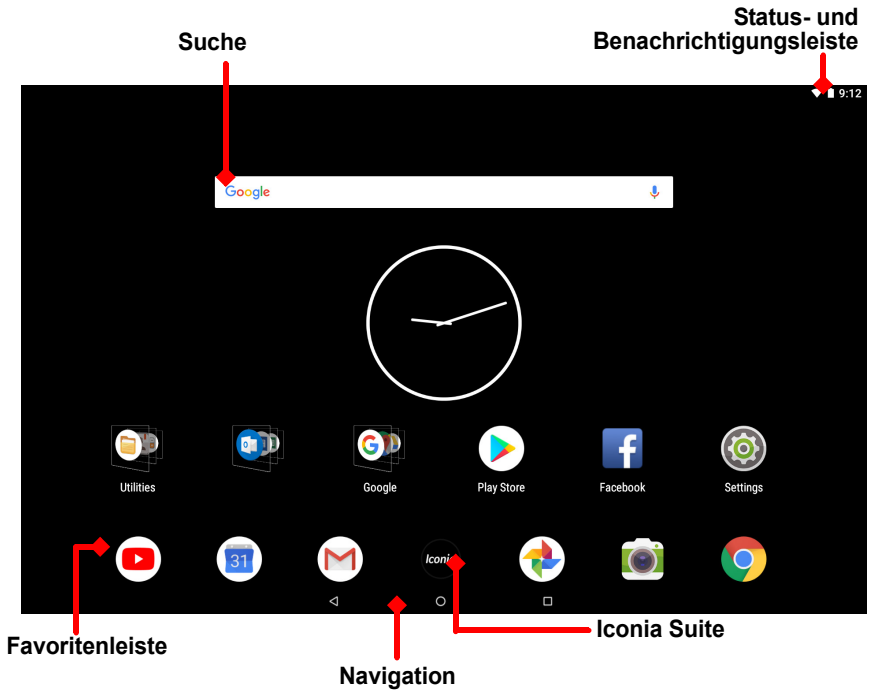

### Hinweis

*Gebündelte Apps unterscheiden sich je nach Region und Konfiguration.*

Wischen Sie die *Startseite* nach links, um die meisten der auf Ihrem Tablet installierten Apps zu sehen. Wenn Sie mehr Platz benötigen, können Sie die *Startseite* erweitern, um weitere Seiten für das Hinzufügen von App Symbolen oder Widgets zu haben. Wenn Sie

weitere Seiten hinzufügen möchten, tippen, halten und ziehen Sie anschließend ein Symbol zur rechten Seite des Bildschirms. **Siehe Eine App oder einen Ordner verschieben auf Seite 21** und **Hinzufügen von Widgets zu einer Startseite auf Seite 23**.



### Hinweis

*Das Entfernen oder Verschieben aller Apps und Widgets von einer Startseite wird die Startseite automatisch entfernen.*

## Navigation

Für die Navigation durch Menüs und Optionen gibt es unten drei (oder mehr) Symbole.



### Zurück

Tippen Sie auf dieses Symbol, um zur vorherigen Seite zu gelangen oder im Menü eine Stufe nach oben zu gehen. Dieses Symbol könnte in bestimmten Fällen durch das *Ausblenden* Symbol ersetzt werden (z.B. wenn die Tastatur angezeigt wird.) Tippen Sie in diesem Fall auf das Symbol, um die Tastatur zu minimieren.



Ausblenden

### Startseite

Tippen Sie auf dieses Symbol, um direkt zur *Startseite* zu wechseln. Tippen Sie etwas länger auf diese Schaltfläche, um die *Google Suche* zu öffnen.

### Übersicht / Letzte

Tippen Sie auf dieses Symbol, um die zuletzt geöffneten Apps im Fenster *Übersicht* des Tablet anzuzeigen. Tippen Sie auf eine App, um sie zu öffnen. Tippen Sie auf eine beliebige Stelle des Bildschirms um zur *Startseite* zurückzukehren.

### *Vorherige App*

Tippen Sie doppelt auf das *Übersicht* Symbol, um direkt zur zuvor genutzten App zu wechseln.

## Splitscreen Modus

Wenn Sie eine kompatible App nutzen, tippen und halten Sie das *Übersicht* Symbol gedrückt, um den Splitscreen Modus aufzurufen. **Siehe Splitscreen Modus auf Seite 19.**



## Favoritenleiste

Die *Favoritenleiste* ist auf jeder *Startseite* sichtbar und enthält Apps, die Sie häufig nutzen. Wenn Sie eine App aus der Leiste entfernen möchten, tippen und halten Sie einfach die App und ziehen Sie sie weg. Um die Lücke mit einer App Ihrer Wahl zu füllen, **Siehe Eine App oder einen Ordner verschieben auf Seite 21.**



## Iconia Suite

Das Iconia Suite Symbol befindet sich in der Mitte der Favoritenleiste.



Tippen Sie auf das **Iconia** Symbol, um weitere Informationen über installierte Apps und Verknüpfungen zu erhalten.

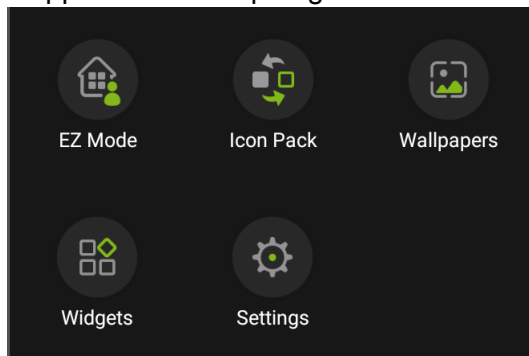

## EZ Mode

Richten Sie Ihr Tablet mit mehreren Profilen ein, damit Sie Ihr Gerät mit Ihrer Familie und Ihren Freunden teilen können. EZ Mode hilft Ihnen, den Zugriff auf Apps für jedes Profil zu verwalten und zu planen.

## Symbolpaket

Ersetzt all Ihre Symbole durch benutzerdefinierte.

## Hintergründe

Das Bild für den Bildschirmhintergrund ändern. **Siehe Das Hintergrundbild wechseln auf Seite 24.**

## Widgets

Ein Widget zum Bildschirm hinzufügen. **Siehe Hinzufügen von Widgets zu einer Startseite auf Seite 23.**

## Einstellungen

Öffnen Sie die *Layout* Einstellungen für Ihr Tablet.



### Hinweis

*Um das Iconia Suite Symbol durch die Apps Liste zu ersetzen, tippen Sie auf das Iconia Symbol, wechseln Sie zu **Einstellungen**, **Layout** und anschließend zu **Apps Liste Modus**.*

*Um zum Iconia Suite Symbol zurückzuwechseln, tippen und halten Sie eine freie Stelle auf der Startseite und tippen Sie auf **Einstellungen**, **Layout** und anschließend auf **Startseite Modus**.*

## Zugriffsanfragen

Wenn Sie einige Apps das erste Mal öffnen, oder bestimmte Funktionen nutzen, wird Sie das Tablet nach einer Berechtigung für den Zugriff auf einige Funktionen oder Informationen fragen.

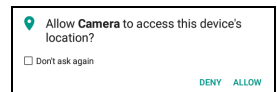

Damit die App vollständig funktionieren kann, tippen Sie bitte auf **Erlauben** oder **OK**, aber wenn Sie bestimmte Informationen nicht teilen möchten, können Sie den Zugriff auch **Abbrechen** oder **Verweigern**; dadurch könnten einige Apps allerdings nicht richtig funktionieren. Um die Berechtigungen später zu ändern, öffnen Sie die App Informationen unter **Einstellungen** > **Apps & Benachrichtigungen** und tippen Sie anschließend auf **App Berechtigungen**, um Berechtigungen zu aktivieren oder deaktivieren.

## Suche

Die *Suche* ermöglicht es Ihnen, eine einfache, schnelle Suche zu nutzen, um eine Vielzahl von Informationen im Internet und auf Ihrem Tablet zu finden. Um die *Suche* zu verwenden, tippen Sie einfach auf  in der Suchleiste und geben Sie Ihre Anfrage ein.







### Hinweis

Wenn Sie im Internet suchen oder browsen möchten, benötigen Sie eine Verbindung zu einem drahtlosen Netzwerk. **Siehe Online gehen auf Seite 32.**

### Im Internet suchen

Während Sie tippen, zeigt eine Liste Suchvorschläge an. Basierend auf den Wörtern, die Sie eingeben, versuchen diese Vorschläge, Ihnen zu helfen, schnell auf das zuzugreifen, was Sie suchen und können Folgendes enthalten:

-  Eine vorherige Suche, die Sie auf einem beliebigen Gerät durchgeführt haben, während Sie sich bei Ihrem Google Konto angemeldet und eine Google Suche durchgeführt haben;
-  Eine neue Internetsuche, die darauf hindeutet, was Sie suchen könnten;
-  Eine bestimmte Webseitenadresse.

Wenn das, was Sie suchen, in der Vorschlagsliste erscheint, tippen Sie einfach darauf. Tippen Sie anderenfalls auf der Tastatur auf .

Tippen Sie auf eine Kategorie am oberen Rand des Ergebnisfensters, um die Suchergebnisse zu filtern, um nur *Bilder*, *Nachrichten* oder eine andere Art von Ergebnis anzuzeigen.

### Suche auf Ihrem Tablet

Ergebnisse der *Tablet Suche* werden unter den Internet-Suchvorschlägen gezeigt. Diese Vorschläge werden aus Quellen wie den Namen von Apps, die auf Ihrem Tablet installiert sind, Einstellungen, Mediendateien aus Google Play Apps, Kontakten, Lesezeichen und dem Browserverlauf erstellt.



### Hinweis

Sie können wählen, welche Informationen in Tablet Suchvorgängen enthalten sind. Wischen Sie von der Startseite aus nach rechts, um das Google App Fenster zu öffnen, und tippen Sie auf das Menüsymbol ≡ in der oberen linken Ecke des Bildschirms. Tippen Sie anschließend auf **Einstellungen > Tablet Suche**.

### Sprachsuche und „OK Google“

Mit Hilfe von Sprachaktionen können Sie SMS senden, Anrufe absetzen, E-Mails senden, Wegbeschreibungen abrufen, im Internet suchen und sogar sich selbst eine Sprachnotiz zusenden. Sagen Sie „OK Google“ oder wischen Sie auf der *Startseite* nach links und tippen Sie auf **Sprachsuche**. Für Informationen zur Verwendung der Sprachsuche in der *Chrome App*, **Siehe Sprachsuche in Chrome auf Seite 35**.



### Hinweis

*Sprachsuche ist nur in bestimmten Regionen verfügbar.*

## Status- und Benachrichtigungsbereich

Status- und Benachrichtigungssymbole werden oben im Fenster angezeigt. Die obere rechte Ecke zeigt Statusinformationen wie Uhrzeit, Akkustatus und Konnektivität an. Die obere linke Ecke zeigt Ereignisbenachrichtigungen an, z.B. neue Nachrichtenwarnungen.



Wischen Sie von der Oberseite des Bildschirms nach unten, um Verknüpfungen für Schnelleinstellungen, sowie Benachrichtigungsdetails wie aktuelle Downloads und Medien-Steuer-elemente bei der Wiedergabe von Musik anzuzeigen. Tippen Sie auf eine Verknüpfung, um weitere Informationen anzuzeigen oder um die Funktion zu aktivieren, falls weitere





Informationen nicht verfügbar sind. Halten Sie eine Verknüpfung etwas länger gedrückt, um die entsprechenden *Einstellungen* zu öffnen.

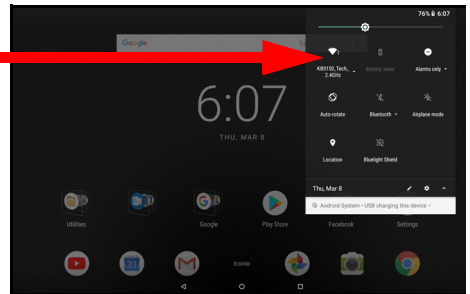
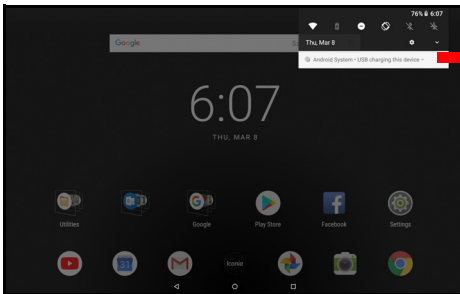





Wischen Sie wieder nach unten, um die vollständige Liste der *Schnelleinstellungen* Kacheln anzuzeigen. Um die *Schnelleinstellungen* Kacheln mit einem Wisch zu sehen, wischen Sie zwei Fingern nach unten.



### Schnelleinstellungskacheln

Symbol	Name	Beschreibung
	Helligkeit	Wischen, um die Bildschirmhelligkeit zu regeln.
	WLAN	Antippen, um WLAN einzuschalten und WLAN-Einstellungen anzuzeigen. Kleine „oben“ und „unten“ Pfeile bedeuten, dass Informationen übertragen werden.
	Akkunutzung	Antippen, um den Akkustand zu sehen und auf die Einstellungen für <i>Energiesparen</i> zuzugreifen.
	Bitte nicht stören	Antippen, um einige oder alle Benachrichtigungen oder Alarmer stumm zu schalten.
	Automatisch drehen	Antippen, um die automatische Bildschirmumdrehung ein- und auszuschalten.

Symbol	Name	Beschreibung
	Bluetooth	Antippen, um Bluetooth einzuschalten und die Bluetooth-Einstellungen anzuzeigen.
	Flugmodus	Antippen, um den <i>Flugmodus</i> ein- und auszuschalten. Wenn eingeschaltet, wird die drahtlose Konnektivität ausgeschaltet, bis Sie ein Netzwerk wieder aktivieren.
	Standort	Antippen, um die Standortdienste Ihres Geräts ein- und auszuschalten.
	Bluelight Shield	Antippen, um Ihre Augen durch Verringerung der Blaulicht Emissionen vom Bildschirm zu schützen.



### Hinweis

*Halten Sie eine Kachel etwas länger gedrückt, um die entsprechenden Einstellungen zu öffnen.*

## Bearbeiten

Tippen Sie auf **Bearbeiten**, um mehr *Schnelleinstellungen* Kacheln anzuzeigen. Tippen und halten Sie eine Kachel, um die entsprechenden Einstellungen zu öffnen. Die ersten fünf Kacheln sind in den Schnellzugriffsverknüpfungen sichtbar.

## Benachrichtigungen

Tippen Sie auf eine Benachrichtigung, um die entsprechende App zu öffnen. Tippen und halten Sie eine Benachrichtigung, um zusätzliche Steuerungen zu sehen.

## Splitscreen Modus

Wenn Sie eine kompatible App nutzen (nicht von der *Startseite*), tippen und halten Sie das *Übersicht* Symbol gedrückt, um den Splitscreen Modus aufzurufen. Die App, die geöffnet ist, bewegt sich auf dem Bildschirm nach links (oder oben) und die *Übersicht* der zuletzt geöffneten Apps wird auf der anderen Seite geöffnet. Tippen Sie auf eine kompatible App, um sie gleichzeitig anzuzeigen und zu verwenden.



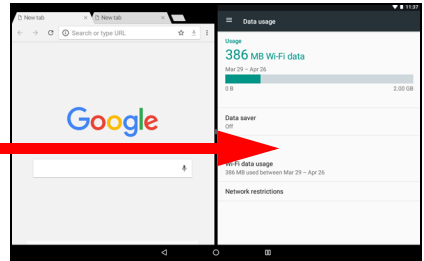
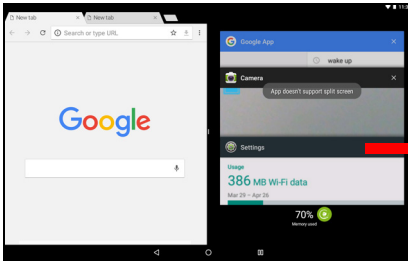

### Hinweis

Sie können im Splitscreen-Modus zwei Registerkarten von Chrome anzeigen. Öffnen Sie Chrome mit mehr als einer Registerkarte im Splitscreen-Modus. Tippen Sie auf das **Menü**  und wählen Sie **In anderes Fenster verschieben**.

Ziehen Sie den Teiler, um die Größe eines Fensters auf zwei Drittel des Bildschirms zu erhöhen.

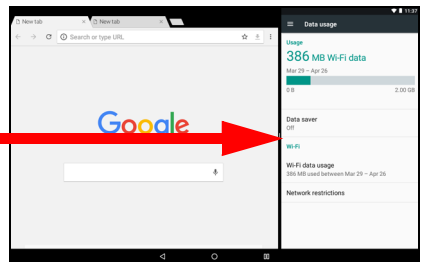
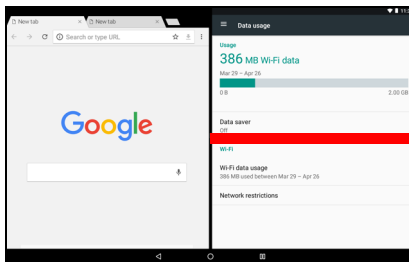

Ziehen Sie den Teiler an den Rand des Bildschirms oder tippen und halten Sie das Splitscreen-Symbol gedrückt, um den Splitscreen-Modus zu verlassen.



### Hinweis

In bestimmten Apps können Sie den ausgewählten Text oder ein Bild antippen und halten und in die andere App ziehen.

## Personalisieren von Startseiten

Sie können Ihre *Startseite* personalisieren, indem Sie Apps verschieben, Widgets hinzufügen oder entfernen, Ordner erstellen und indem Sie das Hintergrundbild ändern.

### *Eine App oder einen Ordner verschieben*

Tippen Sie etwas länger auf eine App oder einen Ordner, die/den Sie entfernen möchten. Wenn Sie Informationen über die App anzeigen möchten, ziehen Sie sie nach oben zu **App Info**. Heben Sie anderenfalls Ihren Finger an, um die App abzulegen.

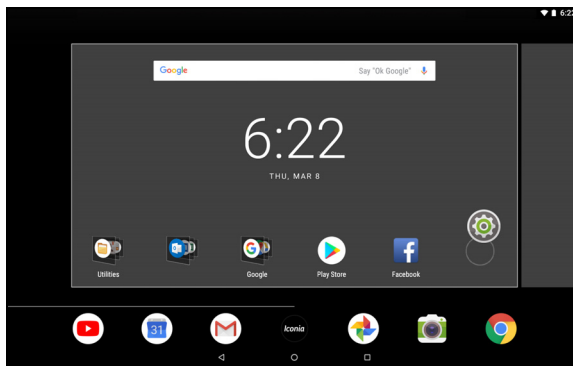

Gehen Sie wie folgt vor, wenn Sie die App auf einer anderen *Startseite* ablegen möchten:

1. Wischen Sie mit Ihrem Finger zur rechten oder linken Seite des Bildschirms.



### **Hinweis**

*Sie können möglicherweise keine Symbole links vom Hauptstartbildschirm ablegen.*

2. Halten Sie die App dort bis Sie zur gewünschten *Startseite* gelangen.

### 3. Heben Sie Ihren Finger an, um die App abzulegen.

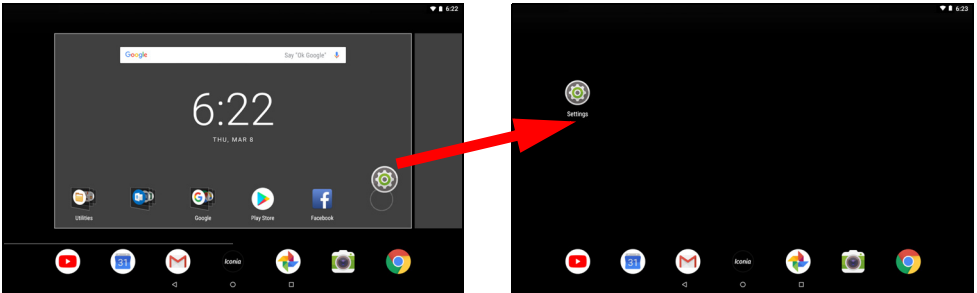

### Hinzufügen von Ordnern zu einer Startseite

Sie können der *Startseite* auch Ordner hinzufügen. Wenn Sie einen neuen Ordner erstellen möchten, ziehen Sie ein App-Symbol auf ein anderes App-Symbol. Es wird dann ein „Unbenannter Ordner“ erstellt. Tippen Sie auf das Ordner-Symbol und anschließend auf den Namen des Ordners, um ihn umzubenennen.

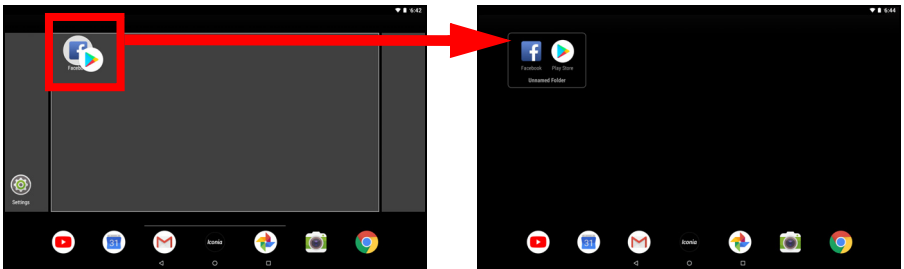

Wenn Sie eine App-Verknüpfung von einem Ordner entfernen möchten, tippen Sie auf das Ordnersymbol, um die Applikationen darin anzuzeigen. Tippen & halten Sie anschließend das App-Symbol, das Sie entfernen möchten. Ziehen Sie das Symbol an eine neue Position. Wenn Sie alle Verknüpfungen entfernen, wird der Ordner entfernt.

### Entfernen von Apps von einer Startseite

Um eine heruntergeladene App von der *Startseite* zu entfernen, tippen und halten Sie das Element, bis die Option **Deinstallieren** am oberen Rand des Bildschirms angezeigt wird. Ziehen Sie das Element einfach zur Option **Deinstallieren** und tippen Sie auf **OK**.



### Hinweis

Sie können nur heruntergeladene Apps deinstallieren. Apps, die auf Ihrem Tablet vorinstalliert wurden, werden möglicherweise nicht entfernt.

### Hinzufügen von Widgets zu einer Startseite

Tippen und halten Sie einen offenen Bereich auf einer *Startseite* (oder tippen Sie auf das **Iconia** Symbol) und tippen Sie anschließend auf **Widgets**. Wenn Sie ein Widget zur *Startseite* verschieben möchten, tippen Sie etwas länger auf ein Element, bis dieses ausgewählt ist. Die *Startseite* wird angezeigt. Ziehen Sie das Element auf eine beliebige freie Stelle auf der Seite.

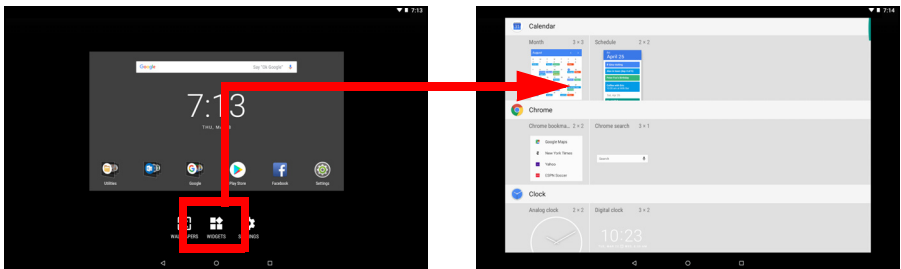

Gehen Sie wie folgt vor, wenn Sie ein Widget auf einer erweiterten *Startseite* ablegen möchten:

1. Wischen Sie mit Ihrem Finger zur rechten oder linken Seite des Bildschirms.



### Hinweis

Sie können möglicherweise keine Widgets links vom Hauptstartbildschirm ablegen.

2. Halten Sie das Widget dort bis Sie zur gewünschten *Startseite* gelangen.
3. Heben Sie Ihren Finger an, um das Widget abzulegen.

### Entfernen von Widgets von einer Startseite

Um ein Element von der *Startseite* zu entfernen, tippen und halten Sie das Element, bis die Option **Entfernen** am oberen Rand des Bildschirms angezeigt wird. Ziehen Sie das Element einfach auf die **Entfernen**-Option.

✕ Remove

## Das Hintergrundbild wechseln

Tippen und halten Sie einen offenen Bereich auf einer *Startseite* (oder tippen Sie auf das **Iconia** Symbol) und tippen Sie auf **Hintergrundbilder**. Um aus vorgewählten Hintergrundbildern zu wählen, tippen Sie auf ein Bild am unteren Rand des Bildschirms und tippen Sie auf **Hintergrundbild einstellen** in der oberen linken Ecke des Bildschirms.

Um ein Bild auszuwählen, das als Hintergrund verwendet werden soll, tippen Sie auf **Eigene Fotos** und wählen Sie dann einen Speicherort aus, der Bilder enthält, z.B. *Google Drive, Alben* und andere.

Wenn die Liste der Standorte nicht sichtbar ist, tippen Sie auf das **Menü** Symbol ☰ .

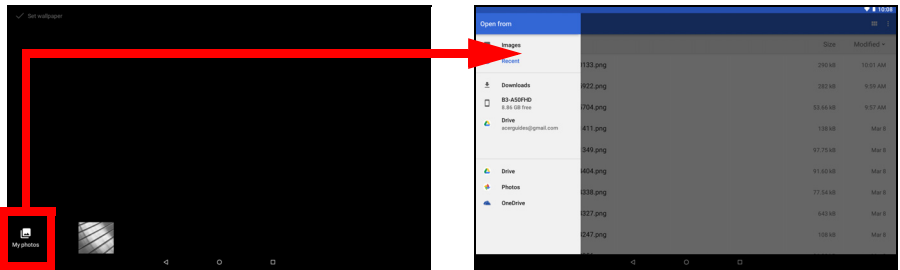

## Die virtuelle Tastatur

Wenn Sie ein Textfeld antippen, um Text einzugeben, wird die virtuelle Tastatur angezeigt. Geben Sie Text einfach über die Tasten ein.

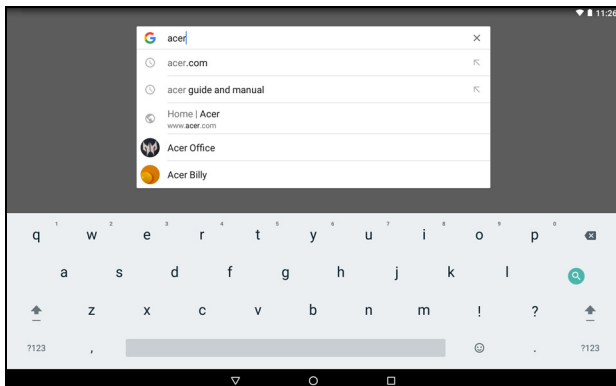

**Hinweis**

*Das Layout der Tastatur (und einige Schaltflächensymbole) kann sich, abhängig von der benutzten App und den erforderlichen Informationen, unterscheiden.*

Tippen Sie auf die **?123** Taste, um Ziffern und Sonderzeichen anzuzeigen. Tippen Sie anschließend auf die **=\<** Taste, um weitere Optionen anzuzeigen. Tippen Sie etwas länger auf eine Taste, um alternative Buchstaben (falls für die Taste verfügbar), z.B. Buchstaben mit Akzent oder verwandte Symbole, auszuwählen.

## Ändern der Einstellungen für die Google-Tastatur

Um eine andere Tastatursprache zu verwenden oder Einstellungen zu ändern, wischen Sie nach links zur Liste der Apps und tippen Sie auf **Einstellungen**. Tippen Sie unter *System* auf **Sprachen & Eingabe** und tippen Sie auf die Option, die Sie ändern möchten.

## Textvorhersage und automatische Korrektur

Die Google-Tastatur bietet eine Texteingabe mit Vorhersage. Sobald Sie die Buchstaben eines Wortes eingeben, wird eine Liste mit übereinstimmenden oder ähnlichen Worten über der Tastatur angezeigt. Die Wortliste ändert sich nach jedem Drücken einer Taste. Wenn das gewünschte Wort angezeigt wird, tippen Sie es an, um es in den Text einzufügen.

Um die Textvorhersage mit der Google-Tastatur ein- oder auszuschalten, wischen Sie nach links zur Liste der Apps und tippen Sie auf **Einstellungen**. Tippen Sie unter *System* auf **Sprachen & Eingabe** und unter *Tastatur & Eingaben* auf **Virtuelle Tastatur > Gboard > Textkorrektur**. Tippen Sie unter **Vorschläge** auf die gewünschte Funktion.

**Hinweis**

*Textvorhersage und Autokorrektur wird nicht in allen Apps unterstützt.*

## Bearbeiten von Text

In bestimmten Apps können Sie Text auswählen und bearbeiten, z.B. Text, den Sie in ein Textfeld eingegeben haben. Sie können ausgewählten Text ausschneiden oder kopieren und später dann in derselben App oder einer anderen einfügen.



### Hinweis

*Bestimmte Apps ermöglichen die Textauswahl nicht bzw. nur in bestimmten Bereichen. Für andere Apps gibt es möglicherweise besondere Befehle für die Auswahl von Text.*

## Auswahl von Text

So wählen Sie Text aus, den Sie ausschneiden, kopieren, löschen oder ersetzen möchten:

1. Tippen Sie auf den Text, den Sie auswählen möchten. Wenn sich der Text auswählen lässt, sehen Sie einen Cursor.
2. Tippen Sie etwas länger auf den Text, den Sie auswählen möchten. Der ausgewählte Text wird hervorgehoben und Sie sehen eine Markierung am Anfang und Ende der Auswahl.
3. Ziehen Sie an den Markierungen, um den Auswahlbereich zu vergrößern oder zu verkleinern, oder tippen Sie auf **ALLES AUSWÄHLEN**.
4. Tippen Sie auf **AUSSCHNEIDEN** oder **KOPIEREN**, um den Text auszuschneiden oder zu kopieren.

## Einfügen von Text

So geben Sie neuen Text ein oder fügen Text ein, den Sie kopiert haben:

1. Tippen Sie, wo Sie Text einfügen möchten. Wenn sich der Text auswählen lässt, sehen Sie einen Cursor. Wenn Sie ein Wort ersetzen möchten, tippen Sie es doppelt an. In beiden Fällen wird eine EINFÜGEN Schaltfläche angezeigt, wenn Sie zuvor Text kopiert haben.

2. Befindet sich der Cursor nicht an der gewünschten Position, ziehen Sie ihn einfach an eine andere Stelle.

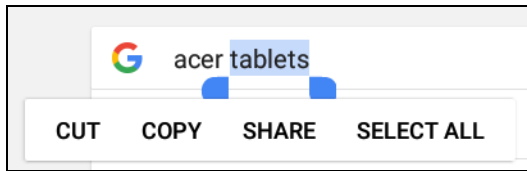

3. Ändern Sie den Text, indem Sie Text eingeben oder löschen oder die Schaltfläche EINFÜGEN antippen.

## Stellen eines Weckers

Auf dem Tablet sind zwei Wecker bereits eingestellt. Um die Weckereinstellungen hinzuzufügen oder zu bearbeiten, öffnen Sie die **Uhr** auf der *Startseite* und tippen Sie anschließend auf .

Tippen Sie auf den EIN/AUS-Schalter neben einem voreingestellten Wecker, um ihn ein- oder auszuschalten, oder tippen Sie auf , um einen neuen Wecker zu erstellen.

Tippen Sie auf einen voreingestellten Wecker, um ihn zu bearbeiten. Sie können Folgendes tun:

- Die Weckzeit einstellen.
- Ein Memo/Name hinzufügen (z.B. "Arbeit").
- Festlegen, an welchen Tagen der Wecker wiederholt wird.
- Einen Klingelton einstellen.

Tippen Sie auf , um einen Wecker zu löschen.

## Aktivierung des Tablets

Wenn das Display deaktiviert ist und das Tablet auf keine Eingaben über das Display reagiert, befindet es sich im Energiesparmodus.

Drücken Sie auf die Ein/Aus-Taste, um das Tablet wieder zu aktivieren. Wenn Sie eine Intelligente Sperre haben, wird Ihr Tablet den *Sperrbildschirm* anzeigen. Wischen Sie von der Unterseite des Bildschirms nach oben, um den Bildschirm zu entsperren.

## Sicherheitsoptionen

Für eine höhere Sicherheit können Sie einen Code oder eine Zahl festlegen, der/die eingegeben werden muss, um auf das Gerät zuzugreifen, z.B. ein Entsperrmuster (eine Reihe von Punkten, welche in einer bestimmten Reihenfolge eingegeben werden müssen) oder eine PIN. Wischen Sie nach links zur Liste der Apps und tippen Sie auf **Einstellungen** > **Sicherheit & Standort** > **Bildschirm Sperre**. Wenn Sie Einstellungen zum Entsperren vergessen haben, lesen Sie **Entsperrmuster, PIN oder Kennwort auf Seite 54**.

## Ausschalten des Tablets

Wenn Sie beabsichtigen, das Tablet für einen längeren Zeitraum nicht zu verwenden, schalten Sie es aus, um Akkuladung zu sparen. Drücken Sie (etwa eine Sekunde lang) auf die Ein/Aus-Taste, bis ein Menü angezeigt wird, um das Tablet auszuschalten (selbst wenn es gesperrt ist). Tippen Sie auf **Ausschalten** und bestätigen Sie das Herunterfahren. Halten Sie die Ein/Aus-Taste (etwa vier Sekunden lang) gedrückt, um ein Ausschalten des Tablets zu erzwingen.



### Hinweis

*Wenn der Akku Ihres Geräts zu heiß wird, werden Sie darauf hingewiesen und Sie sollten das Gerät ausschalten. Wenn Sie es nicht selbst ausschalten, wird es automatisch ausgeschaltet.*

# ANSCHLIEßEN VON GERÄTEN AN DAS TABLET

---

## Anschließen von Netzquelle

Siehe **Laden des Tablets auf Seite 9**.

## Einsetzen einer microSD-Karte

Sie können eine microSD-Karte einsetzen, um die Speicherkapazität des Geräts zu erhöhen. Stellen Sie sicher, dass die microSD-Karte vollständig in den Einschub hineingeschoben ist.



### Hinweis

*Das Tablet unterstützt nur microSD-Karten, welche das FAT, FAT32, exFAT und NTFS-Dateisystem verwenden.*

Um die Kartenkapazität zu überprüfen, öffnen Sie **Einstellungen > Speicher**. Die aktuelle Kapazität Ihrer Karte wird unter **SD-Karte** angezeigt.

## Übertragung von Dateien zwischen dem Tablet und einem PC

Über eine USB-Verbindung können Sie mit einem PC auf Ihr Tablet und daran angeschlossene Speichergeräte zugreifen.

## Anschließen an einen PC als ein USB-Speichergerät

Wenn Sie Informationen zwischen dem Gerät und dem Computer übertragen möchten (entweder die microSD-Karte im Gerät oder der interne Speicher des Gerätes), können Sie das Gerät mit dem gelieferten USB-Kabel an einen PC anschließen.

1. Schließen Sie das USB-Synchronisierungskabel an den Micro-USB-Anschluss des Gerätes an.
2. Stecken Sie den USB-Client-Stecker in einen verfügbaren USB-Anschluss auf dem Computer.

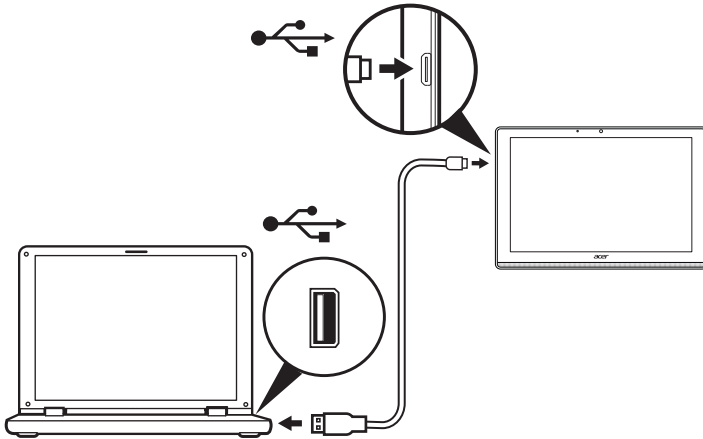

Das Gerät wird jetzt als Laufwerk im Datei Explorer Ihres Computers verfügbar sein.

Für USB-Optionen wischen Sie auf dem Bildschirm von oben nach unten, um den Benachrichtigungsbereich anzuzeigen und tippen Sie auf **Android™ System · USB Aufladung dieses Geräts** zur Auswahl, ob *Dateien übertragen* (die empfohlene Option) oder *Fotos übertragen (PTP)* werden sollen.

## Anschließen eines Bluetooth-Geräts

Wenn Sie sich mit einem Bluetooth Gerät verbinden möchten, müssen Sie die Geräte erst koppeln. Gehen Sie dabei wie folgt vor:

1. Öffnen Sie **Einstellungen** und tippen Sie anschließend unter *Verbundene Geräte* auf **Bluetooth**.
2. Aktivieren Sie Bluetooth und das Tablet wird nach Bluetooth Geräten in der Nähe suchen.
3. Tippen Sie auf das Gerät, mit dem Sie eine Verbindung herstellen möchten und folgen Sie den Anweisungen auf dem Bildschirm.

Nach der erstmaligen Kopplung brauchen Sie nur sicherzustellen, dass Bluetooth auf dem Tablet aktiviert ist und dass das Gerät eingeschaltet ist, um die beiden miteinander zu verbinden. Weitere Informationen über die Verbindung mit einem anderen Bluetooth Gerät finden Sie im Handbuch des Geräts.

Es werden nur A2DP-Stereo-Headsets (nur Wiedergabe, kein Mikrofon) unterstützt.



### Hinweis

*Bitte suchen Sie nach Updates für die Software des Tablets, die Unterstützung für weitere Bluetooth hinzufügen könnte (öffnen Sie **Einstellungen > System > Tablet-Info > Systemupdate > JETZT PRÜFEN**).*

## Zubehör

Eine komplette Zubehörliste finden Sie unter [store.acer.com](https://store.acer.com).

# ONLINE GEHEN

---

## Verwaltung von WLAN-Verbindungen

Wenn Sie beim ersten Einschalten des Tablets noch keine WLAN-Verbindung hergestellt haben oder wenn Sie eine Verbindung mit einem neuen Netzwerk herstellen möchten, wischen Sie nach links zur Liste der Apps und tippen Sie auf **Einstellungen** > **Netzwerk & Internet** > **WLAN**, um die Verbindungseinstellungen zu verwalten. Wischen Sie auf dem Bildschirm alternativ von unten nach oben und tippen Sie auf die WLAN-Taste, um die WLAN-Verbindung ein- und auszuschalten.

Sollte die WLAN-Funktion nicht aktiviert sein, tippen Sie auf den WLAN-Schalter, um ihn **Ein** zu schalten und warten Sie, bis das Tablet ein Netzwerk in der Nähe gefunden hat. Tippen Sie auf den Namen des Netzes und geben Sie ein evtl. erforderliches Sicherheitskennwort ein.

## Datensparer (Hintergrunddaten)

Im Bereich *Datennutzung* wird angezeigt, wie viele Daten auf Ihr Tablet übertragen wurden, entweder insgesamt oder für jede App. Diese Informationen sind hilfreich, wenn Sie einen Dienst verwenden, der gemessen wird.

Wenn eine App zu viele Daten verwendet, oder Sie steuern müssen, wie Ihr Datendienst verwendet wird, öffnen Sie **Einstellungen** und tippen Sie dann unter **Netzwerk & Internet** auf **Datennutzung** und schalten Sie *Datensparer* ein. Tippen Sie, um eine Liste der auf Ihrem Gerät installierten Apps anzuzeigen. Sie können Hintergrunddaten für einzelne Apps deaktivieren. Eine App, die vom *Datensparer* gesteuert wird, kann nur dann auf eine Datenverbindung zugreifen, wenn Sie die App aktiv nutzen.



### Hinweis

*Das Blockieren von Hintergrunddaten kann dazu führen, dass einige Apps nicht mehr richtig funktionieren. Zum Beispiel sind Hintergrunddaten erforderlich, um regelmäßige Überprüfungen für Updates vorzunehmen, die für E-Mail- oder Messenger-Apps nützlich sind.*

## Surfen im Internet

Wenn Sie mit dem Tablet das Internet besuchen möchten, benötigen Sie eine Verbindung zu einem Netzwerk mit Zugang zum Internet.

### Verwendung des Browsers

Um mit dem Browsen zu starten, tippen Sie auf das **Chrome** Symbol auf der *Startseite*. Tippen Sie auf das Adressenfeld oben auf der Seite, um eine Webseitenadresse einzugeben. Geben Sie die Adresse über die Tastatur ein und tippen Sie auf .

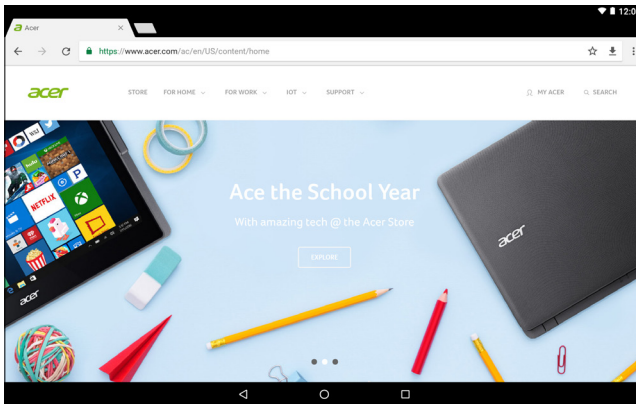

Tippen Sie auf die Pfeilsymbole, um im Verlauf Ihres Browsers vorwärts und rückwärts zu navigieren. Tippen Sie auf das *Menü*  Symbol, um die Browsereinstellungen anzupassen und andere Aufgaben auszuführen.

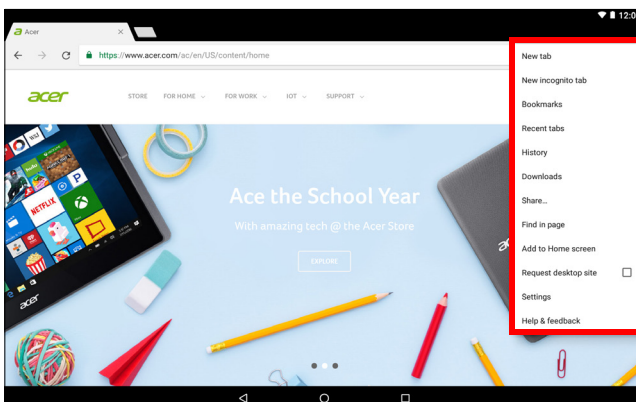

Chrome ermöglicht Ihnen das gleichzeitige Öffnen mehrerer Registerkarten. Wenn eine Seite angezeigt wird, tippen Sie auf die kleine Schaltfläche **Neue Registerkarte**. Tippen Sie einfach auf eine der geöffneten Registerkarten oben im Fenster, um zu einer anderen Seite zu wechseln.



## Google Dienste



### Hinweis

*Apps stehen möglicherweise nicht in allen Ländern und Regionen zur Verfügung.*

*Sie müssen ein Google-Konto aktivieren, bevor Sie Google Dienste verwenden können. Wenn Sie Google Dienste zum ersten Mal besuchen, lesen und akzeptieren Sie die Nutzungsbestimmungen.*

*Die Inhalte und das Design von Google Play unterscheiden sich von Region zu Region. In bestimmten Regionen können Sie z.B. auch Filme, Bücher, Zeitschriften und Musiktitel durchsuchen und kaufen. Updates können neue Kategorien hinzufügen oder die Navigationsweise auf Google Play jederzeit ändern.*

## Einrichtung Ihres Google-E-Mail-Kontos

1. Stellen Sie sicher, dass das Tablet mit dem Internet verbunden ist.
2. Öffnen Sie **Gmail** auf der *Startseite*.



Wenn Sie Ihre *Gmail* Konto-Adresse und das Kennwort nicht beim ersten Starten des Tablets eingegeben haben, folgen Sie den Anweisungen.

Im kombinierten Posteingang können Sie E-Mails aus unterschiedlichen Konten an einem Ort ansehen.

Die *Gmail* App kann ebenfalls auf E-Mails der meisten großen E-Mail Anbieter zugreifen. Um ein Konto hinzuzufügen, tippen Sie auf *Menü* ≡ dann **Einstellungen** und wählen Sie **Konto hinzufügen**. Wählen

Sie die Art des Kontos und geben Sie anschließend Ihre E-Mail Adresse ein. Tippen Sie auf **Weiter**, um sich automatisch mit Ihrem Konto zu verbinden. Wenn Ihr Konto weitere Informationen benötigt, tippen Sie stattdessen auf **Manuelle Einrichtung**.

### Schreiben einer E-Mail

1. Stellen Sie sicher, dass das Tablet mit dem Internet verbunden ist.
2. Öffnen Sie **Gmail** auf der *Startseite*.
3. Tippen Sie auf .
4. Geben Sie die E-Mail-Adresse des Empfängers, den Betreff und die Nachricht ein.
5. Nachdem Sie die Nachricht geschrieben haben, tippen Sie auf .

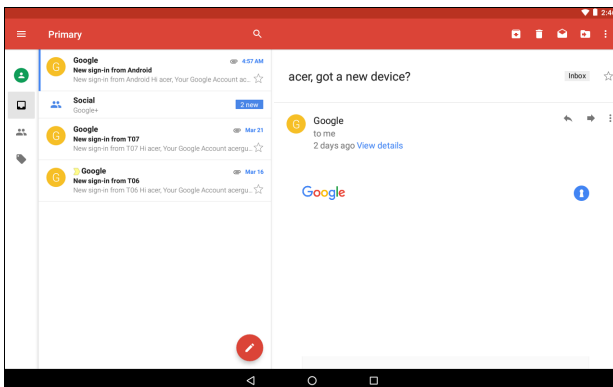

## Sprachsuche in Chrome



### Hinweis

*Sprachsuche ist nur in bestimmten Regionen verfügbar.*

Mit Hilfe von Sprachaktionen können Sie E-Mails senden, Wegbeschreibungen zu Orten abrufen, im Internet suchen und sogar sich selbst eine Sprachnotiz zusenden. Tippen Sie in *Chrome* auf das Mikrofonsymbol in der Adressleiste und sprechen Sie Ihren Befehl oder Ihre Frage.

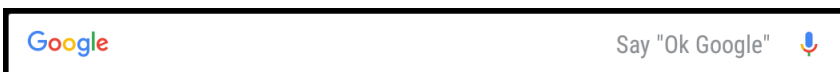

## Google Play

Tippen Sie auf **Google Play** auf der *Startseite*. Sie können dort eine Vielzahl von zusätzlichen Programmen und Anwendungen finden, mit denen sich die Funktionen des Tablets erweitern lassen.

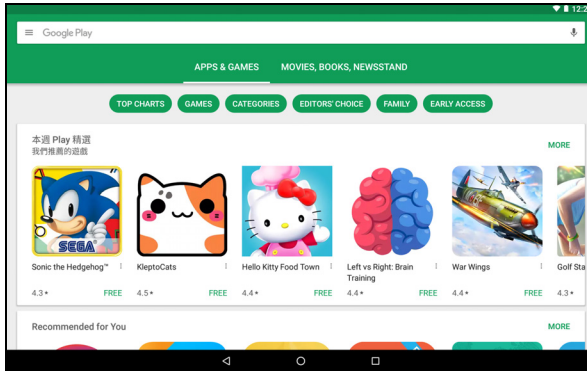

Die Inhalte und das Design von Google Play unterscheiden sich von Region zu Region. In bestimmten Regionen können Sie z.B. auch Filme, Bücher, Zeitschriften und Musiktitel durchsuchen und kaufen. Updates können neue Kategorien hinzufügen oder die Navigationsweise auf Google Play jederzeit ändern.

Sie können Google Play nach Kategorien durchsuchen oder einen Suchbegriff eingeben, um nach einer bestimmten App zu suchen.

Nachdem Sie eine Applikation ausgewählt haben, tippen Sie auf **Installieren**, um die Applikation herunterzuladen und zu installieren. Tippen Sie auf **AKZEPTIEREN**, um mit der Installation fortzufahren.

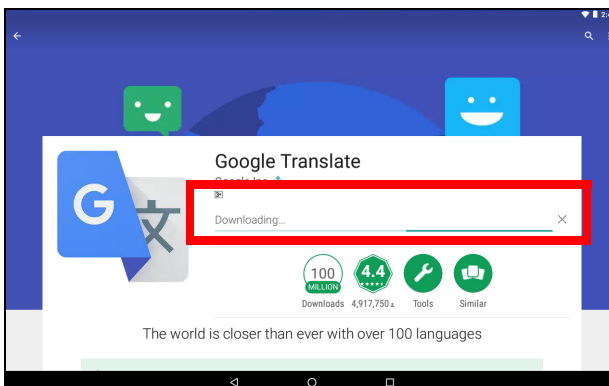

Sie können den Download-Vorgang sowohl auf der Seite der App als auch des Benachrichtigungsbereichs des Geräts verfolgen.

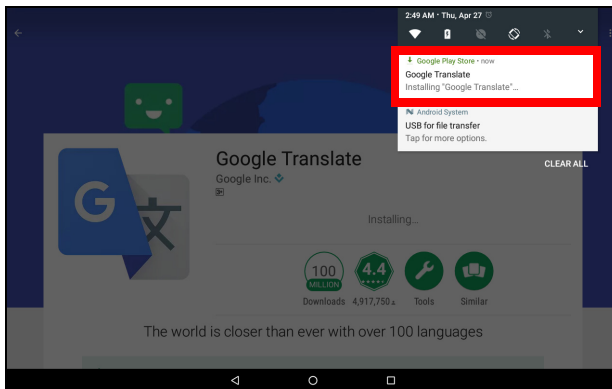

### Wichtig

**Bestimmte Applikationen müssen Sie erst kaufen, bevor Sie diese herunterladen können. Fügen Sie eine Zahlungsmethode hinzu, um diese Apps zu bezahlen, z.B. das Einlösen einer Google Play Geschenkkarte oder das Hinzufügen von Kreditkartendetails.**

### Verwendung heruntergeladener Applikationen

Nachdem Sie eine App heruntergeladen und installiert haben, könnte sie sich auf der *Startseite* befinden. Einige Apps können automatisch zu einem vorhandenen Ordner hinzugefügt werden. Zum Beispiel können Apps aus Google dem Google Ordner hinzugefügt werden.

Für bestimmte Apps gibt es sowohl eine App als auch ein Widget oder sie bestehen lediglich aus einem solchen (und es gibt keine App-Verknüpfung). **Siehe Personalisieren von Startseiten auf Seite 21.**

### Deinstallieren heruntergeladener Applikationen

Wenn Sie sie nicht nützlich finden, können Sie eine heruntergeladene App deinstallieren. **Siehe Deinstallieren einer App auf Seite 47.**

## Google Hangouts

Google Hangouts ermöglicht es Ihnen, Nachrichten an einen Freund zu senden oder Gruppengespräche über Audio und Video abzuhalten.

Tippen Sie im Google Ordner auf der *Startseite* auf **Hangouts**. Sie sehen dann eine Liste mit Kontakten, welche mit *Hangouts* Diensten verbunden sind. Tippen Sie auf einen Kontakt, um mit einem Chat zu beginnen. Nachdem Sie eine Verbindung hergestellt haben, können Sie mit einem Video-Chat beginnen.

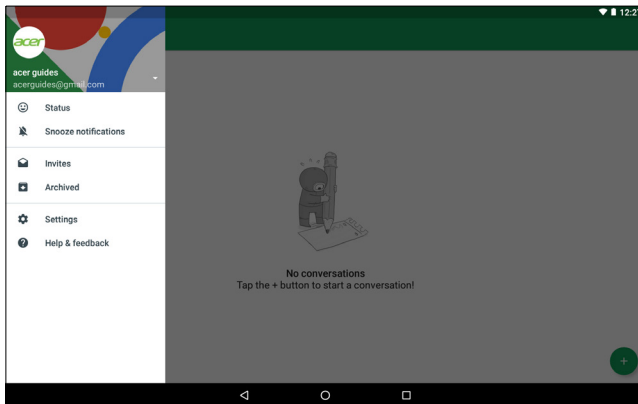

# NUTZUNG DER KAMERA UND DES VIDEOREKORDERS

Ihr Tablet ist mit zwei Kameras ausgestattet (Vorder- und Rückseite). In diesem Abschnitt wird erläutert, wie Sie mit dem Tablet Fotos und Videos aufnehmen können. Um die Kamera oder den Videorecorder zu aktivieren, tippen Sie auf der *Startseite* auf **Kamera**.



## Hinweis

*Sie können Fotos und Videos nur im internen Speicher ablegen.*

## Kamera/Videosymbole und -anzeigen

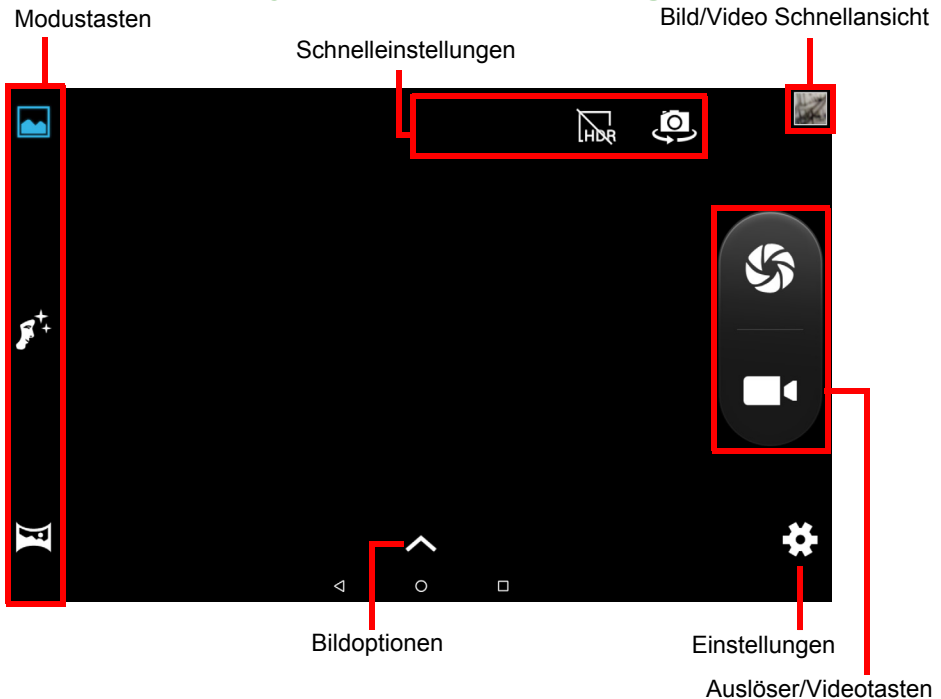

**Modustasten:** Tippen Sie auf ein Symbol, um einen der Bildmodi auszuwählen: *Normal*, *Gesichtsverschönerung* oder *Panorama*.

**Schnelleinstellungen:** Tippen Sie auf ein Symbol, um *HDR* ein- oder auszuschalten, oder zwischen den Kameras der Vorder- und Rückseite zu wechseln.

**Einstellungen:** Tippen Sie auf das *Einstellungen* Symbol, um die allgemeinen, Kamera- und Videoeinstellungen zu ändern.

**Bildoptionen:** Tippen Sie auf das *Pfeil* Symbol, um Einstellungen für den ausgewählten Modus schnell zu ändern: *Belichtung*, *Farbeffekt*, *Weißabgleich* und *Szene-Modus*.

**Auslöser/Bildtasten:** Tippen Sie auf die Auslöser-Taste, um ein Foto aufzunehmen. Tippen Sie auf die Schaltfläche *Camcorder*, um mit der Aufnahme zu beginnen. Während er Aufnahme werden Sie nicht auf Kamera-/Videoeinstellungen zugreifen können. Tippen Sie erneut auf den Camcorder, um die Aufnahme zu beenden.

**Zoom:** Ziehen Sie Ihre Finger auf dem Display zusammen, um hineinzuzoomen. Spreizen Sie Ihre Finger, um herauszuzoomen.

Weitere Informationen über Modi, Einstellungen und Optionen erhalten Sie unter **Siehe Kamera- und Videooptionen auf Seite 41**.

## Aufnahme eines Fotos

1. Stellen Sie sicher, dass Sie die Optionen ganz nach Bedarf eingestellt haben.
2. Richten Sie die Kamera des Tablets auf das Aufnahmeobjekt.
3. Zoomen Sie nach Bedarf in das Bild hinein oder aus ihm heraus.





### Hinweis

*Beim Zoomen entspricht die Qualität des Bildes auf dem Bildschirm nicht der Qualität des endgültigen Bildes.*

4. Tippen Sie auf , um ein Foto aufzunehmen.



## Aufnahme eines Videos

1. Stellen Sie sicher, dass Sie die oben beschriebenen Optionen ganz nach Bedarf eingestellt haben.
2. Richten Sie das Bild ein, halten Sie das Tablet still und zoomen Sie nach Bedarf hinein oder heraus.

3. Tippen Sie auf , um mit der Aufnahme zu beginnen.
4. Tippen Sie auf , um die Aufnahme zu stoppen.

## Anzeige von Fotos und Videos

Nachdem Sie ein Foto oder Video aufgenommen haben, wird es automatisch im internen Speicher gespeichert. Sie können sie schnell sehen, indem Sie von der rechten Seite des Bildschirms wischen. Tippen Sie alternativ auf **Fotos**. Suchen Sie nach dem Foto oder Video, das Sie ansehen möchten (Videos sind mit einem kleinen Wiedergabe-Symbol gekennzeichnet). Tippen Sie ein Mal auf das Bild, um es zu vergrößern und führen Sie Ihre Finger zusammen, um in das Bild hineinzuzoomen.

Sie können Ihre Fotos teilen oder bearbeiten. Tippen Sie auf , um Optionen zum Teilen anzuzeigen oder tippen Sie auf , um Bildbearbeitungsoptionen anzuzeigen.

## Kamera- und Videooptionen

### Modus

Die Optionen ändern, wie Ihre Kamera Bilder aufnimmt:

Modus	Beschreibung
Normal	Ein einzelnes Foto aufnehmen.
Gesichtsverschönerung	Fügen Sie Hautglättungseffekte zum Bild hinzu.
Panorama	Eine Serie von Bildern aufnehmen, die zu einem extrabreiten Bild miteinander kombiniert werden.

### Schnelleinstellungen

Tippen Sie auf ein Symbol, um *HDR* ein- oder auszuschalten, oder zwischen den Kameras der Vorder- und Rückseite zu wechseln.

# Einstellungen

Die Einstellungen werden in drei Abschnitte unterteilt: *Allgemein*, *Kamera* und *Video*.

## Allgemein

Mit diesen Optionen können Sie allgemeine Bildeinstellungen anpassen:

Einstellung	Optionen
GPS Standortinfo	Legen Sie fest, ob der Standort (über GPS ermittelt) in den Bildinformationen gespeichert wird. Einige Apps können diese Information nutzen, um anzuzeigen, wo das Foto aufgenommen wurde.
Bildeigenschaften	Stellen Sie hiermit Optionen für <i>Schärfe</i> , <i>Farbton</i> , <i>Sättigung</i> , <i>Helligkeit</i> und <i>Kontrast</i> ein.
Anti-Flicker	Wählen Sie <i>Auto</i> , <i>Aus</i> , <i>50 Hz</i> oder <i>60 Hz</i> .
Standardwerte wiederherstellen	Setzen Sie alle Einstellungen auf ihre ursprünglichen Werte zurück.

## Kamera

Mit diesen Optionen können Sie Kamerabildeinstellungen anpassen:

Einstellung	Optionen
Keine Auslöserverzögerung	Ein / Aus
Gesichtserkennung	Ein / Aus
Automatische Szenenerkennung	Ein / Aus
Selbstauslöser	Aus / 2 Sekunden / 10 Sekunden
Aufnahmenummer	40 Aufnahmen / 99 Aufnahmen (für <i>Kontinuierliche Aufnahme</i> )
Bildgröße	1 Megapixel / 5 Megapixel
Vorschaugröße	Vollbild / Standard (4:3)
ISO	Auto / 100 / 200 / 400 / 800 / 1600

<b>Einstellung</b>	<b>Optionen</b>
Gesichtsverschönerung	Standard / Faltenentfernung / Weißen

## Video

Mit diesen Optionen können Sie Videoeinstellungen anpassen:

<b>Einstellung</b>	<b>Optionen</b>
EIS	Ein / Aus (elektronische Bildstabilisierung)
Mikrofon	Ein / Aus
Videoqualität	720P / 480P / CIF / QVGA

# EINSTELLUNGEN

Um auf **Einstellungen** zuzugreifen, tippen Sie auf **Einstellungen** auf der *Startseite*.

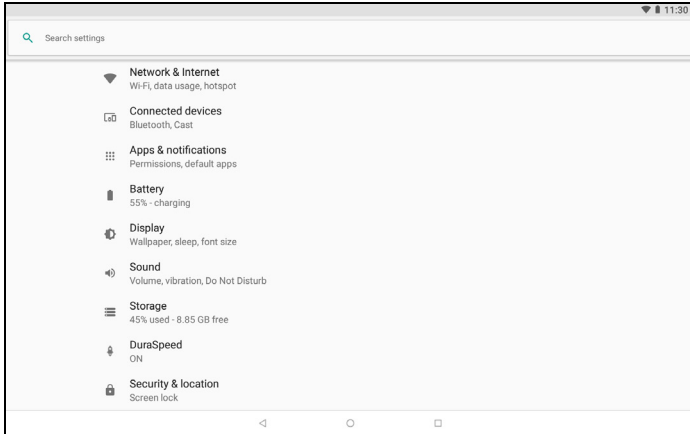

Um schnell mit einer Liste der Hauptkategorien zu navigieren, wischen Sie auf dem Bildschirm von der linken Seite.

## Netzwerk & Internet

### WLAN

Zeigt alle verfügbaren Drahtlosnetzwerke an. Schalten Sie hiermit die WLAN-Funktion ein oder aus. Drahtlosnetzwerke könnten nach einem Kennwort verlangen.

Tippen Sie auf das *Einstellungen* Symbol oben rechts, um weitere Optionen anzuzeigen.

### Datennutzung (Hintergrunddaten)

Im Bereich *Datennutzung* wird angezeigt, wie viele Daten auf Ihr Tablet übertragen wurden, entweder insgesamt oder für jede App. Diese Informationen sind hilfreich, wenn Sie einen Dienst verwenden, der gemessen wird.

Wenn eine App zu viele Daten verwendet, oder Sie steuern müssen, wie Ihr Datendienst verwendet wird, öffnen Sie das Menü **Datennutzung** und schalten Sie *Datensparer* ein. Tippen Sie, um eine Liste der auf Ihrem Gerät installierten Apps anzuzeigen. Sie können Hintergrunddaten für einzelne Apps deaktivieren. Eine App, die vom *Datensparer* gesteuert wird, kann nur dann auf eine Datenverbindung zugreifen, wenn Sie die App aktiv nutzen.



### Hinweis

*Das Blockieren von Hintergrunddaten kann dazu führen, dass einige Apps nicht mehr richtig funktionieren. Zum Beispiel sind Hintergrunddaten erforderlich, um regelmäßige Überprüfungen für Updates vorzunehmen, die für E-Mail- oder Messenger-Apps nützlich sind.*

## Anbindung

Mit dieser Option können Sie die Internetverbindung des Tablet über USB oder Bluetooth freigeben.

Um Anbindung einzuschalten, öffnen Sie **Einstellungen** und tippen Sie dann unter **Netzwerk & Internet** auf **USB-Anbindung** oder **Bluetooth-Anbindung**.

## Virtuelles Privates Netzwerk (VPN)

Diese Option ermöglicht Ihnen, eine Verbindung zu einem privaten Netzwerk, z. B. ein sicheres Arbeits- oder Büroumfeld, herzustellen.

Wenn Sie ein VPN hinzufügen möchten, öffnen Sie die **Einstellungen** und tippen Sie anschließend unter **Netzwerk & Internet** auf **VPN**. Tippen Sie oben rechts auf dem Bildschirm auf das Plus-Zeichen.

## Flugmodus

Sie können den Flugmodus aktivieren, um die Netzwerk- und Bluetooth-Funktionen abzuschalten. Die anderen Funktionen des Tablets können Sie dann auch an Bord von Flugzeugen benutzen. Fragen Sie Ihre Fluggesellschaft, welche Geräte an Bord zugelassen sind.

Befolgen Sie immer Anweisungen, wie z.B. das Abschalten des Tablets beim Start und bei der Landung, da ansonsten die

empfindlichen elektronischen Systeme des Flugzeugs gestört werden können.



### Hinweis

Wenn der Flugmodus aktiviert ist, wird das Symbol ✈ im Statusbereich angezeigt.

Tippen Sie zur Aktivierung oder Deaktivierung des Flugmodus auf **Einstellungen** und anschließend unter **Netzwerk & Internet** auf **Flugmodus**.

Wischen Sie alternativ auf dem Bildschirm von unten nach oben, um die Flugmodus Kachel zu verwenden.

## Verbundene Geräte

### Bluetooth

Zeigt alle verfügbaren Geräte an, mit denen Sie Bluetooth verwenden können. Sie können Bluetooth ein- oder ausschalten, den Namen des Geräts umbenennen und die empfangenen Dateien anzeigen.

Um eine Verbindung zu einem Gerät herzustellen, tippen Sie auf das Gerät in der Liste der vorhandenen Geräte. Sie werden möglicherweise aufgefordert, auf einem oder beiden Geräten eine PIN einzugeben, um die Verbindung herzustellen.

### Senden

Spiegelt die Anzeige Ihres Tablets auf einem kompatiblen Monitor oder Display.

Sie müssen Ihr Tablet an ein Display oder einen Dongle koppeln, bevor Optionen verfügbar sind. Lesen Sie zum Koppeln die Anleitung Ihres Displays oder Dongle.

### Drucken

Drucken Sie Bilder und Dokumente auf Standarddruckern und anderen kompatiblen Druckern (nicht im Lieferumfang enthalten). Tippen Sie auf dem Startbildschirm auf **Einstellungen** und dann unter **Verbundene Geräte > Drucken**. Tippen Sie auf einen Druckdienst

und folgen Sie den Anweisungen.

## Apps und Benachrichtigung

### Apps

#### *Beenden einer Applikation*

Öffnen Sie das Fenster *Übersicht* □, um eine aktive App zu schließen. Wischen Sie nach oben oder unten, um die App zu finden, die Sie löschen möchten. Wischen Sie die App nach rechts, um die App zu schließen.

#### Das Stoppen einer App erzwingen

Wenn eine App Probleme auf Ihrem Tablet verursacht, können Sie sie zwingen, zu stoppen. Öffnen Sie **Einstellungen** und wählen Sie anschließend **Apps & Benachrichtigungen**. Tippen Sie auf die App, die Sie stoppen möchten, tippen Sie auf **STOPPEN ERZWINGEN** und bestätigen Sie diesen Vorgang.

#### *Deinstallieren einer App*

Sie können auf dem Tablet installierte Apps entfernen, um zusätzlichen Speicherplatz bereitzustellen. Tippen Sie auf der *Startseite* auf das App Symbol und ziehen Sie es anschließend in den Bereich **Deinstallieren** am oberen Rand des Bildschirms.



#### **Hinweis**

*Apps, welche bei Auslieferung bereits auf dem Tablet installiert waren, können nicht deinstalliert werden.*

Öffnen Sie alternativ **Einstellungen** und wählen Sie anschließend **Apps & Benachrichtigungen**. Tippen Sie auf die App, die Sie deinstallieren möchten, tippen Sie auf **DEINSTALLIEREN** und bestätigen Sie diesen Vorgang.



#### **Warnung**

**Sie können auf Ihrem Tablet vorinstallierte Apps auch *Deaktivieren*, aber dies ist nicht empfehlenswert und viele Apps sind für die korrekte Funktion Ihres Tablets notwendig.**



### Wichtig

Sie sollten die Funktionen **Stoppen erzwingen** oder **Deaktivieren für Apps** nur nutzen, wenn Sie mit dem **Android-Betriebssystem** vertraut sind.

## Benachrichtigungen

Erstellung von Benachrichtigungen durch Apps stoppen oder einschränken, wie und wann die Benachrichtigungen angezeigt werden können.

## App Berechtigungen

Mit dieser Option können Sie die Berechtigung für Apps zur Verwendung bestimmter Systemdaten und Funktionen hinzufügen.

## Anzeige

### Anzeige

Sie können die Einstellungen Ihres Tablet Bildschirms anpassen. Öffnen Sie **Einstellungen > Anzeige**.

Element	Beschreibung
MiraVision™	Optimiert die Bildqualität mit Farbanpassung und Farbverbesserung.
Helligkeitsstufe	Stellen Sie hiermit die Helligkeit des Displays ein.
Bluelight Shield™	Schützt Ihre Augen durch Verringerung der Blaulicht Emissionen vom Bildschirm.
Hintergrund	Stellt das Hintergrundbild der <i>Startseite</i> und des <i>Sperrbildschirms</i> ein.
Energiesparmodus	Legen Sie fest, wie lange das Tablet inaktiv sein soll, bevor es in den Energiesparmodus übergeht.

Element	Beschreibung
Display automatisch drehen	Wählen Sie die automatische Drehung der Bildschirminhalte, wenn das Gerät gedreht wird oder behalten Sie die aktuelle Bildschirmausrichtung bei, selbst wenn das Gerät gedreht wird. <i>Sie können die Bildschirmrotationsfunktion aktivieren oder deaktivieren, indem Sie vom oberen Rand des Bildschirms nach unten wischen und die Kachel für automatische Drehung antippen.</i>
Schriftgröße	Stellen Sie die Schriftgröße so ein, dass mehr Text angezeigt wird oder der Text besser zu erkennen ist.
Anzeigegröße	Legt die Größe von Symbolen und Text auf dem Bildschirm fest.
Bildschirmschoner	Steuert, was passiert, wenn das Tablet angedockt ist und/oder schläft.

## Ton

### Ton

Passen Sie die Lautstärke von Medien, Alarme und Benachrichtigungen auf Ihrem Tablet an und ändern oder schalten Sie Klingeltöne und andere Töne stumm.

Sie können auch die Lautstärke von Medien, Alarmen und Benachrichtigungen über die Lautstärketasten am Rand des Tablets einstellen.

## Benutzer & Konten

### Benutzer

Um separate Benutzerkonten oder Profile auf Ihrem Tablet zu erstellen, öffnen Sie **Einstellungen** > **Benutzer & Konten** > **Benutzer**. Der „Besitzer“ kann ein *Benutzer* Konto mit einer eigenen

E-Mail-Adresse, Apps und Inhalten oder ein *Eingeschränktes Profil* erstellen, das Zugriff auf eine eingeschränkte Version des Besitzerkontos hat.

Benutzer oder Profile können sich über den Sperrbildschirm oder die Benachrichtigungsleiste anmelden.

## Konten und Synchronisation

Sie können Ihren Kalender, E-Mails und Kontakte auf Ihrem Tablet synchronisieren und auf die neuesten Updates auf all Ihren Android Geräten zugreifen. Öffnen Sie **Einstellungen** und tippen Sie auf **Benutzer & Konten**. Tippen Sie anschließend auf das entsprechende Konto, um auf die Synchronisationseinstellungen zuzugreifen.

Wenn Sie ein neues Konto hinzufügen möchten, tippen Sie auf **Konto hinzufügen**. Wählen Sie den Kontotyp und folgen Sie anschließend den Anweisungen.

### *Google-Synchronisierung*

In Ihrem Google Konto können Sie die Synchronisation für Google Produkte wie Browser, Kalender, Gmail Google Fotos und andere einstellen. Tippen Sie im Menü *Einstellungen* auf **Benutzer & Konten** und tippen Sie auf Ihren Kontonamen (Ihre Gmail E-Mail Adresse).

Tippen Sie auf **Konto synchronisieren** und sehen Sie eine Liste Ihrer Google Apps und wann diese zuletzt synchronisiert wurden. Wählen Sie *Tippen, um jetzt zu synchronisieren*, um ein Element manuell zu synchronisieren.

### *Mehrere Google-Konten*

Wenn Sie mehrere Google-Konten, z.B. separate Konten für Privat- und Geschäftskontakte, besitzen, können Sie über den Einstellungsabschnitt *Konten* auf sie zugreifen und sie synchronisieren. Öffnen Sie **Einstellungen** > **Benutzer & Konten** > **Konto hinzufügen**.

# System

## Sprachen und Eingabe

Stellen Sie Ihren Ort und die Eingabesprache ein, indem Sie **Einstellungen > System > Sprachen & Eingabe** öffnen.

## Datum und Zeit

Um das Datum und die Uhrzeit einzustellen, öffnen Sie **Einstellungen > System > Datum & Uhrzeit**.



### Hinweis

*Wenn Sie häufig reisen oder an einem Ort mit Sommerzeit wohnen und Zugang zu einem Funknetz haben, aktivieren Sie **Automatisches Datum & Uhrzeit**. Das Tablet stellt das Datum und die Uhrzeit anhand der Informationen ein, die es vom Netz empfängt.*

Zur Einstellung eines Alarms **Siehe Personalisieren von Startseiten auf Seite 21**.

## Aktualisierung des Tablet Betriebssystems

Das Tablet kann Systemaktualisierungen herunterladen und installieren und somit neue Geräte unterstützen oder Softwareoptionen erweitern.

Zur Überprüfung auf Betriebssystem oder 'Firmware', Updates, öffnen Sie **Einstellungen > System > Tablet-Info > Systemupdate > JETZT PRÜFEN**.



### Hinweis

*Das Herunterladen neuer Firmware kann bis zu 40 Minuten dauern, was von der Netzgeschwindigkeit abhängt. Drücken Sie während eines Systemupgrades nicht auf die Ein/Aus-Taste und greifen Sie nicht auf Ihr Tablet zu, da dies zu Fehlern bei der Installation der Firmware führen kann.*

## Zurücksetzen des Tablets

Eine Datenrücksetzung oder Formatierung stellt das Tablet wieder auf die Werkseinstellungen zurück.



### Wichtig

Dabei werden alle persönlichen Daten, alle im Tablet gespeicherten Kontakte und alle von Ihnen installierten Programme gelöscht.

Um einen Reset durchzuführen, öffnen Sie **Einstellungen**. Tippen Sie unter **System** auf **Reset-Optionen** > **Alle Daten löschen (Werksreset)**; tippen Sie auf **TABLET ZURÜCKSETZEN** und dann **ALLES LÖSCHEN**.

# FAQs UND PROBLEMBEHEBUNG

In diesem Abschnitt finden Sie Antworten auf häufig gestellte Fragen (FAQs), die Sie sich bei der Benutzung Ihres Tablets vielleicht stellen. Zusätzlich finden Sie einfache Lösungsvorschläge bei Problemen.

Seitenverhältnis	Frage	Antwort
Audio	Warum kommt kein Ton aus dem Gerät?	Falls ein Headset angeschlossen ist, werden die Lautsprecher automatisch abgeschaltet. Trennen Sie das Headset ab. Stellen Sie sicher, dass der Ton des Gerätes nicht ausgeschaltet ist. Stellen Sie sicher, dass die Lautstärke nicht auf die niedrigste Stufe eingestellt ist.
Speicher	Warum habe ich weniger Speicher als die Technischen Daten besagen?	Eine kleine Menge an Speicher wird für die Systemsicherheit reserviert.
Multimediada- teien	Warum kann ich meine Bilddateien nicht ansehen?	Möglicherweise versuchen Sie, ein Bild anzusehen, das nicht unterstützt wird. Versuchen Sie eine andere App.
	Warum kann ich meine Videodateien nicht ansehen?	Möglicherweise versuchen Sie, ein Video anzusehen, das nicht unterstützt wird. Versuchen Sie eine andere App.
	Warum kann ich meine Musikdateien nicht wiedergeben?	Möglicherweise versuchen Sie, eine Datei abzuspielen, die nicht unterstützt wird. Versuchen Sie eine andere App.

Seitenverhältnis Frage		Antwort
Systeminformationen und Leistung	Wie erkenne ich die Version des Betriebssystems in meinem Gerät?	Tippen Sie auf <b>Einstellungen &gt; System &gt; Tablet-Info</b> , um die Betriebssystemversion (Kernel/Build-Nummer) und weitere Informationen zu Hardware und Software aufzurufen.
	Wo kann ich meine Seriennummer-ID finden?	Öffnen Sie <b>Einstellungen &gt; System &gt; Tablet-Info &gt; Geräteinformationen</b> .
Stromversorgung	Ich kann das Gerät nicht einschalten.	Die Akkuladung reicht evtl. nicht aus. Laden Sie das Gerät neu. <b>Siehe Laden des Tablets auf Seite 9</b> für weitere Informationen.
Speicher	Wie prüfe ich den Speicherstatus?	Wenn Sie den Arbeitsspeicher oder Speicherplatz überprüfen möchten, gehen Sie zu <b>Einstellungen &gt; Speicher</b> .
	Was kann ich tun, wenn der interne Speicher des Geräts voll oder fast voll ist?	Sie können einige installierte Apps löschen oder Mediendateien zur microSD-Karte verschieben.
Entsperrmuster, PIN oder Kennwort	Ich habe mein Entsperrmuster, PIN oder Kennwort vergessen.	Sie müssen Ihr Tablet zurücksetzen oder wiederherstellen. Sollte diese Option nicht zur Verfügung stehen, wenden Sie sich bitte an einen Acer-Reparaturdienst in Ihrer Nähe.

Seitenverhältnis	Frage	Antwort
Erhitzung	Das Tablet erhitzt sich beim Laden und bei Verwendung über einen längeren Zeitraum.	Die Erhitzung des Gerätes während der Ladung ist normal. Nach der Ladung nimmt es wieder die Normaltemperatur an. Das Tablet erhitzt sich auch, wenn Sie es über einen längeren Zeitraum verwenden, z. B. wenn Sie sich ein Video anschauen oder ein Spiel spielen. Alle Acer-Tablets werden vor der Herausgabe intensiv getestet.

## Weitere Informationsquellen

Für Information über:	Siehe:
Aktuelle Informationen zum Tablet	<a href="http://www.acer.com">www.acer.com</a>
Kundendienst-Anfragen	<a href="mailto:support.acer.com">support.acer.com</a>

# TECHNISCHE DATEN

---

## Leistung

- B3-A50: MTK MT8167 Quad-Core Cortex A35 1,3 GHz Prozessor
- B3-A50FHD: MTK MT8167A Quad-Core Cortex A35 1,5 GHz Prozessor
- Systemspeicher:
  - 2 GB DDR4 RAM
  - 16 GB / 32 GB eMMC Speicher
- Betriebssystem: Android 8.1 Oreo™

## Display

- 10,1" IPS LCD, kapazitives Multitouch-Display
- B3-A50: Auflösung von 1280 x 800
- B3-A50FHD: Full HD 1920 x 1200 Auflösung

## Multimedia

- Zwei integrierte Lautsprecher
- Eingebautes Mikrofon

## Stromversorgung

- DC Stromeingang (10 W)

## Konnektivität

- 802.11a/b/g/n/ac WLAN
- Bluetooth 4.1

## Navigation

- GPS
- GLONASS

## Kamera

- B3-A50:
  - Frontkamera
    - 2-Megapixel
    - 720p HD Audio/Video Aufnahme
  - Kamera an der Rückseite
    - 5-Megapixel
    - 720p HD Audio/Video Aufnahme
- B3-A50FHD:
  - Frontkamera
    - 2-Megapixel
    - 720p HD Audio/Video Aufnahme
  - Kamera an der Rückseite
    - 5-Megapixel
    - 1080p Full HD Audio/Video Aufnahme

## Erweiterung

- MicroSD-Karteneinschub (SDXC, bis zu 128 GB)

### *USB-Anschluss*

- Micro USB Anschluss
- OTG Unterstützung

## Akku

- 22,4 Wh 6100 mAh 3,7 V 2-Zellen Li-Ion Akku;  
Betriebsdauer:
  - B3-A50: Bis zu 10 Stunden (basierend auf Videowiedergabe Testergebnisse)

- B3-A50FHD: Bis zu 8 Stunden (basierend auf Videowiedergabe Testergebnisse)



### Hinweis

*Die Nutzungsdauer des Akkus hängt vom Stromverbrauch ab, der sich wiederum nach den verwendeten Systemressourcen richtet. Wenn Sie z.B. fortwährend die Beleuchtung oder energieintensive Apps verwenden, verkürzt sich die Nutzungsdauer zwischen den Ladevorgängen.*

## Abmessungen

Höhe	170 mm
Breite	253,9 mm
Tiefe	8,3 mm
Gewicht	B3-A50: 550 g B3-A50FHD: 560 g

## Umgebung

### Temperatur

Betrieb: 0° C bis 35° C

Nichtbetrieb: -20° C bis 60° C

### Luftfeuchtigkeit (nicht kondensierend)

Betrieb: 20% bis 80%

Nichtbetrieb: 20% bis 80%

### INFORMATIONEN ZU HANDELSMARKEN



Informationen zu DTS-Patenten finden Sie unter <http://patents.dts.com>. Hergestellt unter Lizenz von DTS, Inc. DTS, das Symbol, DTS und das Symbol zusammen, Headphone:X und das DTS Headphone:X Logo sind eingetragene Marken oder Marken von DTS, Inc. in den Vereinigten Staaten und/oder anderen Ländern © DTS, Inc. alle Rechte vorbehalten.

# RICHTLINIEN ZUR SICHEREN VERWENDUNG DES AKKUS

---

## Akkuinformationen

Verwenden Sie dieses Produkt nicht in einer feuchten, nassen und/oder zersetzenden Umgebung. Lagern oder verwenden Sie das Produkt nicht in der Nähe von Wärmequellen, an sehr heißen Orten, unter direkter Sonneneinstrahlung, in einem Mikrowellenherd oder einem Behälter, der unter Druck steht, und setzen Sie es keinen Temperaturen von über 60 °C aus. Wenn Sie diese Hinweise missachten, kann der Akku auslaufen, sich erhitzen, explodieren oder Verletzungen und/oder Sachschäden verursachen. Sie dürfen den Akku nicht durchbohren, öffnen oder auseinanderbauen. Wenn der Akku ausläuft und Sie in Kontakt mit dem auslaufenden Substrat kommen, waschen Sie Ihre Haut gründlich mit Wasser ab, und suchen Sie dann umgehend einen Arzt auf. Aus Sicherheitsgründen und um eine möglichst lange Nutzungsdauer des Akkus zu gewährleisten, kann dieser nicht bei Temperaturen unter 0 °C oder über 45 °C aufgeladen werden.

Die volle Leistungsfähigkeit eines neuen Akkus wird nur erzielt, wenn er zwei oder drei Mal komplett geladen und entladen wird. Der Akku kann mehrere Hundert Male ge- und entladen werden, aber mit der Zeit nimmt seine Leistungsfähigkeit ab. Wenn die Gesprächs- und Standby-Dauer merkbar abnimmt, sollten Sie sich einen neuen Akku zulegen. Verwenden Sie ausschließlich von Hersteller zugelassene Akkus und laden Sie Akkus nur mit von Hersteller zugelassenen Ladegeräten, die für diesen Zweck vorgesehen sind.

Trennen Sie das Ladegerät von der Netzquelle und vom Gerät, wenn Sie es nicht verwenden. Lassen Sie einen voll geladenen Akku nicht am Ladegerät angeschlossen, da eine Überladung des Akkus seine Lebenszeit verringern kann. Wenn ein voll geladener Akku nicht benutzt wird, nimmt seine Ladung mit der Zeit ab. Wenn der Akku komplett entladen wurde, kann es ein paar Minuten dauern, bevor die Ladeanzeige auf dem Display angezeigt oder bevor ein Anruf abgesetzt werden kann.

Verwenden Sie den Akku nur für seinen bestimmten Zweck. Verwenden Sie kein Ladegerät und keinen Akku, das/der beschädigt ist.

Schließen Sie den Akku nicht kurz. Ein unbeabsichtigtes Kurzschließen kann auftreten, wenn ein metallisches Objekt, z. B. eine Münze, eine Büroklammer oder ein Stift die positiven (+) und negativen (-) Pole des Akkus direkt verbindet.

Die Pole auf dem Akku ähneln Metallstreifen. Seien Sie z. B. vorsichtig, wenn Sie einen Ersatzakku in einer Tasche tragen. Bei einem Kurzschließen der Pole kann der Akku bzw. die Gegenstände, die den Kurzschluss verursachen, beschädigt werden.

Wenn Sie den Akku an einem heißen oder kalten Ort, z. B. in einem geschlossenen Fahrzeug bei Sommer- oder Winterwetter liegen lassen, kann sich seine Kapazität und Lebenszeit verringern. Versuchen Sie, den Akku stets in einer Umgebung mit einer Temperatur zwischen 15 °C und 25 °C aufzubewahren. Ein Gerät mit einem heißen oder kalten Akku funktioniert u. U. vorübergehend nicht, selbst wenn der Akku komplett geladen ist. Die Leistung des Akkus ist besonders dann vermindert, wenn Temperaturen unter dem Gefrierpunkt liegen.

Werfen Sie Akkus nicht in Feuer, da sie explodieren können. Akkus können auch explodieren, wenn sie beschädigt sind. Entsorgen Sie Akkus entsprechend den örtlichen Gesetze und Bestimmungen. Geben Sie sie wenn möglich zum Recycling. Geben Sie Akkus nicht in den Haushaltsabfall.

## Austausch des Akkus

Tauschen Sie den Akku nur durch einen Akku des Typs aus, der dem Akkutyp des erworbenen Produkts entspricht. Die Verwendung eines anderen Akkus kann eine Brand- oder Explosionsgefahr darstellen.



### **Warnung**

**Akkus können explodieren, wenn sie nicht sachgemäß behandelt werden. Nehmen Sie Akkus nicht auseinander und werfen Sie sie nicht ins Feuer. Bewahren Sie sie außerhalb der Reichweite von Kindern auf. Beachten Sie die geltenden Vorschriften, wenn Sie verbrauchte Akkus entsorgen.**

# ENDBENUTZER-LIZENZVERTRAG

WICHTIG - BITTE SORGFÄLTIG DURCHLESEN: DIESER ENDBENUTZER-LIZENZVERTRAG (IM FOLGENDEN „VERTRAG“) IST EIN RECHTSGÜLTIGER VERTRAG ZWISCHEN IHNEN, ENTWEDER ALS NATÜRLICHE ODER JURISTISCHE PERSON, UND ACER INC. UND DESSEN TOCHTERGESELLSCHAFTEN (IM FOLGENDEN „ACER“) FÜR DIE SOFTWARE, DIE DIESEN VERTRAG BEGLEITET (ENTWEDER VON ACER ODER ACERS LIZENZNEHMERN ODER ZULIEFERERN BEREITGESTELLT), INKLUSIVE ALLER DAMIT VERBUNDENEN MEDIEN, GEDRUCKTEN MATERIALIEN UND BENUTZERDOKUMENTATIONEN IN ELEKTRONISCHER FORM FÜR DIE MARKE „ACER“, „GATEWAY“, „PACKARD BELL“ ODER „EMACHINES“ (IM FOLGENDEN „SOFTWARE“). VEREINBARUNGEN HINSICHTLICH ANDERER PRODUKTE ODER GEGENSTÄNDE SIND MIT DIESEM VERTRAG WEDER BEABSICHTIGT NOCH IMPLIZIERT. DURCH INSTALLATION DER BEGLEITENDEN SOFTWARE ERKLÄREN SIE IHR EINVERSTÄNDNIS, DASS SIE DIE BESTIMMUNGEN UND BEDINGUNGEN DIESES VERTRAGS ANNEHMEN. FALLS SIE NICHT MIT ALLEN BESTIMMUNGEN UND BEDINGUNGEN DIESES VERTRAGS EINVERSTANDEN SIND, MÜSSEN SIE DEN INSTALLATIONSVORGANG ABBRECHEN UND ALLE BEREITS INSTALLIERTEN DATEIEN DER BEGLEITENDEN SOFTWARE, SOWEIT VORHANDEN, VON IHREM GERÄT ENTFERNEN.

WENN SIE KEINE GÜLTIGE LIZENZIERTE KOPIE DER ENTSPRECHENDEN SOFTWARE HABEN, SIND SIE NICHT BERECHTIGT, DIE SOFTWARE ZU INSTALLIEREN, ZU KOPIEREN ODER AUF SONSTIGE WEISE ZU VERWENDEN UND HABEN KEINE RECHTE AUS DIESEM VERTRAG.

Die Software ist durch nationale Gesetze der USA und internationale Urheberrechtsgesetze und Konventionen sowie andere einschlägige Gesetze und Vertragsbestimmungen für geistiges Eigentum geschützt. Die Software wird lizenziert, nicht verkauft.

## LIZENZGEWÄHRUNG

Acer gewährt Ihnen die nachstehenden nichtausschließlichen und nichtübertragbaren Rechte bezüglich der Software. Gemäß diesem Vertrag dürfen Sie:

1. Die Software nur auf einem einzigen bestimmten Gerät installieren und benutzen. Eine separate Lizenz ist für jedes Gerät erforderlich, auf dem die Software verwendet wird;
2. Eine Sicherheitskopie von der Software für den persönlichen Gebrauch erstellen;
3. Eine ausgedruckte Kopie von allen der Software beigelegten elektronischen Dokumenten unter der Voraussetzung erstellen, dass Sie diese Dokumente elektronisch erhalten haben.

## EINSCHRÄNKUNGEN

Ihnen ist es NICHT erlaubt:

1. Die Software anders als in diesem Vertrag vorgegeben zu benutzen oder zu kopieren;
2. Die Software an Dritte zu vermieten oder zu leasen;
3. Die Software ganz oder teilweise zu modifizieren, zu adaptieren oder zu übersetzen;
4. Die Software zurückzuentwickeln, zu dekompileieren oder zu disassemblieren oder von dieser Software abgeleitete Werke zu erstellen;
5. Außer für den persönlichen Gebrauch die Software mit einem anderen Programm zusammenzuführen oder die Software zu modifizieren; und
6. Die Software an einen Dritten zu lizenzieren oder auf sonstige Weise einem Dritten zur Verfügung zu stellen, es sei denn, dass Sie nach vorheriger schriftlicher Benachrichtigung an ACER die gesamte Software an einen Dritten übertragen und selbst keine Kopie der Software zurückbehalten und der Dritte die Bestimmungen dieses Vertrags akzeptiert.

7. Ihre Rechte aus diesem Vertrag auf einen Dritten zu übertragen.
8. Die Software entgegen einschlägiger Ausführungsgesetze und -bestimmungen zu exportieren oder (i) die Software an verbotene Personen, Unternehmen oder Bestimmungsorte, insbesondere, aber nicht ausschließlich, Kuba, Iran, Nordkorea, Sudan und Syrien, zu verkaufen, exportieren, re-exportieren, übertragen, umzuleiten, technische Daten offenzulegen oder zu entsorgen; oder (ii) die Software für durch Gesetz oder Verordnung der USA verbotene Nutzung zu verwenden.

## **KEIN TECHNISCHER SUPPORT**

Acer ist nicht verpflichtet, technischen oder sonstigen Support für die Software anzubieten.

## **ACER LIVE UPDATE**

Manche Software kann Elemente beinhalten, die den Gebrauch des Acer Live Update-Services ermöglichen, wobei dieser Service das automatische Herunterladen und Installieren von Aktualisierungen bzgl. solcher Software erlaubt. Indem Sie die Software installieren, erklären Sie sich einverstanden und stimmen hiermit zu, dass Acer (bzw. Acers Lizenzgeber) die Version der betreffenden Software, welche Sie auf Ihrem Tablet verwenden, feststellen und einen Upgrade bzgl. solcher Software vornehmen darf, gegebenenfalls durch automatisches Herunterladen des Upgrades auf Ihrem Gerät.

## **EIGENTUMS- UND URHEBERRECHTE**

Der Rechtstitel, die Eigentumsrechte sowie die gewerblichen Schutzrechte in und an der Software und allen Kopien davon bleiben im Besitz von Acer oder Acers Lizenzgebern oder Lieferanten (soweit einschlägig). Sie erlangen keinen Eigentumsanteil an der Software (einschließlich aller von Ihnen oder für Sie erstellten Modifikationen oder Kopien) oder sonstige, im Zusammenhang stehende, gewerbliche Schutzrechte. Das Eigentum und andere Rechte am Inhalt, der durch die Software zugänglich ist, gehören dem jeweiligen Inhaltsinhaber und sind möglicherweise durch anwendbare Gesetze geschützt. Diese Lizenz verleiht Ihnen keine Rechte an solchen Inhalten. Des Weiteren erklären Sie sich einverstanden:

1. Keine Kennzeichnungen hinsichtlich Urheberrechten oder anderen Schutzrechten von der Software zu entfernen.
2. Sämtliche vorangehend erwähnten Kennzeichnungen auf jeder genehmigten Kopie, die Sie erstellen, zu reproduzieren; und
3. Unerlaubtes Kopieren der Software nach bestem Bemühen zu verhindern.

## **MARKENZEICHEN**

Dieser Vertrag gewährt Ihnen keinerlei Rechte bezüglich des Gebrauchs von Markenzeichen oder Servicezeichen von Acer oder Acers Lizenzgebern oder Lieferanten.

## **GEWÄHRLEISTUNGSAUSSCHLUSS**

SOWEIT DIES VON GELTENDEM RECHT ZULÄSSIG IST, STELLEN ACER, ACERS LIEFERANTEN UND ACERS LIZENZGEBER DIE SOFTWARE NUR „WIE SIE IST“ UND OHNE JEDWEDE GEWÄHRLEISTUNG ODER ENTSCHÄDIGungsverpflichtung ZUR VERFÜGUNG ACER SCHLIESST HIERMIT ALLE AUSDRÜCKLICHEN, STILLSCHWEIGENDEN ODER GESETZLICHEN GEWÄHRLEISTUNGSZUSAGEN, ZUSICHERUNGEN UND BEDINGUNGEN AUS, INSBESONDERE IM HINBLICK AUF DIE NICHTVERLETZUNG VON RECHTEN DRITTER, EIGENTUMSRECHTE, DIE ENGLIEDERUNG, GENAUIGKEIT, SICHERHEIT, VERFÜGBARKEIT, ZUFRIEDENSTELLENDEN QUALITÄT, VIRENBEFALL, HANDELSÜBLICHKEIT ODER EIGNUNG FÜR EINEN BESTIMMTEN ZWECK DER SOFTWARE BZW. VON SUPPORT DIENSTLEISTUNGEN. ES GIBT AUCH KEINE GEWÄHRLEISTUNGEN ODER ZUSICHERUNGEN AUF RECHTSTITEL, UNGESTÖRTE VERWENDUNG, UNGESTÖRTEN BESITZ, ÜBEREINSTIMMUNG MIT DER BESCHREIBUNG ODER NICHTVERLETZUNG DER RECHTE DRITTER IN BEZUG AUF DIE SOFTWARE.

AUSSCHLUSS ZUFÄLLIGER; FOLGENDER UND BESTIMMTER ANDERER SCHÄDEN SOWEIT DIES VON GELTENDEM RECHT ZULÄSSIG IST, SIND ACER, ACERS LIEFERANTEN ODER ACERS LIZENZNEHMER NICHT HAFTBAR FÜR BESONDERE, ZUFÄLLIGE, INDIRECTE, STRAFBARE ODER NACHFOLGENDE SCHÄDEN (EINSCHLIESSLICH, ABER NICHT BESCHRÄNKT AUF, SCHÄDEN FÜR VERLUST AN PROFITEN ODER VERTRAULICHEN ODER ANDEREN INFORMATIONEN, FÜR DIE UNTERBRECHUNG VON GESCHÄFTSTÄTIGKEITEN, PERSÖNLICHE VERLETZUNG, VERLUST DER PRIVATSPHÄRE, UNFÄHIGKEIT, VERPFLICHTUNGEN ZU ERFÜLLEN, EINSCHLIESSLICH GUTER GLAUBEN ODER ANGEMESSENE PFLEGE, FÜR NACHLÄSSIGKEIT UND FÜR ALLE ANDEREN FINANZIELLEN ODER ANDEREN SCHÄDEN), WELCHE AUS DER VERWENDUNG ODER DER UNFÄHIGKEIT DER VERWENDUNG DER SOFTWARE HERRÜHREN ODER DAMIT VERBUNDEN SIND, DER BEREITSTELLUNG ODER NICHT-BEREITSTELLUNG VON SUPPORT-DIENSTEN ODER ANDERWEITIG UNTER ODER IN ZUSAMMENHANG MIT BESTIMMUNGEN IN DIESEM VERTRAG, SELBST DANN, WENN ES ZU FEHLERN ODER VERTRAGSBRUCH (EINSCHLIESSLICH NACHLÄSSIGKEIT), STRIKTER HAFTBARKEIT, VERTRAGSBRUCH ODER BRUCH DER GARANTIEVERPFLICHTUNG VON ACER ODER SEINEN LIEFERANTEN KOMMEN SOLLTE UND SELBST DANN, WENN ACER UND SEINE LIEFERANTEN UND LIZENZNEHMER ÜBER DIE MÖGLICHKEIT SOLCHER SCHÄDEN INFORMIERT WURDEN.

#### HAFTUNGSAUSSCHLUSS

UNABHÄNGIG DAVON, WELCHE SCHÄDEN IHNEN AUS WELCHEN GRÜNDEN ENTSTEHEN KÖNNEN (EINSCHLIESSLICH, OHNE AUSNAHME, ALLE OBEN ANGEGBENEN SCHÄDEN UND ALLE DIREKTEN ODER ALLGEMEINEN SCHÄDEN), BESTEHT DIE GESAMTE HAFTBARKEIT VON ACER, SEINER LIEFERANTEN UND LIZENZNEHMER UNTER JEDER BEDINGUNG DIESES VERTRAGS UND IHRE AUSSCHLIESSLICHE ENTSCHÄDIGUNG FÜR ALLE OBEN ANGEGBENEN SCHÄDEN AUS DER GESAMTSUMME, DIE SIE FÜR DIE SOFTWARE BEZAHLT HABEN. DIE VORGENANNTEN BESCHRÄNKUNGEN UND AUSSCHLÜSSE (EINSCHLIESSLICH GEWÄHRLEISTUNGSAUSSCHLUSS UND AUSSCHLUSS VON ZUFÄLLIGEN, NACHFOLGENDEN UND BESTIMMTEN ANDEREN SCHÄDEN) GELTEN NUR SOWEIT NACH ANWENDBAREN ZWINGENDEN VORSCHRIFTEN DES NATIONALEN RECHTS ZULÄSSIG, SELBST DANN WENN ABHILFEMASSNAHMEN NICHT ERFOLGREICH SIND. DA EIN AUSSCHLUSS ODER DIE BEGRENZUNG DER HAFTUNG FÜR FOLGESCHÄDEN UND EINZELNE ANDERE SCHÄDEN IN BESTIMMTEN RECHTSPRECHUNGEN UNZULÄSSIG IST, GELTEN DIE OBENGENANNTEN HAFTUNGSBESCHRÄNKUNGEN MÖGLICHERWEISE NICHT FÜR SIE.

#### **BEENDIGUNG**

Sollten Sie irgendeine Bestimmung dieses Vertrags verletzt haben, ist Acer berechtigt, unbeschadet aller anderen Rechte, diesen Vertrag sofort zu beenden.

In einem solchen Fall sind Sie verpflichtet:

1. Jegliche Benutzung der Software einzustellen;
2. Die Originalkopie und alle Kopien der Software zu vernichten oder an Acer zurückzugeben; und
3. Die Software von allen Geräten, auf denen sie sich befindet, zu entfernen.

Alle in diesem Vertrag enthaltenen Gewährleistungs- und Haftungsausschlüsse gelten nach der Beendigung dieses Vertrags weiter.

## **ALLGEMEIN**

Dies ist der vollständige Vertrag zwischen Ihnen und Acer bezüglich der Lizenz für die Software. Er ersetzt alle bisherigen Vereinbarungen, Kommunikationen, Vorschläge und Zusicherungen zwischen den Parteien und hat Vorrang bei allen in Konflikt stehenden oder hinzugefügten Bestimmungen von Angeboten, Bestellungen, Anerkennungen oder ähnlicher Kommunikationen. Eine Änderung des Vertrags ist nur in schriftlicher Form zulässig, die von beiden Parteien unterzeichnet werden muss. Wenn ein Gericht einer verantwortlichen Rechtsprechung eine Bestimmung dieses Vertrages als rechtswidrig erachtet, gilt diese Bestimmung nur im maximalen von der Rechtsprechung zulässigen Ausmaß. Andere Bestimmungen des Vertrags gelten in diesem Fall weiterhin und werden nicht beeinflusst.

## **ERGÄNZENDE BESTIMMUNGEN FÜR SOFTWARE UND DIENSTE VON DRITTEN**

Software von Acers Lizenzgebern oder Lieferanten („Drittsoftware“) wird Ihnen im Rahmen dieses Vertrags ausschließlich für Ihren persönlichen, nicht-kommerziellen Gebrauch zur Verfügung gestellt. Sie dürfen die Drittsoftware nicht in einer Weise verwenden, die Dienste von Acers Lizenzgebern oder Lieferanten („Drittdienste“) schädigen, deaktivieren, überlasten oder beeinträchtigen könnten. Des Weiteren dürfen Sie die Drittsoftware nicht in einer Weise verwenden, die die Nutzung von Drittdiensten durch andere Nutzer bzw. Dienste oder Produkte von Acers Lizenzgebern oder Lieferanten behindern könnte. Ihr Gebrauch der Drittsoftware und Drittdienste ist darüber hinaus in zusätzlichen Bestimmungen und Bedingungen geregelt, welche Sie über unsere globale Internetseite ansehen können.

## **Datenschutzbestimmungen**

Während der Registrierung werden Sie aufgefordert, Acer Informationen bereitzustellen. Weitere Informationen finden Sie in den Bestimmungen zum Datenschutz von Acer unter [www.acer.com/worldwide/support/swa.htm](http://www.acer.com/worldwide/support/swa.htm) oder auf Ihrer lokalen Acer-Website.