

Tchibo

Pad-Maschine

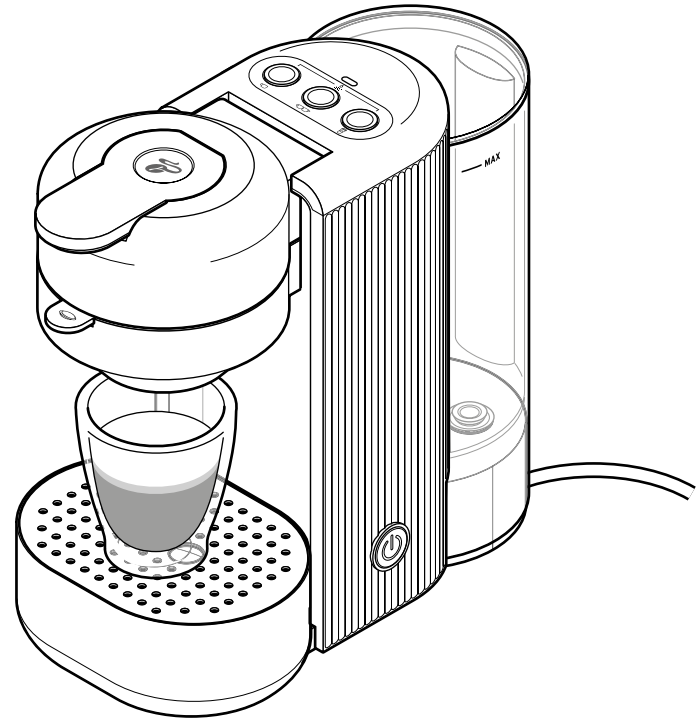

de Bedienungsanleitung und Garantie

„Call me Pad“ - deine neue Pad-Maschine

Schnell und einfach leckeren Kaffee auf Knopfdruck – hol dir deine Lieblings-Pads für deine neue Tchibo Pad-Maschine.

Dein Tchibo Team



Wir prüfen jede Maschine sorgfältig und testen sie mit Kaffee und Wasser. Trotz gründlicher Reinigung ist es möglich, dass sich noch minimale Reste von Kaffee oder Wasser in der Maschine befinden. Dies ist kein Zeichen mangelnder Qualität - das Gerät befindet sich in einwandfreiem Zustand.



www.tchibo.de/anleitungen

Vorteile und Wissenswertes zum Pad-System

Bei dieser Maschine handelt es sich um ein Einzelportionssystem. Dabei werden 1-2 Tassen Kaffee portionsfrisch aufgebriht. So bietet jede Tasse Kaffee das volle Aroma.

Geeignete Pad-Sorten

Du kannst alle handelsüblichen Kaffee-Softpads mit 7 cm Außendurchmesser verwenden.

Kaffee-Pads mit kleinerem Durchmesser liefern keinen optimalen Kaffee.

Hardpads, die für Espressomaschinen angeboten werden, dürfen nicht verwendet werden.

Für optimalen Kaffee-Genuss empfehlen wir Kaffee-Pads von Tchibo. Tchibo Kaffee-Pads sind auf 120 ml pro Pad abgestimmt.

Kaffee-Pads erhältst du in unseren Tchibo Filialen, in Tchibo Depots im Einzelhandel oder im Internet unter www.tchibo.de.

Tipps für einen besonders gelungenen Kaffee-Genuss

- Rühr den Kaffee vor dem Genuss um. Dadurch erreichst du eine gleichmäßige Kaffeestärke in der Tasse.
- Bei kleinen Mengen empfehlen wir, die Tasse vor der Zubereitung vorzuwärmen. Lass eine geringe Menge Heißwasser in die bereitgestellte Tasse laufen. Gieß das heiße Wasser kurz vor der Kaffeezubereitung weg.
- Das Aroma bleibt länger erhalten, wenn du die Pad-Vorratspackung immer gut verschließt.
- Füll täglich frisches Wasser ein. Spül den Wassertank vorher kurz aus.
- Hast du die Maschine mehrere Tage nicht benutzt, gehe wie im Kapitel „Spülen“ beschrieben vor.

Inhalt

3	Vorteile und Wissenswertes zum Pad-System	19	Maschine durchspülen
		19	Reinigen
4	Zu dieser Anleitung	21	Entkalken
4	Sicherheitshinweise	23	Anzeigen im Entkalkungsprozess
8	Auf einen Blick (Lieferumfang)	24	Störung / Abhilfe
9	Bedienfeld – Funktion der Tasten	26	Technische Daten
9	Maschine ein-/ausschalten	26	Entsorgen
9	Kaffee zubereiten	27	Garantie
10	Anzeigen der Kontrollleuchte	27	Service und Reparatur
11	Inbetriebnahme	28	Kundenservice
11	Vor dem ersten Gebrauch		
14	Kaffee zubereiten		
14	Wassertank füllen		
14	Pad-Halter wählen und Pad einsetzen		
15	Große / kleine Tassen oder Gläser unterstellen		
15	Maschine einschalten		
16	Verbrauchtes Pad entsorgen		
16	Reaktionen der Maschine		
17	Getränkemenge		

Zu dieser Anleitung

Der Artikel ist mit Sicherheitsvorrichtungen ausgestattet. Lies trotzdem aufmerksam die Sicherheitshinweise und benutze den Artikel nur wie in dieser Anleitung beschrieben, damit es nicht versehentlich zu Verletzungen oder Schäden kommt.

Bewahre diese Anleitung zum späteren Nachlesen auf.

Bei Weitergabe des Artikels ist auch diese Anleitung mitzugeben.

Zeichen in dieser Anleitung:



Dieses Zeichen warnt vor Verletzungsgefahren.



Dieses Zeichen warnt vor Verletzungsgefahren durch Elektrizität.

Signalwörter in dieser Anleitung:

GEFAHR warnt vor unmittelbar drohender schwerer Verletzungs- oder Lebensgefahr.

WARNUNG warnt vor möglicher schwerer Verletzungs- oder Lebensgefahr.

VORSICHT warnt vor möglichen leichten Verletzungen.

HINWEIS warnt vor möglichen Sachschäden.



So sind ergänzende Informationen gekennzeichnet.

Sicherheitshinweise



Verwendungszweck

Die Maschine ist zum Brühen von Kaffee mittels handelsüblicher Kaffee-Softpads mit einem Außendurchmesser von 7 cm geeignet:

Kleinere Pads liefern kein befriedigendes Kaffee-Ergebnis.

Hardpads sind nicht geeignet und dürfen nicht verwendet werden.

- Die Maschine ist dazu bestimmt, im Haushalt und haushaltsähnlichen Bereichen verwendet zu werden, wie beispielsweise
 - in Läden, Büros oder ähnlichen Arbeitsumgebungen,
 - in landwirtschaftlichen Anwesen,
 - von Gästen in Hotels, Motels, Frühstückspensionen und anderen Wohneinrichtungen.
- Für gewerbliche Zwecke ist die Maschine ungeeignet.
- Wenn die Maschine in haushaltsähnlichen Bereichen eingesetzt wird, muss sie von eingewiesenem Personal beaufsichtigt und gereinigt werden. Eine über die Reinigung hinausgehende Wartung ist für die Maschine nicht erforderlich.

Einsatzort

Stell die Maschine in einem trockenen Innenraum auf. Vermeide hohe Luftfeuchtigkeit oder Staubkonzentration. Die Maschine ist für den Gebrauch bei einer Umgebungstemperatur von +10 bis +40 °C ausgelegt.

Gefahr für Kinder und Personen mit eingeschränkter Fähigkeit Geräte zu bedienen

- Kinder dürfen nicht mit dem Gerät spielen. Halte Kinder unter 8 Jahren und Tiere von Gerät und Anschlusskabel fern.

- Dieses Gerät darf von Kindern ab 8 Jahren sowie von Personen mit verringerten physischen, sensorischen oder geistigen Fähigkeiten oder mit Mangel an Erfahrung oder Wissen verwendet werden, sofern sie beaufsichtigt werden oder in den sicheren Gebrauch des Gerätes unterwiesen wurden und die daraus resultierenden Gefahren verstehen.
- Kinder dürfen das Gerät nicht reinigen, es sei denn, sie sind über 8 Jahre alt und werden dabei beaufsichtigt. Das Gerät ist wartungsfrei.
- Stell die Maschine für Kinder unerreichbar auf.
- Halt Kinder von Verpackungsmaterial fern. Es besteht u.a. Erstickungsgefahr!

Gefahr durch Elektrizität

- Tauch die Maschine, Netzstecker und Anschlusskabel niemals in Wasser, da dann die Gefahr eines elektrischen Schlages besteht. Fass den Netzstecker nie mit feuchten Händen an. Benutze die Maschine nicht im Freien.
- Reinige die Maschine nicht mit einem Wasserstrahl und stell sie nicht so auf, dass sie mit einem Wasserstrahl gereinigt werden könnte.
- Nimm den Wassertank zum Befüllen aus der Maschine. Befüll den Wassertank nicht über die **MAX**-Markierung hinaus.
- Betreibe die Maschine nie unbeaufsichtigt.
- Schließ die Maschine nur an eine vorschriftsmäßig installierte Steckdose mit Schutzkontakten an, deren Netzspannung mit den technischen Daten der Maschine übereinstimmt.
- Knick oder quetsch das Anschlusskabel nicht. Halt es fern von scharfen Kanten und Hitzequellen.
- Benutze die Maschine nicht, wenn Maschine, Anschlusskabel oder Netzstecker beschädigt sind oder die Maschine heruntergefallen ist.

- Nimm keine Veränderungen an Maschine, Anschlusskabel oder anderen Teilen vor. Lass Elektrogeräte nur von Elektro-Fachkräften reparieren, da durch unsachgemäße Reparaturen erhebliche Folgeschäden entstehen können. Lass Reparaturen nur in einer Fachwerkstatt oder durch unseren Kundenservice durchführen.
- Wenn das Anschlusskabel dieses Gerätes beschädigt wird, muss es durch den Hersteller oder seinen Kundendienst oder einer ähnlich qualifizierten Person ersetzt werden, um Gefährdungen zu vermeiden.
- Um die Maschine vollständig von der Stromversorgung zu trennen, zieh den Netzstecker aus der Steckdose.
- Zieh den Netzstecker aus der Steckdose, ...
... wenn eine Störung auftritt,
... wenn du die Maschine längere Zeit nicht benutzt,
... bevor du die Maschine reinigst.
Zieh dabei am Netzstecker, nicht am Anschlusskabel.

Brandgefahr

- Stell die Maschine zum Betrieb frei auf, keinesfalls direkt an einer Wand oder in einer Ecke, in einem Schrank, an einer Gardine o.Ä. Stell sie auch nicht unter z.B. Oberschränke, die durch den aufsteigenden Wasserdampf Schaden nehmen könnten.

Gefahr von Gesundheitsschäden

- Leere und reinige den Wassertank, die Pad-Halter und die Abtropfschale regelmäßig, insbesondere wenn du das Gerät länger nicht benutzt.
- Wechsle das Wasser im Wassertank täglich, um Keimbildung vorzubeugen.
- Verwende ausschließlich die in dieser Anleitung angegebenen Reinigungs- bzw. Entkalkungsmittel und die entsprechenden Reinigungsutensilien, um das Gerät zu reinigen. Die Verwendung anderer Reinigungsmittel birgt Gesundheitsrisiken.

Gefahr von Verbrühungen/Verbrennungen

- Fass während sowie unmittelbar nach dem Gebrauch nicht an den Getränke-Auslauf. Vermeide den Kontakt mit dem herauslaufenden Getränk.
- Klapp während des Betriebs nicht den Verriegelungshebel hoch, lass den Brühkopf geschlossen, bis ein Signalton ertönt, der das Ende der Kaffeezubereitung anzeigt, und nimm die Abtropfschale nicht vorzeitig weg.
- Fass den Pad-Halter nur am Griff an. Nimm den Pad-Halter niemals während des Brühvorgangs von der Maschine.
- Die Pads sind unmittelbar nach dem Brühen sehr heiß. Nicht anfassen!
- Nach dem Gebrauch verfügen die Oberflächen des Gerätes noch über Restwärme.
- Wenn während der Zubereitung zu wenig Wasser im Wassertank ist, stoppt die Maschine den Brühvorgang. Die Kontrollleuchte oben auf Maschine blinkt rot. Der Brühvorgang wird **automatisch** fortgesetzt, sobald der Wassertank aufgefüllt und wieder in die Maschine eingesetzt ist.
- Wenn keine Flüssigkeit aus dem Pad-Halter fließt oder der Brühkopf sich nur schwer oder gar nicht öffnen lässt, kann ein Teil der Maschine verstopft sein (siehe „Störung/Abhilfe“).
In dem Fall schalte die Maschine aus und lass sie ausreichend abkühlen, bevor du den Pad-Halter heraus nimmst, um die Verstopfung zu entfernen. Sonst könnte durch Überdruck heiße Flüssigkeit aus dem Pad-Halter spritzen.

Sachschäden

- Die Stellfläche für die Abtropfschale enthält einen Magneten. Halte Karten mit Magnetstreifen wie Kreditkarten, EC-Karten etc. von der Stellfläche fern. Die Karten können beschädigt werden. Halte auch magnetische Speichermedien, Uhren sowie alle Geräte, die durch Magnetismus beeinflusst oder in ihrer Funktion beeinträchtigt werden können, fern davon.
- Verwende die Maschine nur mit eingesetztem Kaffee-Doppelauslauf, Pad-Halter und Wassertank.
- Verwende die Maschine niemals ohne Wasser.
- Füll nur frisches, kaltes Leitungs- bzw. Trinkwasser in den Wassertank. Verwende kein kohlenstoffhaltiges Mineralwasser oder andere Flüssigkeiten.
- Füll den Pad-Halter ausschließlich mit Kaffee-Softpads. Verwende keine Kapseln, keine beschädigten Pads oder Pads nach Ablauf der Haltbarkeit. Füll auch niemals loses Kaffeepulver oder Kaffeebohnen ein, da dies die Maschine beschädigt. Eine Reparatur wird in diesem Fall nicht von der Garantie abgedeckt.
- Entkalke die Maschine, sobald dies angezeigt wird (siehe „Störung/Abhilfe“).
- Heb die Maschine nicht am Verriegelungshebel hoch. Um die Maschine zu bewegen, fass sie immer am äußeren Gehäuse an.
- Zum Gebrauch stell die Maschine auf eine stabile, waagerechte, ebene Fläche, die gut ausgeleuchtet und gegen Feuchtigkeit und Wärme unempfindlich ist.
- Stell die Maschine nicht auf eine Herdplatte, direkt neben einen heißen Ofen, Heizkörper o.Ä., damit die Kunststoffteile der Maschine nicht schmelzen.

- Verlege das Anschlusskabel so, dass es nicht zur Stolperfalle werden kann. Lass es nicht über eine Kante hängen, damit die Maschine nicht versehentlich daran heruntergezogen werden kann.
- Die Maschine ist mit rutschfesten Füßen ausgestattet. Arbeitsflächen sind mit einer Vielfalt von Lacken und Kunststoffen beschichtet und werden mit verschiedensten Pflegemitteln behandelt. Daher kann nicht völlig ausgeschlossen werden, dass manche dieser Stoffe Bestandteile enthalten, die die Gerätefüße angreifen und aufweichen.
- Die Maschine darf keiner Temperatur unter 4 °C ausgesetzt werden. Das Restwasser im Heizsystem könnte gefrieren und Schäden verursachen.

Das Typenschild findest du auf der Unterseite der Maschine.

- Schalldruckpegel <70dB(A).

Auf einen Blick (Lieferumfang)

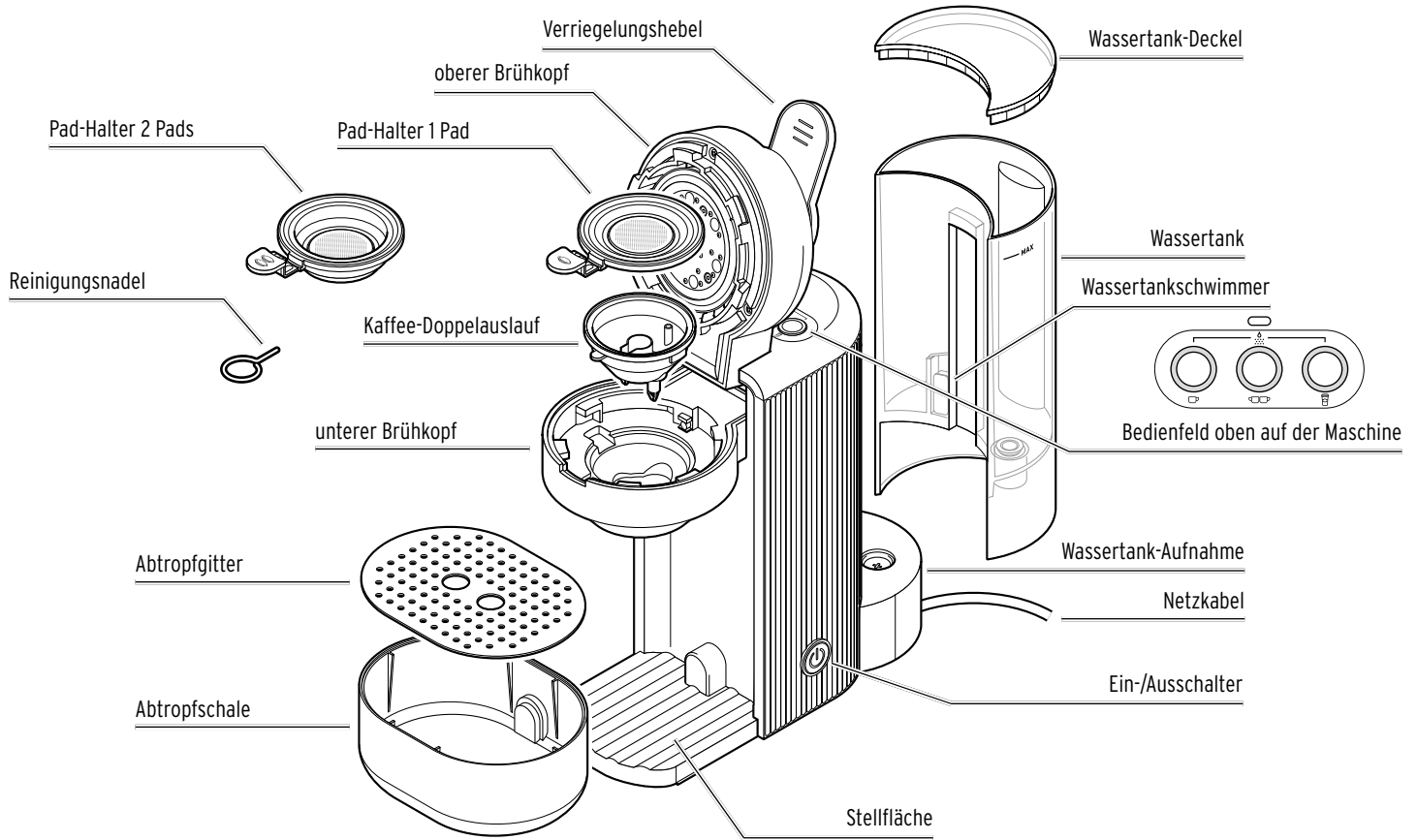

Bedienfeld – Funktion der Tasten

Maschine ein-/ausschalten



Den Ein-/Ausschalter findest du seitlich an der Maschine.

Kaffee zubereiten

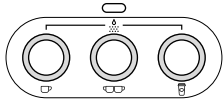

Das Bedienfeld findest du oben auf der Maschine.

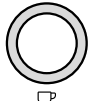

1 Tasse Kaffee zubereiten

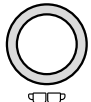

2 Tassen Kaffee zubereiten

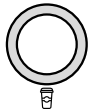

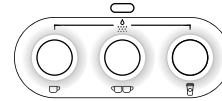

1 To-go-Becher zubereiten

Tasten ...



... leuchten Maschine ist bereit

- ▷ Drück kurz eine der Tasten  /  /  , um den Brühvorgang zu starten.

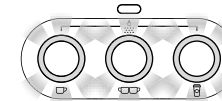

... blinken oberer Brühkopf nicht korrekt geschlossen

Wenn du eine beliebige Taste drückst, ertönen 2 Signaltöne.

- ▷ Drück den Verriegelungshebel herunter, bis er einrastet.

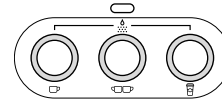

... leuchten / blinken nicht (mehr)

Maschine hat sich nach 5 Minuten ohne Benutzung automatisch ausgeschaltet

- ▷ Drück den Ein-/Ausschalter  , um die Maschine erneut einzuschalten.

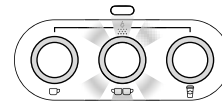

Eine der Tasten blinkt, die anderen leuchten nicht

Brühvorgang läuft

Anzeigen der Kontrollleuchte

Kontrollleuchte ...



... blinkt rot

Wassertank leer

Wenn du eine beliebige Taste drückst, ertönen 2 Signaltöne.



Füll den Wassertank, siehe Kapitel „Kaffee zubereiten - Wassertank füllen“. Ein bereits gestarteter Brühvorgang wird automatisch fortgesetzt.



... leuchtet gelb

Maschine entkalken

siehe Kapitel „Entkalken“.



... blinkt abwechselnd gelb/rot

Entkalkungsprozess läuft

Inbetriebnahme

Vor dem ersten Gebrauch

i Das Verpackungsmaterial schützt die Maschine beim Transport. Bewahre die Verpackung für den Fall auf, dass du Maschine transportieren oder zurückgeben willst.

1. Entferne sämtliches Verpackungsmaterial und prüf den Artikel auf Vollständigkeit und etwaige Schäden. Das Abtropfgitter ist mit einem Klebestreifen fixiert, den du entfernen musst.
2. Stell die Maschine ...
 - ... auf eine ebene, gegen Feuchtigkeit unempfindliche Oberfläche bzw. Arbeitsplatte.
 - ... in die Nähe einer Steckdose. Die Länge des Anschlusskabels beträgt ca. 80 cm.
 - ... mit mindestens 1 m Abstand zu heißen, brennbaren Flächen (Herdplatte, Ofen, Heizkörper o.Ä.) auf.

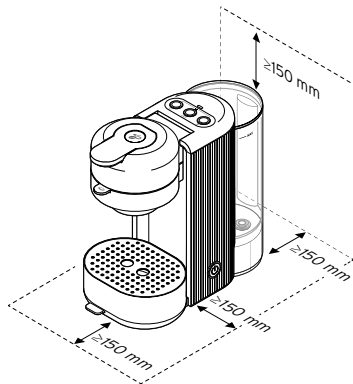

- ... ca. 150 mm fern von Wänden auf.
- ... mindestens 150 mm Abstand nach oben zu Unterschränken o.Ä.

Die Abbildung zeigt den für den Betrieb notwendigen Platzbedarf. Den Wassertank musst du zum Abnehmen zunächst min. 6 cm nach oben ziehen. Beachte dies für den Aufstellort der Maschine.

3. Nimm den Wassertank, den Pad-Halter und den Kaffee-Doppelauslauf aus der Maschine.

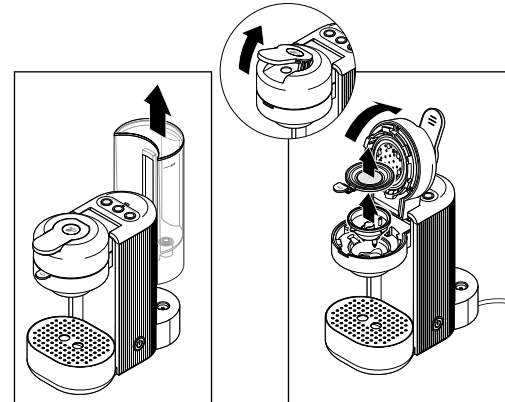

Pad-Halter und Kaffee-Doppelauslauf sind im unteren Brühkopf eingesetzt. Klapp zuerst den Verriegelungshebel hoch und dann den kompletten oberen Brühkopf, bis dieser hör- und spürbar einrastet, und nimm beide Teile heraus.

Den zweiten Pad-Halter findest du in der Verpackung.

4. Spül vor dem ersten Gebrauch den Wassertank, den Kaffee-Doppelauslauf und die beiden Pad-Halter mit warmem Wasser und ein wenig Spülmittel. Spül mit klarem Wasser nach und trockne die Teile gründlich ab.

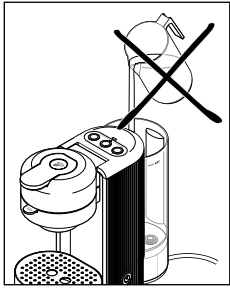

GEFAHR -
Lebensgefahr durch Stromschlag
Füll niemals Wasser direkt in den Wassertank, wenn er noch in der Maschine steckt!

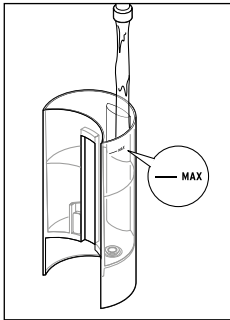

5. Befüll den Wassertank maximal bis zur **MAX**-Markierung.

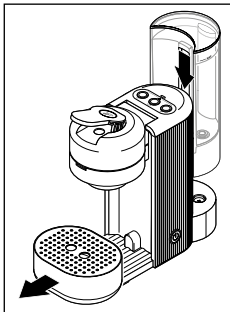

6. Setz den Deckel auf den Wassertank. Setz den Wassertank wieder in die Maschine ein und drück ihn bis zum Anschlag herunter. Prüf den korrekten Sitz des Wassertanks, da sonst kein Wasser gefördert wird.

7. Nimm die Abtropfschale aus der Maschine.

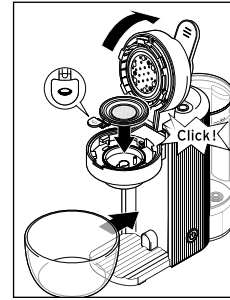

8. Stell ein ausreichend großes Gefäß - min 1000 ml - auf die Stellfläche für die Abtropfschale.
9. Setz den Kaffee-Doppelauslauf und den Pad-Halter für **1 Pad** (für die Inbetriebnahme ohne Kaffee-Pad!) in die Maschine ein.

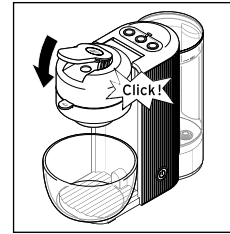

10. Klapp den oberen Brühkopf und anschließend den Verriegelungshebel herunter. Beide müssen hör- und spürbar einrasten.
Achtung: Wenn nach Einschalten der Maschine die 3 Bedientasten blinken und bei Tastendruck 2 Signaltöne ertönen, ist der Brühkopf oder der Verriegelungshebel nicht korrekt geschlossen.

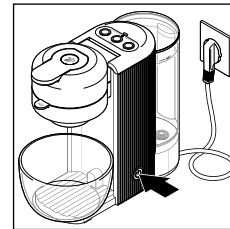

11. Steck den Netzstecker in eine gut erreichbare Steckdose.
12. Um die Maschine einzuschalten, drück den Ein-/Ausschalter  seitlich an der Maschine.

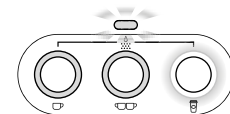

Die Taste für To-go-Becher  oben auf der Maschine leuchtet dauerhaft, die Kontrollleuchte blinkt gelb.





WARNUNG

vor Verbrühungen/Verbrennungen

Heißes Wasser, heißer Kaffee oder heißer Dampf kann Verbrühungen verursachen.

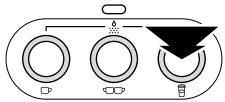
- Berühre während sowie unmittelbar nach dem Gebrauch nicht den Kaffee-Doppelauslauf. Vermeide den Kontakt mit der herauslaufenden Flüssigkeit.
- Während der Kaffee-/Wasserausgabe darf der Brühkopf nicht geöffnet werden.



13. Um die Ausgabe - in diesem Fall nur von heißem Wasser - zu starten, drück die Taste für To-go-Becher .

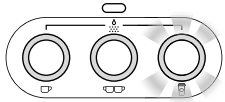

Die Taste blinkt, die Kontrollleuchte geht aus. Nach einem kurzen Moment fließt das heiße Wasser unten aus dem Kaffee-Doppelauslauf heraus.

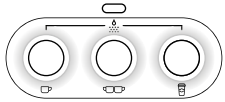

Wenn die Ausgabe stoppt, ertönt ein Signalton und es leuchten wieder alle 3 Bedientasten dauerhaft.

14. Tausch den Halter für **1 Pad** gegen den Halter für **2 Pads** aus, füll ggf. Wasser nach und leer den untergestellten Behälter aus. Drück dann erneut die Taste für To-go-Becher .
- Die Maschine gibt die Heißwassermenge für einen Becher aus.
15. Gieß das durchgelaufene Wasser weg.
Die Maschine ist einsatzbereit.

Kaffee zubereiten

Wassertank füllen

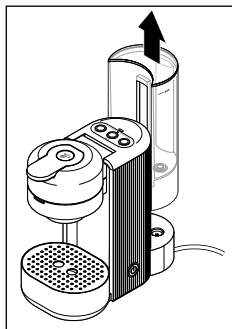

1. Nimm den Wassertank aus der Maschine.

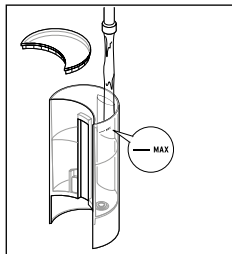

2. Befüll den Wassertank maximal bis zur **MAX**-Markierung.

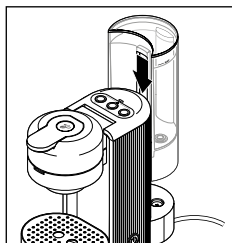

3. Setz den Wassertank wieder in die Maschine ein.

Pad-Halter wählen und Pad einsetzen

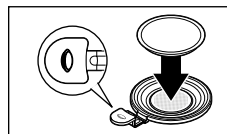

▷ Für eine einzelne, normal große Tasse Kaffee, nimm den Pad-Halter für 1 Pad und setze **ein** Pad ein.

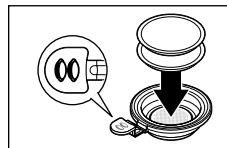

▷ Für zwei, normal große Tassen oder einen großen Becher Kaffee, nimm den Pad-Halter für 2 Pads und setze **zwei** Pads ein. Nimm auch den Pad-Halter für 2 Pads mit 2 eingesetzten Pads, wenn du einen besonders starken Kaffee in einer normal großen Tasse zubereiten möchtest.

Beachte beim Einlegen der Pads:

- Je sorgfältiger du die Pads einlegst, desto besser gelingt der Kaffee.
- Es ist wichtig, das Kaffeepulver im Pad gleichmäßig bis zum Rand zu verteilen, damit kein Wasser am Pad vorbei fließt.

HINWEIS - Sachschaden

- Gib niemals beschädigte Pads, loses Kaffeepulver oder Instantkaffee in den Pad-Halter.

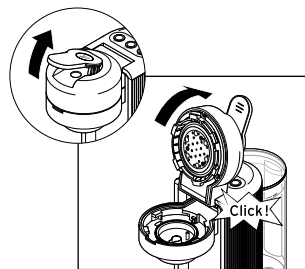

1. Klapp zuerst den Verriegelungshebel und dann den kompletten oberen Brühkopf hoch, bis dieser hör- und spürbar einrastet.

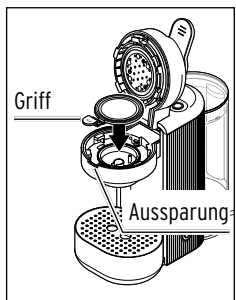

2. Setz den Pad-Halter mit dem/den eingelegten Pad/s in den unteren Brühkopf ein: Der Griff muss in die Aussparung.

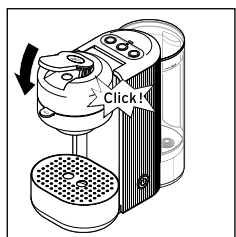

3. Klapp den oberen Brühkopf und den Verriegelungshebel herunter. Beide müssen hör- und spürbar einrasten.

Wenn der Brühkopf sich nicht leicht zudrücken lässt, prüfe nochmal den korrekten Sitz des Kaffee-Pads.

Große / kleine Tassen oder Gläser unterstellen

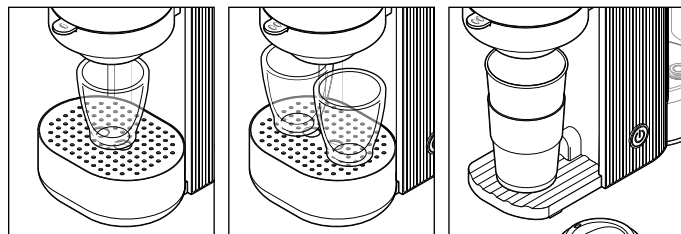



Normale Kaffee-Tassen passen auf die Abtropfschale.

Für hohe Becher nimm die Abtropfschale weg.

Beachte: Der Kaffee fließt immer aus beiden Ausgabeöffnungen des Kaffee-Doppelauslaufs.

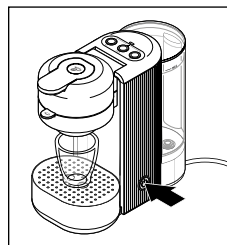
Maschine einschalten



1. Um die Maschine einzuschalten, drück den Ein-/Ausschalter  seitlich an der Maschine.

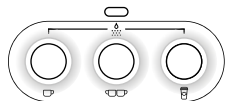

Die 3 Bedientasten oben auf der Maschine leuchten dauerhaft.

Die Maschine ist bereit.





WARNUNG

vor Verbrühungen/Verbrennungen
Heißes Wasser, heißer Kaffee oder heißer Dampf kann Verbrühungen verursachen.

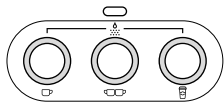
- Berühre während sowie unmittelbar nach dem Gebrauch nicht den Kaffee-Doppelauslauf. Vermeide den Kontakt mit der herauslaufenden Flüssigkeit.
- Während der Kaffee-/Wasserausgabe darf der Brühkopf nicht geöffnet werden.



2. Je nachdem wieviel Kaffee du willst und wie stark er sein soll, drück entweder ...
- ... Taste  für eine normale Tasse Kaffee (bei 1 eingesetzten Pad) oder einen besonders starken Kaffee (bei 2 eingesetzten Pads)
 - ... Taste  für die doppelte Menge Kaffee (bei 2 eingesetzten Pads)
 - ... Taste  für einen großen Becher (bei 2 eingesetzten Pads).

Die gedrückte Taste blinkt während des Brühvorgangs, die beiden anderen Tasten gehen aus.

Die voreingestellte Menge an Kaffee wird ausgegeben.



Zur optimalen Aromaentfaltung fördert die Maschine zunächst nur eine kleine Menge Wasser, um das Pulver anzufeuchten (Pre-Infusion) und setzt nach einer kurzen Pause erneut ein, um die restliche Menge Wasser durchgehend zu fördern. Mit einer kleinen Verzögerung fließt der fertige Kaffee aus den beiden Ausgabeöffnungen am Kaffee-Doppelauslauf.

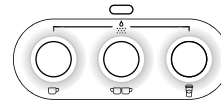

Wenn die Zubereitung beendet ist, leuchten wieder alle 3 Bedientasten und es ertönt ein Signalton.

3. Entnimm die Kaffeetasse und genieße deinen frisch zubereiteten Kaffee.

Verbrauchtes Pad entsorgen

1. **Warte unbedingt**, bis die Tasten wieder dauerhaft leuchten und ein Signalton das Ende des Brühvorgangs anzeigt, bevor du den oberen Brühkopf hochklappst und den Pad-Halter herausnimmst. Sonst kann das Pad platzen. Fass den Pad-Halter nur am Griff an.

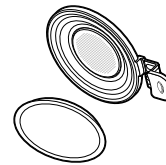

2. Fass das noch heiße Pad selbst zum Entsorgen nicht an, sondern schüttele es aus dem Pad-Halter.
3. Entsorge das verbrauchte Pad gemäß der Angaben des Pad-Herstellers.

Reaktionen der Maschine

Abschaltautomatik

- Wenn du bei eingeschalteter Maschine ca. 5 Minuten keine Taste drückst, schaltet sich die Maschine automatisch aus.
- ▷ Um die Maschine wieder einzuschalten, musst du erneut den Ein-/Ausschalter  drücken.

Die Bedientasten leuchten wieder, die Maschine ist wieder einsatzbereit.

Wasserstandsensor

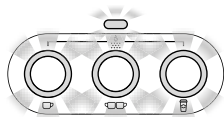

Wenn **vor dem Starten** eines Brühvorgangs alle 3 Tasten leuchten und die Kontrollleuchte rot blinkt, reicht das Wasser im Wassertank nicht mehr für einen kompletten Brühvorgang. Die Bedientasten sind blockiert.

Du musst Wasser nachfüllen, bevor du einen neuen Brühvorgang starten kannst.

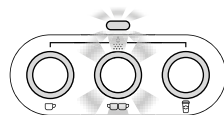

Wenn **während** des Brühvorgangs die Kontrollleuchte und die gewählte Taste anfangen zu blinken und der Brühvorgang stoppt, reicht das Wasser im Wassertank nicht mehr, um den begonnenen Brühvorgang zuende zu führen.

- ▷ Entnimm den Wassertank und füll Wasser nach.

Füll niemals Wasser direkt in den Wassertank, wenn er noch in der Maschine steckt!



Lass die Tasse unbedingt unterm Kaffee-Doppelauslauf stehen.

- ▷ Setz den Wassertank wieder ein. Der Brühvorgang setzt sich automatisch fort.

Getränkemenge

Du kannst die Menge und Stärke des Kaffees über die Anzahl der verwendeten Pads (1 oder 2, auf keinen Fall mehr!) und über die durchlaufende Wassermenge bestimmen.

Voreingestellte Getränkemengen

Taste	voreingestellte Getränkemenge	Pad-Halter für 1 Pad	Pad-Halter für 2 Pads
	ca. 120 ml*	klassisch milder Kaffee	starker, intensiver Kaffee
	ca. 240 ml*	---	klassisch milder Kaffee, z.B. für die Zubereitung von 2 Tassen gleichzeitig
	ca. 260 ml*	---	klassisch milder Kaffee, geeignet für Tchibo To-go-Becher

* Dank des Doppel-Auslaufs kannst du 2 Tassen gleichzeitig zubereiten. Entsprechend halbiert sich die angegebene Getränkemenge pro Tasse.

Getränkemenge einstellen

Du kannst jede der 3 Tasten stufenlos von ca. 40 ml bis 300 ml Flüssigkeitsabgabe programmieren. So kannst du jede Taste für deine Bedürfnisse individuell belegen.

1. Bereite die Maschine wie zuvor beschrieben vor („Wassertank füllen“ / „Pad-Halter wählen und Pad einsetzen“).
2. Schalte die Maschine mit dem Ein-/Ausshalter  ein.

3. Um die Wassermenge für ...

... **1 Tasse** einzustellen, drück Taste  und halte die Taste solange gedrückt, bis die gewünschte Menge Kaffee ausgegeben wurde. Dann lass die Taste los.

... **2 Tassen** einzustellen, drück Taste  und halte die Taste solange gedrückt, bis die gewünschte Menge Kaffee ausgegeben wurde. Dann lass die Taste los.

... **einen großen Becher** einzustellen, drück Taste  und halte die Taste solange gedrückt, bis die gewünschte Menge Kaffee ausgegeben wurde. Dann lass die Taste los.

Beachte: Es läuft immer noch ein wenig Kaffee nach.

Die Taste, die du gedrückt hältst, beginnt nach ca. 3 Sekunden zu blinken. Daran siehst du, dass die Programmierung aktiviert ist.

Wenn du die Taste loslässt, ertönt zur Bestätigung der Programmierung ein Signalton. Ab jetzt wird jeder neue Kaffee mit der jeweils eingestellten Wassermenge zubereitet.

 **Beachte:** Ertönen 5 Signaltöne, wurde bei der Programmierung entweder die Mindestmenge (ca. 40 ml) nicht erreicht oder die Maximalmenge (ca. 300 ml) überschritten. Die programmierte Menge wird dann automatisch auf die Mindestmenge herauf- bzw. auf die Maximalmenge herabgesetzt.

Reset

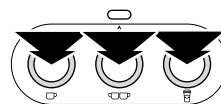

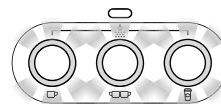

▷ Um die Wassermenge wieder auf Werkseinstellung zurückzusetzen, drück gleichzeitig alle 3 Tasten für ca. 3 Sekunden.



Zur Bestätigung blinken die 3 Bedientasten 3x und es ertönen 3 Signaltöne.

Getränkemenge einmalig anders ausgeben

Um **einmal** für einen einzelnen Kaffee **weniger Wasser** zu verwenden ...

1. Drück wie gewohnt eine der Tasten  /  / .
2. Sobald genügend Kaffee durchgelaufen ist, drück die Taste nochmal. Die Kaffeeausgabe bricht vorzeitig ab.

Um **einmal** für einen einzelnen Kaffee **mehr Wasser** zu verwenden ...

1. Stell eine ausreichend große Tasse unter den Kaffee-Doppelauslauf.
2. Brüh einen Kaffee wie gewohnt.
3. Starte den Brühvorgang erneut, ohne ein neues Pad einzusetzen.
4. Um dann ggf. den zweiten Durchlauf vorzeitig abubrechen, drück die Taste noch einmal, sobald genügend Kaffee durchgelaufen ist.

 Diese Einstellungen werden nicht übernommen. Bei der nächsten Zubereitung eines Kaffees wird wieder die voreingestellte Menge ausgegeben. Wie man die Kaffeemenge dauerhaft ändert, findest du am Anfang des vorigen Abschnitts.

Maschine durchspülen

Wenn du die Maschine länger als 2 Tage nicht genutzt hast, spül sie einmal durch, indem du mit Taste  2 Tassen Wasser (ohne Kaffee-Pad) durchlaufen lässt.

Reinigen



GEFAHR - Lebensgefahr durch Stromschlag

- Schalt die Maschine aus und zieh den Netzstecker aus der Steckdose, bevor du die Maschine reinigst.
- Tauch Maschine, Netzstecker und Netzkabel niemals in Wasser oder andere Flüssigkeiten.
- Reinige die Maschine nicht mit einem Wasserstrahl, sondern nur wie nachfolgend beschrieben.

VORSICHT - Sachschäden

- Verwende zum Reinigen keine scharfen Chemikalien, aggressive oder scheuernde Reinigungsmittel.
- Der Wassertank darf nicht in der Spülmaschine gereinigt werden.

Bei Bedarf

- ▷ Wisch bei Bedarf das **Gehäuse** mit einem weichen, feuchten Tuch ab.
- ▷ Wenn sich Restkaffee oder -wasser in der **Abtropfschale** gesammelt hat, gieß dieses zeitnah aus und spül die Abtropfschale kurz unter fließendem Wasser, damit sich kein Schimmel bilden kann.

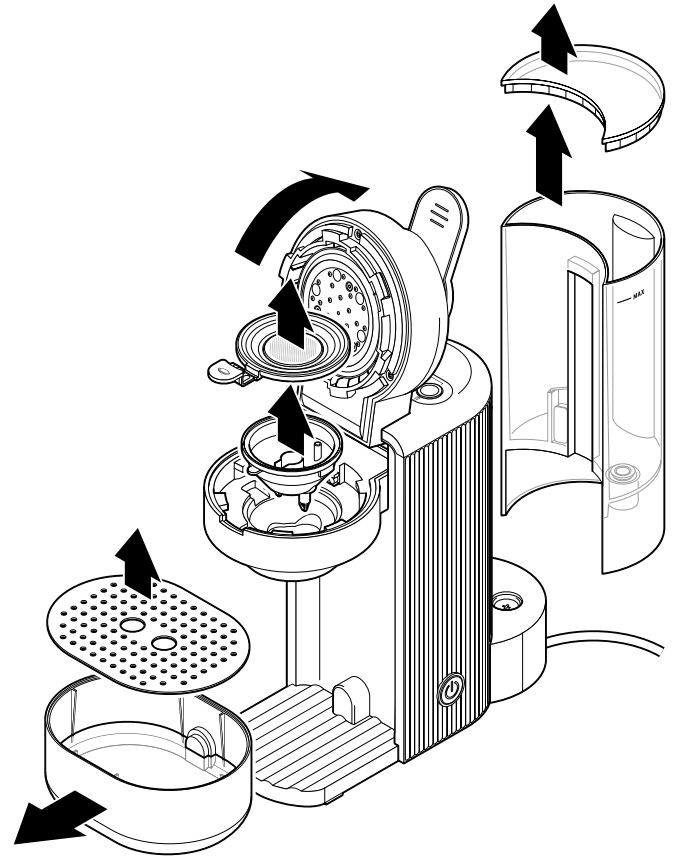

Täglich / nach Gebrauch

- ▷ Spül den **Wassertank** täglich unter fließendem Wasser aus. So vermeidest du Verkeimungen und dass Ablagerungen von Kalk oder sonstige Partikel die Öffnung am Boden des Wassertanks verstopfen.
- ▷ Spül den **Pad-Halter** nach Gebrauch unter fließendem Wasser ab.
- ▷ Bei Verwendung von Kaffee-Pads mit Zusätzen - insbesondere Milchprodukten - spül den Pad-Halter und den **Kaffee-Doppelauslauf** nach jedem Gebrauch gründlich ab.

Einmal pro Woche gründlich reinigen

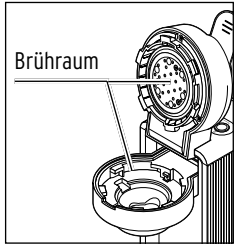

- ▷ Wisch den **Brühraum** mit einem feuchten, weichen Tuch aus.

- ▷ Reinige den **Wassertank**, den **Kaffee-Doppelauslauf**, die **Pad-Halter**, das **Abtropfgitter** und die **Abtropfschale** mindestens einmal pro Woche in warmem Wasser unter Zusatz eines Geschirrspülmittels. Spül alles unter fließendem Wasser gründlich aus und trockne die Teile danach ab. Bis auf den Wassertank sind alle Teile spülmaschinengeeignet.
- ▷ Setz anschließend alle Teile wieder in die Maschine ein.

Vor jedem Entkalken und nach Bedarf



- ▷ Um Verstopfungen des **Pad-Halters** vorzubeugen bzw. Ablagerungen zu entfernen, stich vorsichtig mit der beiliegenden feinen Reinigungsnadel in die Öffnung auf der Unterseite des Pad-Halters und beweg sie etwas hin und her.

Entkalken

VORSICHT – Geräteschäden durch Verkalkung

Kalkbildung kann die Maschine beschädigen.

- **Entkalke die Maschine, sobald dies angezeigt wird (nach ca. 40 l).** Das erhöht die Lebensdauer der Maschine und spart Energie.
- Verwende keine Entkalker auf Basis von Ameisensäure.
- Verwende einen handelsüblichen flüssigen Entkalker für Kaffee- und Espressomaschinen. Andere Mittel können Materialien im Gerät beschädigen und/oder wirkungslos sein.
- Beachte die Verwendungshinweise und Mengenangaben des verwendeten Entkalkers.

 Der Entkalkungsvorgang kann nicht unterbrochen werden. Falls der Entkalkungsvorgang doch unterbrochen wurde (z.B. durch einen Stromausfall), muss er beim nächsten Einschalten zu Ende geführt werden. Der Gebrauch der Maschine ist solange blockiert und nicht möglich.



Wenn die Kontrollleuchte gelb leuchtet, muss die Maschine entkalkt werden.

Entkalke die Maschine in den nächsten Tagen. Warte nicht länger, da sich sonst so viel Kalk bilden kann, dass ein Entkalker nicht mehr wirkt.

Der Entkalkungsvorgang dauert ca. 30 Minuten.

Lass die Maschine während des Entkalkungsvorgangs nicht unbeaufsichtigt.

Entkalkungsphase

▷ Entferne zuerst eventuelle Verstopfungen des Pad-Halters wie im Kapitel „Reinigen“ beschrieben.

1. Schalte die Maschine mit dem Ein-/Ausschalter  ggf. aus.



GEFAHR –

Lebensgefahr durch Stromschlag

Füll niemals Wasser in den Wassertank, wenn er noch in der Maschine steckt!

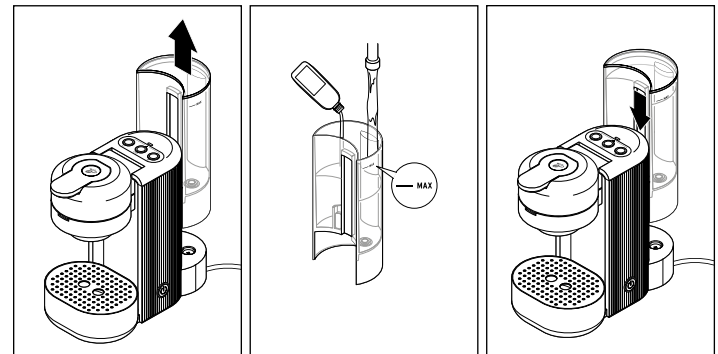

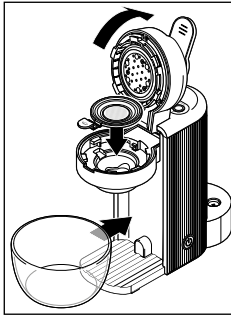

2. Nimm den Wassertank aus der Maschine und füll den Entkalker nach Herstellerangaben in den leeren Wasserbehälter. **WICHTIG: Füll Wasser bis zur MAX-Markierung hinzu** und setz den Wassertank wieder ein.

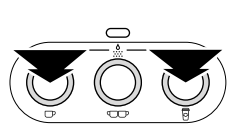

3. Setz den von dir am häufigsten benutzten leeren Pad-Halter - ohne Pad - in den unteren Brühkopf ein.
4. Stell ein mindestens **1000 ml** fassendes, hitzebeständiges Gefäß unter den Kaffee-Doppelauslauf. Nimm dafür die Abtropfschale aus der Maschine.

 Das untergestellte Gefäß muss ggf. während des Entkalkungsvorgangs mehrmals geleert werden.



5. Drück gleichzeitig die Tasten  /  für ca. 3 Sekunden.





Die Kontrollleuchte **blinkt** während der ersten Phase des Entkalkens abwechselnd **gelb/rot**.

Die Maschine pumpt in Abständen von ca. 2 Minuten mehrmals Entkalkerlösung durch die Leitungen. Dabei läuft jedes Mal ein wenig Entkalkerlösung in das untergestellte Gefäß.

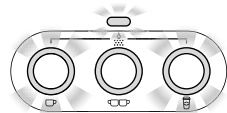
6. Beobachte die Maschine und leere ggf. das **untergestellte Gefäß rechtzeitig aus**, bevor es überläuft.



Nachdem die komplette Entkalkerlösung durchgepumpt wurde, blinkt die Kontrollleuchte **rot**, die Tasten  /  **blinken** ebenfalls und es ertönt 1 **Signalton** als Zeichen, dass der Wassertank leer und die Entkalkungsphase beendet ist.

Spülphase

1. Nimm den Wassertank, den Pad-Halter und den Kaffee-Doppelauslauf aus der Maschine.

Spül alle Teile mit klarem Wasser und trockne sie gut ab.

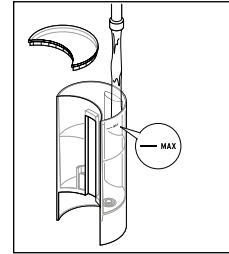

2. Befüll den Wassertank bis zur **MAX**-Markierung mit frischem Wasser.
3. Setz anschließend alle Teile wieder in die Maschine ein. Leere auch das untergestellte Gefäß aus und stell es wieder in die Maschine.

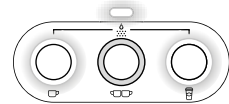

Die Kontrollleuchte **leuchtet gelb**.

Die Tasten  /  **leuchten**.

Die Maschine ist bereit für die Spülphase.

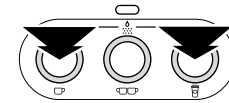

4. Drück erneut gleichzeitig die Tasten  / .

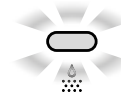

Die Kontrollleuchte **blinkt** während der Spülphase ebenfalls abwechselnd **gelb/rot**.

Die Spülphase dauert ca. 2 Minuten.

Die Maschine pumpt das frische Wasser durch die Leitungen. Nach ca. 700 ml Wasserdurchlauf pausiert die Maschine.

11. Wenn nötig kannst du nun das untergestellte Gefäß leeren, bevor es überläuft.
12. Die Spülung wird nach ca. 30 Sekunden automatisch fortgesetzt, bis der Wassertank leer ist.

Nach Abschluss ertönt ein Signalton und die Maschine schaltet sich automatisch aus. Das Entkalken ist abgeschlossen.

Anzeigen im Entkalkungsprozess

Vor der Entkalkung







- Kontrollleuchte **leuchtet gelb** =
 - Maschine muss entkalkt werden
- ▷ Starte zeitnah den Entkalkungsprozess.

In der Entkalkungsphase

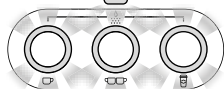



- Kontrollleuchte **blinkt** abwechselnd **gelb/rot**
- = Entkalkungsprozess läuft

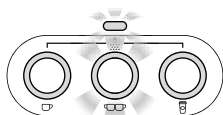

- Kontrollleuchte **blinkt** abwechselnd **gelb/rot**
 - alle 3 Tasten  /  /  **blinken**
 - 3 **Signaltöne** ertönen
- = Verriegelungshebel/oberer Brühkopf nicht korrekt geschlossen

▷ Drück den oberen Brühkopf und den Verriegelungshebel zu, das Entkalken wird dann automatisch fortgesetzt.



- Kontrollleuchte **blinkt gelb**
 - Taste  **blinkt**
 - 2 **Signaltöne** ertönen
- = Wassertank war nicht bis zur MAX- Markierung mit Entkalkerlösung gefüllt

▷ Befüll den Wassertank mit einem ausreichenden Gemisch aus Entkalker und Wasser.

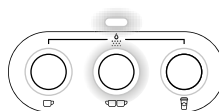

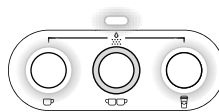

Drück Taste , um die Entkalkungsphase bis zum Ende fortzuführen.



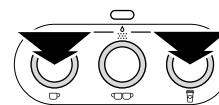

- Kontrollleuchte **leuchtet gelb**.
 - Tasten  /  **leuchten**.
- = Die Maschine ist bereit für die Spülphase.

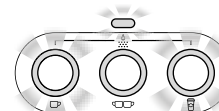

▷ Drück gleichzeitig die Tasten  / , um die Spülphase zu starten.

In der Spülphase



- Kontrollleuchte **blinkt rot**
 - Tasten  /  **blinken**
 - 2 **Signaltöne** ertönen
- = Wassertank war nicht bis zur MAX- Markierung mit Frischwasser gefüllt

▷ Befüll den Wassertank bis zur **MAX**-Markierung mit frischem Wasser. Der Spülvorgang wird automatisch fortgeführt, bis der Wassertank leer ist. Der Entkalkungsprozess ist beendet.

Störung / Abhilfe

Die Kontrollleuchte blinkt rot und bei Tastendruck ertönen 2 Signaltöne	<ul style="list-style-type: none">• Der Wassertank ist leer.<ul style="list-style-type: none">▷ Befüll den Wassertank mit frischem Wasser.• Wenn der Brühvorgang unterbrochen wurde, wird er nach Einsetzen des gefüllten Wassertanks automatisch fortgeführt.• Wenn die Bedientasten konstant leuchten, ist die Maschine wieder einsatzbereit.	Der Verriegelungshebel lässt sich auch nach Ertönen des Signaltons zum Abschluss des Brühens nicht oder nur schwer öffnen.	<ul style="list-style-type: none">• Der Pad-Halter ist ggf. verstopft.<ul style="list-style-type: none">▷ Schalte die Maschine aus und lass sie ausreichend abkühlen, bevor du den Pad-Halter herausnimmst, um die Verstopfung zu entfernen. Sonst könnte durch Überdruck heiße Flüssigkeit aus dem Pad-Halter spritzen.▷ Stich vorsichtig mit der beiliegenden Reinigungsnadel in die Öffnung auf der Unterseite des Pad-Halters (Bild 1).
Wasser tropft aus dem Getränke-Auslauf.	<ul style="list-style-type: none">• Beim Aufheizen dehnt sich das Wasser im System aus. Dadurch tropft etwas Wasser aus dem Getränke-Auslauf heraus. Das ist normal und kein Defekt.	Die Kontrollleuchte leuchtet rot, alle 3 Bedientasten leuchten.	<ul style="list-style-type: none">• Die Maschine ist überhitzt.<ol style="list-style-type: none">1. Zieh sofort der Netzstecker und lass die Maschine mindestens 15 Minuten abkühlen.2. Nimm den Wassertank und die Abtropfschale aus der Maschine.3. Zieh den Reset-Hebel auf der Unterseite der Maschine in Pfeilrichtung, bis ein Klicken zu hören ist. (Bild 2).
Es kommt keine Flüssigkeit aus dem Getränke-Auslauf	<ul style="list-style-type: none">• Der Pad-Halter ist ggf. verstopft.<ul style="list-style-type: none">▷ Stich vorsichtig mit der beiliegenden Reinigungsnadel in die Öffnung auf der Unterseite des Pad-Halters (Bild 1).	Der Verriegelungshebel lässt sich nicht herunterdrücken.	
Der Verriegelungshebel lässt sich nicht herunterdrücken.	<ul style="list-style-type: none">▷ Prüfe, ob das Kaffee-Pad korrekt eingelegt ist.• 2 Pads im Pad-Halter für 1 Pad eingelegt?<ul style="list-style-type: none">▷ Tausch den Pad-Halter aus oder leg nur 1 Pad ein.		

Die Kontrollleuchte leuchtet gelb.

- Die Maschine muss entkalkt werden.
 - ▷ Entkalke sie in den nächsten Tagen.
Warte nicht länger, da sich sonst so viel Kalk bilden kann, dass ein Entkalker nicht mehr wirkt. Ein solcher selbstverursachter Defekt fällt nicht unter die Garantie.
Geh vor wie im Kapitel „Entkalken“ beschrieben.

Probleme während der Entkalkung.

- siehe Erklärung der Anzeigen im Abschnitt „Entkalken - Anzeigen während der Entkalkung“.

1

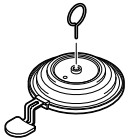

2

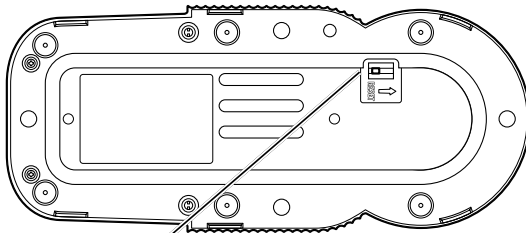

Reset-Hebel

Technische Daten

Typ / Modell:	MPD21101
Artikelnummer:	siehe Typenschild
Abmessungen:	ca. 158 x 334 x 300 mm (BxTxH)
Netzspannung:	220–240 V ~ 50 Hz
Leistung:	1800 Watt
Stromverbrauch im ausgeschalteten Zustand:	<0,5 Watt
Ausschaltautomatik:	ca. 5 Minuten
Schutzklasse:	I
Pumpendruck:	max. 2 bar
Schalldruckpegel:	<70dB(A)
Umgebungstemperatur:	+10 bis +40 °C
Fassungsvermögen	
Wassertank:	ca. 1000 ml
Brühmengen ab Werk:	1 Tasse = ca. 120 ml 2 Tassen = ca. 240 ml Becher = ca. 260 ml

Made exclusively for:

Tchibo GmbH, Überseering 18,
22297 Hamburg, Germany
www.tchibo.de



Artikelnummer

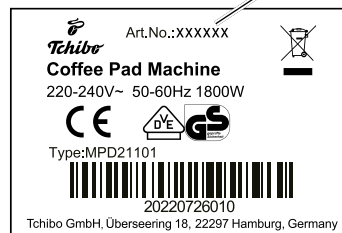

Die Artikelnummer findest du auf dem Typenschild am Gehäuseboden.

Entsorgen

Der Artikel und seine Verpackung wurden aus wertvollen Materialien hergestellt, die wiederverwertet werden können. Dies verringert den Abfall und schont die Umwelt. Entsorgen Sie die **Verpackung** sortenrein. Nutzen Sie dafür die örtlichen Möglichkeiten zum Sammeln von Papier, Pappe und Leichtverpackungen.



Geräte, die mit diesem Symbol gekennzeichnet sind, dürfen nicht mit dem Hausmüll entsorgt werden! Sie sind gesetzlich dazu verpflichtet, Altgeräte getrennt vom Hausmüll zu entsorgen. Elektrogeräte enthalten gefährliche Stoffe. Diese können bei unsachgemäßer Lagerung und Entsorgung der Umwelt und Gesundheit schaden. Informationen zu Sammelstellen, die Altgeräte kostenlos entgegennehmen, erhalten Sie bei Ihrer Gemeinde- oder Stadtverwaltung. Altgeräte aus privaten Haushalten können bei Sammelstellen der öffentlich-rechtlichen Entsorgungsträger oder bei von Tchibo im Sinne des ElektroG eingerichteten Rücknahmestellen unentgeltlich abgegeben werden. Rücknahmestellen in Ihrer Nähe finden Sie unter: www.take-e-back.de. Weitere Informationen zur kostenlosen Rückgabe von Elektroartikeln finden Sie unter www.tchibo.de/entsorgung

Garantie

Die Tchibo GmbH übernimmt
2 Jahre Garantie ab Kaufdatum.

Tchibo GmbH, Überseering 18, 22297 Hamburg, Germany

Innerhalb der Garantiezeit beheben wir kostenlos alle Material- oder Herstellfehler. Voraussetzung für die Gewährung der Garantie ist die Vorlage eines Kaufbelegs von Tchibo oder eines von Tchibo autorisierten Vertriebspartners. Diese Garantie gilt innerhalb der EU, der Schweiz und in der Türkei.

Von der Garantie ausgenommen sind Schäden, die auf unsachgemäßer Behandlung oder mangelhafter Entkalkung beruhen, sowie Verschleißteile und Verbrauchsmaterial. Diese können Sie bei unserem Tchibo Kundenservice bestellen.

Die gesetzlichen Gewährleistungsrechte werden durch diese Garantie nicht eingeschränkt. Gesetzliche Gewährleistungsrechte können unentgeltlich in Anspruch genommen werden.

Service und Reparatur

Im Reparaturfall wird Ihr Artikel in einem unserer Repaircenter geprüft und wiederhergestellt.

Die Adressdaten zur Einsendung erhalten Sie von unserem Kundenservice, dessen Kontaktdaten wir unter „Kundenservice“ für Sie aufgeführt haben.



Wenn ein Einsenden des Artikels notwendig ist, geben Sie bitte folgende Daten an:

- Ihre **Adressdaten**,
- eine **E-Mail-Adresse** (für Status- und Versandinformationen) und eine **Telefonnummer** (tagsüber),
- das **Kaufdatum** und
- eine möglichst **genaue Fehlerbeschreibung**.

Legen Sie eine **Kopie des Kaufbelegs** zum Artikel. Reinigen Sie den Artikel vor Einsendung, verpacken Sie ihn transportsicher und senden Sie ihn an unser Repaircenter. Nur dann kann eine zügige Bearbeitung und Rücksendung erfolgen.

Nach Abgabe der Sendung bei der Post bewahren Sie den Einsendebeleg für Rückfragen bitte auf.

Für Produktinformationen, Zubehöbestellungen oder Fragen zur Serviceabwicklung wenden Sie sich bitte an unseren Kundenservice. Bei Rückfragen geben Sie die Artikelnummer an.

Kundenservice

Deutschland

Für die kostenlose Einsendung an das Repaircenter erhalten Sie unter **www.tchibo.de/reklamation** ein Versandetikett und einen Reklamationsbeileger. Dafür benötigen Sie die 6-stellige Artikelnummer, die Sie der Verpackung, dem Artikel oder der Bedienungsanleitung entnehmen können.

Haben Sie ein Onlinekonto? Dann loggen Sie sich vor Eingabe der Artikelnummer unter „Mein Tchibo“ ein. Das Versandetikett und der Reklamationsbeileger befüllen sich dann automatisch mit Ihren im Onlinekonto hinterlegten Daten.

Sofern sich das Formular nicht automatisch mit Ihren persönlichen Angaben füllt, erfassen Sie diese manuell. Das Versandetikett und der Reklamationsbeileger werden Ihnen dann automatisch an die im Formular angegebene E-Mail-Adresse zugeschickt. Drucken Sie bitte beides aus.

Wichtig: Der Strichcode beim Versandetikett darf nicht beschrieben oder überklebt werden. Der Versand mit diesem Etikett ist nur innerhalb Deutschlands möglich!

 **040 60 02 79 00**

Online-Services nutzen und schnell Antworten finden:

www.tchibo.de/service

Kontakt:

www.tchibo.de/contact

Österreich

Für die kostenlose Einsendung an unser Repaircenter erhalten Sie ein Versandetikett per E-Mail unter:

 **0800 40 02 35**
(kostenfrei)

Online-Services nutzen und schnell Antworten finden:

www.tchibo.at/service

Kontakt:

www.tchibo.at/contact

Artikelnummer: Die Artikelnummer findest du auf dem Typenschild am Gehäuseboden.
