

Tchibo | Qbo

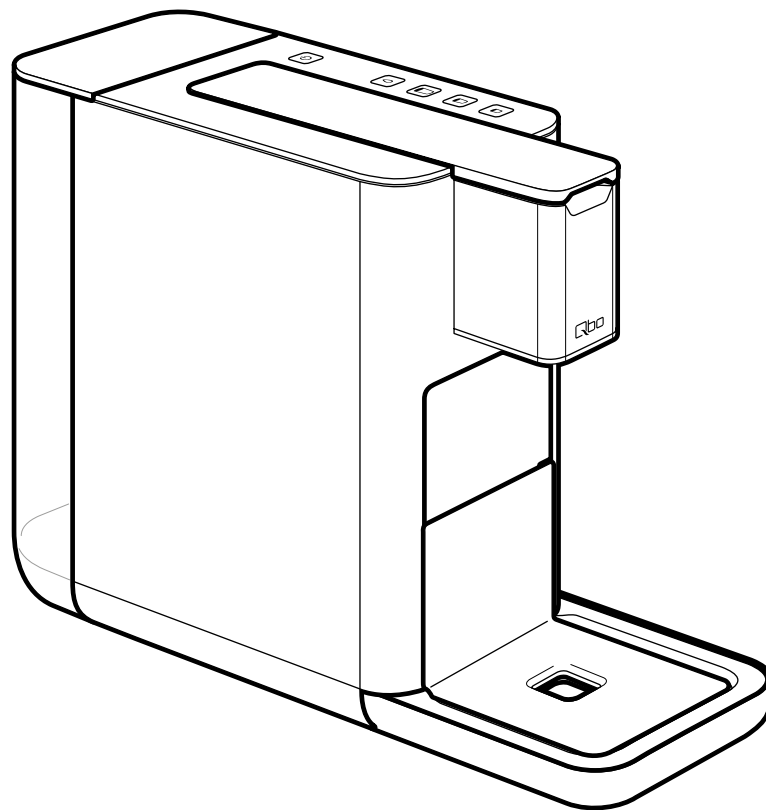

ro Instrucțiuni de utilizare original și garanție

Tchibo GmbH D-22290 Hamburg · 109975HB · 2026-06 - V2

Cuprins

2	Date tehnice	10	Umpleți rezervorul de apă
2	Eliminarea deșeurilor	10	Prepararea băuturii
3	Informați despre aceste instrucțiuni	11	După utilizare
3	Instrucțiuni de siguranță	12	Ajustați concentrația băuturii (cantitatea de băutură)
5	Pe scurt (conținutul pachetului)	12	Restabilirea setărilor din fabrică
5	Panou de comandă - funcțiile tastelor	13	Curățarea - Îndepărtarea depunerilor de cafea din aparat cu capsulele de curățare Qbo
6	Îndepărtarea foliilor de protecție și a materialului de ambalare	16	Întreținerea aparatului
6	Punerea în funcțiune - înainte de prima utilizare	16	Defecțiuni / remediu
7	Spălarea aparatului	17	Declarație de conformitate
8	Cea mai puternică aromă - cel mai bun gust	18	Garanție
8	Poziționarea ceștilor mici / mari sau a paharelor	18	Serviciul de relații cu clienții Qbo
9	Pornirea/oprirea aparatului	18	Cod produs
9	Mod standby - mod repaus	19	CERTIFICAT DE GARANȚIE

Date tehnice

Tip/număr model: 600 144

Tensiune rețea: 220-240 V ~ 50 Hz

Putere: 1250 W

Consumul de energie

în stand-by: <2 W

Consumul de energie

în modul decuplat: <0,5 W

Clasa de protecție: I

Presiunea pompei: 19 bari

Nivel de presiune

acustică: <70 dB(A)

Capacitate

rezervor de apă: 900 ml

Capacitate recipient pentru colectarea capsulelor: 6 capsule

Cantități de preparare din fabrică:

Caffè Grande cca 180 ml

Caffè cca 125 ml

Espresso cca 40 ml

Made exclusively for:

Tchibo GmbH, Überseering 18,

22297 Hamburg, Germany

www.tchibo.ro

În scopul îmbunătățirii produselor, ne rezervăm dreptul de a aduce modificări tehnice și optice ale articolului.



Eliminarea deșeurilor

Articolul și ambalajul său au fost realizate din materiale valoroase, ce pot fi refolosite. Acest lucru reduce deșeurile și protejează mediul înconjurător.



Aparatele marcate cu acest simbol nu trebuie eliminate împreună cu gunoii menajer! Aveți obligația legală de a arunca aparatele vechi separat de gunoiul menajer. Dispozitivele electrice conțin substanțe periculoase. Depozitarea și eliminarea necorespunzătoare a acestora pot afecta mediul înconjurător și sănătatea. Pentru informații cu privire la centrele de colectare care primesc gratuit aparate vechi, contactați administrația orașului sau comunei dumneavoastră.

Informații despre aceste instrucțiuni

Articolul este echipat cu dispozitive de siguranță. Cu toate acestea, citiți cu atenție instrucțiunile de siguranță și utilizați articolul doar conform indicațiilor prezentate în acest manual, pentru a nu se produce accidental pagube sau vătămări corporale.

Păstrați aceste instrucțiuni pentru o utilizare ulterioară. În cazul înstrăinării acestui articol, acesta se va preda împreună cu manualul de instrucțiuni.

Simbolurile din aceste instrucțiuni:



Acest simbol vă avertizează asupra pericolului de accidentare.



Acest simbol vă avertizează asupra pericolului de accidentare prin electrocutare.

Cuvântul cheie **PERICOL** avertizează asupra posibilităților de accidentare grave și pericol de moarte.

Cuvântul cheie **AVERTISMENT** avertizează asupra pericolului de accidentare și pagubelor materiale grave.

Cuvântul de semnalizare **ATENȚIE** avertizează asupra pericolului de răniri ușoare sau pagube reduse.



Informațiile suplimentare sunt marcate cu acest simbol.

Instrucțiuni de siguranță



Scopul și locul utilizării

Aparatul este conceput pentru prepararea cafelei și espresso cu capsule marca Qbo.

Aparatul este destinat uzului casnic și domeniilor similare uzului casnic, precum

- în magazine, birouri sau medii de lucru asemănătoare,
- în medii agricole,
- de către oaspeții hotelurilor, motelurilor, pensiunilor și altor facilități de cazare.

Dacă aparatul este utilizat în scop comercial, acesta trebuie supravegheat și curățat de personal instruit. Aparatul nu necesită întreținere în afara curățării.

Nu utilizați aparatul în aer liber. Amplasați aparatul într-un spațiu interior, uscat. Evitați umiditatea ridicată a aerului sau concentrația de praf.

PERICOL pentru copii și persoanele cu capacități limitate în utilizarea aparatelor

- Copiii nu trebuie să se joace cu aparatul. Nu lăsați aparatul și cablul de alimentare la îndemâna copiilor sub 8 ani și a animalelor.
- Acest aparat poate fi folosit de către copiii cu vârstă de peste 8 ani și de persoanele cu capacități fizice, senzoriale sau mintale reduse sau cu lipsă de experiență sau cunoștințe, dacă acestea sunt supravegheate sau instruite cu privire la utilizarea în condiții de siguranță a aparatului și înțeleg riscurile care rezultă.
- Copiii nu au voie să curețe aparatul, exceptând cazul în care aceștia au peste 8 ani și sunt supravegheați. Aparatul nu necesită întreținere.
- Poziționați aparatul departe de accesul copiilor.
- Datorită magneților, tava de scurgere poate fi introdusă cu ușurință în aparat. A nu se lăsa la îndemâna copiilor, deoarece există riscul ca unul dintre magneții folosiți să se desprindă. Dacă magneții sunt înghițiți sau inhalați, consultați imediat medicul. Contactul magneților cu interiorul corpului uman poate duce la leziuni grave.
- Nu lăsați ambalajele la îndemâna copiilor. Există, printre altele, pericol de sufocare!

PERICOL de electrocutare

- Nu scufundați niciodată aparatul, mufa de alimentare sau cablul de alimentare în apă, deoarece există pericolul unui șoc electric. Nu curățați aparatul cu un jet de apă și nu îl poziționați astfel încât să poată fi curățat cu un jet de apă. Nu prindeți niciodată mufa de alimentare cu mâinile umede.
- Nu lăsați niciodată aparatul nesupravegheat în stare de funcționare.
- Conectați aparatul numai la o priză instalată conform prevederilor cu contacte de protecție, a cărei tensiune de alimentare corespunde datelor tehnice ale aparatului.
- Cablul de alimentare nu trebuie răsucit sau strivit. Țineți-l la distanță de muchii ascuțite și sursele de căldură.
- Nu utilizați aparatul dacă acesta, cablul de alimentare sau fișa sunt deteriorate sau dacă aparatul a fost scăpat.

- Nu așezați băuturi sau alte obiecte pe aparat.
- Scoateți mufa de alimentare din priză,...
... când apare o defecțiune,
... când nu utilizați aparatul mai mult timp,
... înainte de a scoate și a curăța componentele aparatului,
... înainte de a șterge carcasa aparatului.
Trageți întotdeauna de fișă și nu de cablul de alimentare.
- Nu modificați aparatul, cablul de alimentare sau alte părți ale acestuia. Aparatele electrice pot fi reparate numai de personal specializat în instalații electrice, întrucât reparațiile nespecializate pot avea ca rezultat pagube semnificative. Solicitați ca reparațiile să fie efectuate într-un atelier de specialitate sau de către unitatea noastră de service pentru clienți.
- În cazul în care cablul de alimentare al acestui aparat este deteriorat, acesta trebuie înlocuit de către producător sau de serviciul său pentru clienți sau de către o persoană calificată similar, pentru a evita pericolele.

AVERTISMENT de opăriri/arsuri/incendiu

- Nu acoperiți aparatul în timpul funcționării (de exemplu, cu reviste, pături, îmbrăcăminte etc.).
- Instalați aparatul într-un spațiu liber pentru funcționare, în niciun caz direct lângă un perete sau într-un colț, într-un dulap, lângă o perdea sau alte locuri similare.
- Nu atingeți orificiul pentru curgerea cafelei în timpul utilizării sau după aceea. Evitați contactul cu băutura care se scurge.
- Nu ridicați maneta în timpul funcționării și nu scoateți recipientul pentru colectarea capsulelor din aparat.

ATENȚIE la vătămări corporale sau daune materiale

- **Utilizați numai capsule Qbo originale.** Nu utilizați capsule de la alt producător, capsule deteriorate sau deformate și nu umpleți niciodată cu cafea vrac, deoarece aceasta deteriorează aparatul. În acest caz, reparația nu va fi acoperită de garanție.
- Utilizați aparatul doar cu tava de scurgere, acoperirea tăvii de scurgere și suportul pentru ceașcă montate.
- Introduceți în rezervorul de apă numai apă proaspătă, rece, de la robinet, respectiv potabilă. Nu folosiți apă minerală carbogazoasă sau alte lichide.

- Îndepărtați calcarul din aparat imediat ce pe afișaj vă este indicat acest lucru.
- Nu ridicați aparatul prinzându-l de manetă. Pentru a muta aparatul, prindeți lateral de carcasa exterioră.
- Așezați aparatul pe o suprafață stabilă, plană, bine luminată, rezistentă la umiditate și căldură.
- Nu așezați aparatul pe o plită, direct lângă un cuptor fierbinte, radiator sau altele asemenea, evitând astfel topirea carcasei acestuia.
- Poziționați cablul de alimentare astfel încât să preveniți pericolul de împiedicare. Nu lăsați cablul să atârne peste margine, pentru ca aparatul să nu poată fi tras în jos.
- Țineți la distanță cardurile cu benzi magnetice, cum ar fi cardurile de credit, cardurile de debit etc. de tava de scurgere, resp. de magneții integrați în aceasta. Cardurile pot fi deteriorate. Țineți departe și mediile magnetice de stocare și toate aparatele care sunt afectate de magnetism sau a căror funcționare poate fi perturbată.
- Aparatul este dotat cu piciorușe antiderapante. Suprafețele de lucru sunt acoperite cu diverse lacuri și materiale sintetice și sunt tratate cu diverse produse de îngrijire. Din acest motiv nu se poate exclude complet faptul ca aceste componente conțin substanțe ce ar putea ataca și înmuia piciorușele aparatului. Dacă este cazul, așezați sub aparat un suport antiderapant.
- Aparatul nu trebuie expus temperaturilor sub 4 °C. Apa rămasă în sistemul de încălzire ar putea îngheța și cauza astfel pagube.
- Nivel de presiune acustică <70 dB(A).



Verificăm cu atenție fiecare aparat înainte de livrare și îl testăm cu capsule de cafea și apă. În ciuda curățării minuțioase, este posibil, prin urmare, să rămână reziduuri minime de cafea sau apă în aparat. Acesta nu este un indiciu al unei calități defectuoase - aparatul se află într-o stare de funcționare impecabilă.

Pe scurt (conținutul pachetului)

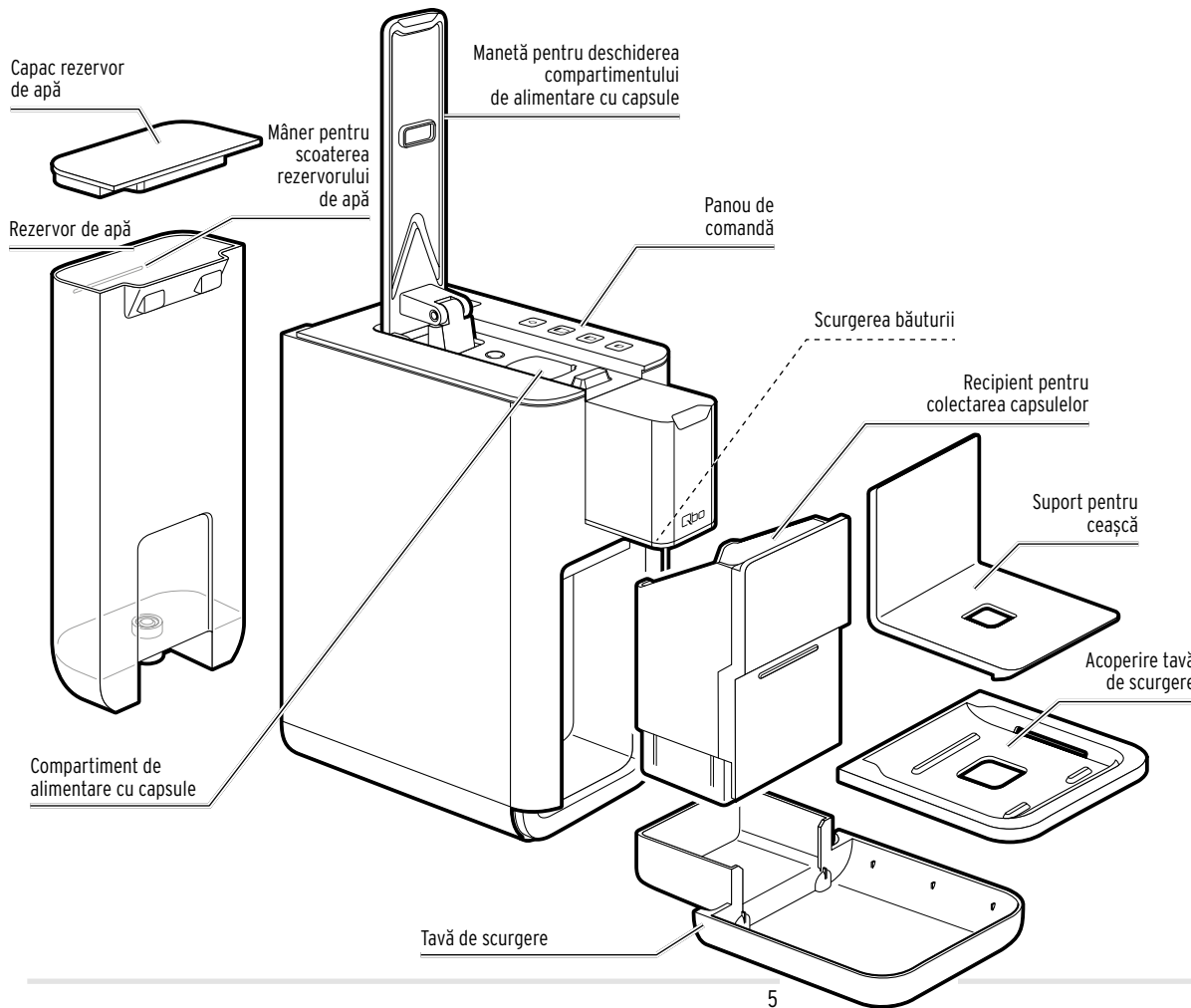

Panou de comandă - funcțiile tastelor



Tasta Pornire/Oprire



Tasta de întreținere

- Se aprinde intermitent în alb (rezervorul de apă este gol)
- Se aprinde după pornire cca 3 secunde în albastru (aparatură trebuie curățată)
- Se aprinde în roșu (aparatură trebuie decalcifiată)



Tasta pentru băuturi Caffè Grande



Tasta pentru băuturi Caffè



Tasta pentru băuturi Espresso

Îndepărtarea foliilor de protecție și a materialului de ambalare

1. Scoateți aparatul din ambalaj.
2. Scoateți toate foliile de protecție de pe aparat și îndepărtați întregul material de ambalare.

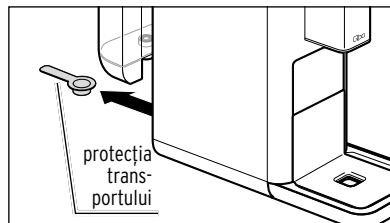

3. Îndepărtați protecția pentru transport de sub rezervorul de apă.

i Materialul de ambalare protejează aparatul în timpul transportului. Păstrați ambalajul pentru cazul în care doriți să transportați aparatul sau să îl returnați în caz de defecțiune.

Punerea în funcțiune - înainte de prima utilizare

i La punerea în funcțiune, nu introduceți nicio capsulă în aparat.

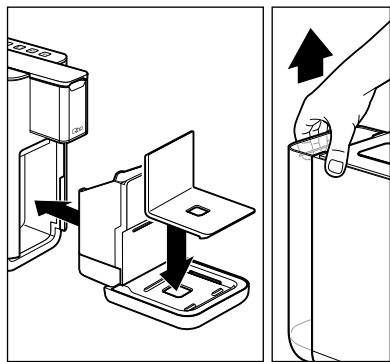

1. Introduceți suportul pentru ceașcă în poziția prezentată, pe acoperirea tăvii de scurgere.
2. Împingeți tava de scurgere până la opritor în aparat. Tava de scurgere este ținută în poziție de magneți.
3. Scoateți rezervorul de apă prin împingerea în sus din aparat.
4. Curățați rezervorul de apă conform descrierii din capitoul „Întreținerea aparatului”.

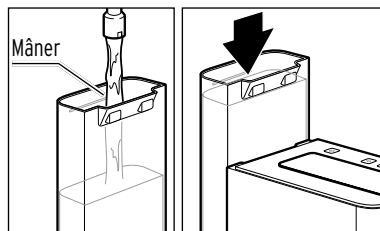

5. Umpleți rezervorul de apă până la mâner, cu apă proaspătă, rece, de la rețea, respectiv apă potabilă.
6. Introduceți din nou rezervorul de apă, de sus, în aparat.

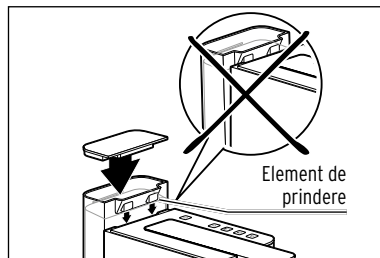

Cele două elemente de prindere de pe rezervorul de apă trebuie să se fixeze în partea din spate a carcasei, în caz contrar, rezervorul de apă nu este introdus corect în aparat, ci va sta oblic.

7. Împingeți rezervorul de apă în jos până la opritor, astfel încât acesta să fie la același nivel cu partea superioară a carcasei.

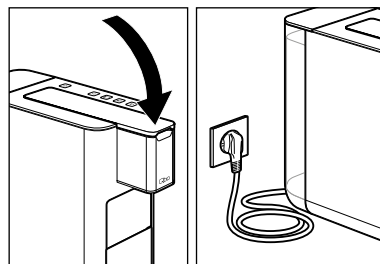

8. Maneta trebuie să fie coborâtă. Coborâți-o, după caz.
9. Introduceți fișa într-o priză ușor accesibilă.

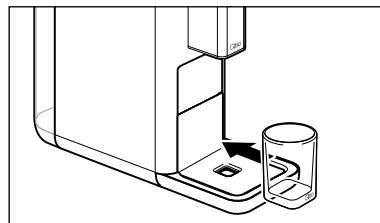

10. Așezați o ceașcă goală sub orificiul de curgere a cafelei.



11. Apăsați orice tastă pentru a porni aparatul.

Tasta de întreținere  se aprinde intermitent.

12. Apăsați tasta de întreținere.





AVERTISMENT de opărire/arsuri



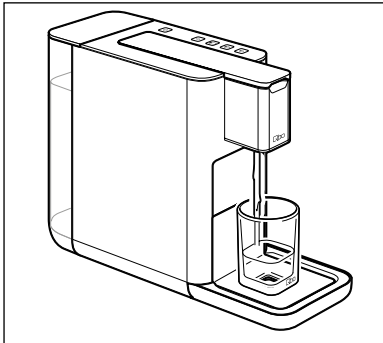

Apa sau cafeaua fierbinte de la orificiul de scurgere a băuturii poate provoca opărire.

- Nu atingeți orificiul pentru curgerea cafelei în timpul utilizării sau după.
- Evitați contactul cu băutura care se scurge.



Pompa pornește. Imediat ce conductele sunt umplute cu apă, pompa se oprește automat. În ceașca poziționată dedesubt va curge o cantitate mică de apă. Se emit două semnale sonore.

Aparatul se încălzește apoi la temperatura de funcționare. Cele trei taste pentru băuturi  ,  ,  se aprind intermitent.

După ce aparatul s-a încălzit, se emite un semnal sonor și toate tastele  ,  ,  ,  se aprind constant.

13. Aruncați apa din ceașcă și executați 2 cicluri de spălare a aparatului, așa cum este descris în capitolul „Spălarea aparatului”. După aceasta, aparatul poate fi utilizat.

Spălarea aparatului

După prima punere în funcțiune sau după ce nu ați utilizat aparatul mai mult de 2 zile, executați un ciclu de spălare a acestuia, lăsând să curgă 2 cești de apă (**fără capsule**).

Condiții preliminare:

- Mufa de alimentare este introdusă în priză.
- Aparatul este pornit.
- **În compartimentul de alimentare cu capsule nu se află nicio capsulă.**

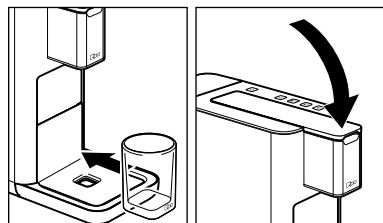
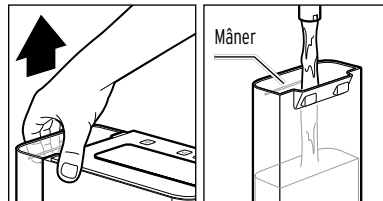

1. Scoateți rezervorul de apă prin împingerea în sus din aparat și umpleți rezervorul de apă până la mâner, cu apă proaspătă, rece, de la rețea, respectiv apă potabilă.
2. Introduceți din nou rezervorul de apă, de sus, în aparat.
3. Așezați o ceașcă goală sub orificiul de curgere a cafelei.
4. Coborâți maneta, după caz.



5. Apăsați butonul din mijloc (Caffè).

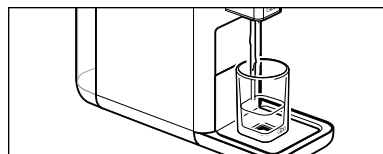

Pompa introduce apă în conducte, aceasta curgând în ceașca așezată dedesubt. La finalul ciclului de spălare, se aude un semnal sonor.

6. Aruncați apa din ceașcă.

7. Repetați pașii 4 până la 6.

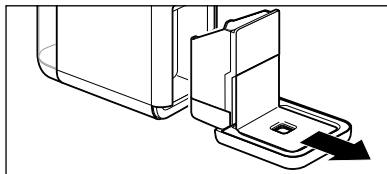

8. La final, goliți tava de scurgere și, dacă este cazul, recipientul de colectare pentru capsule:

▷ Scoateți tava de scurgere.

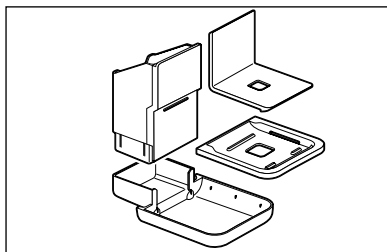

▷ Scoateți recipientul de colectare, suportul pentru ceașcă și acoperirea pentru tava de scurgere.

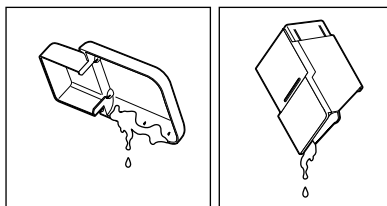

▷ Goliți tava de scurgere și, dacă este cazul, recipientul de colectare pentru capsule.

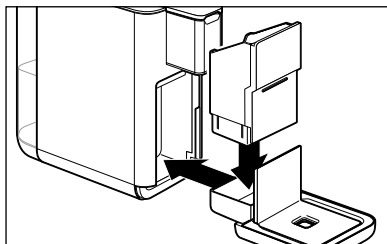

9. Introduceți din nou toate piesele în aparat.

Cea mai puternică aromă - cel mai bun gust

O capsulă per ceașcă

Fiecare capsulă este porționată pentru o ceașcă de Caffè, Caffè Grande sau Espresso.

Aromă completă

Introduceți capsula numai când aveți nevoie de ea. Capsula este străpunsă la introducere. Dacă rămâne neutilizată, aroma dispăre.

Preîncălzirea ceștii

Umpleți ceașcă cu apă fierbinte, pe care o aruncați cu puțin înainte de utilizarea ceștii. În felul acesta, cafeaua dvs. are cel mai bun gust.

Concentrația băuturii

Puteți regla concentrația băuturii în funcție de gustul personal, prin ajustarea cantității de apă. Este simplu și procesul este descris în capitolul „Ajustarea concentrației băuturii (cantității de băutură)”.

Poziționarea ceștilor mici / mari sau a paharelor

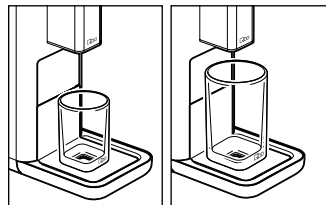

Pentru cești mari, pahare înalte și căni de cafea, așezați suportul pentru ceașcă în poziția ilustrată.

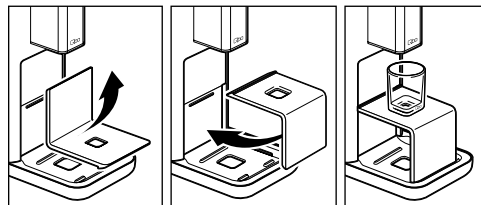

Pentru cești mici, rotiți suportul pentru ceașcă așa cum este ilustrat.

Pornirea/oprirea aparatului

Pornirea aparatului



- Pentru a porni aparatul...
... apăsați orice tastă sau,

... coborâți maneta până la opritor.

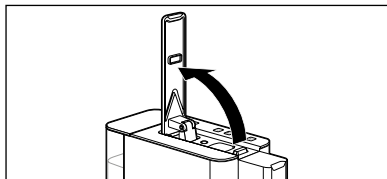

Cele trei taste pentru băuturi

 luminează intermitent.

Imediat ce aparatul s-a încălzit,
este emis un semnal sonor.

Toate butoanele  sunt aprinse constant.

Oprirea aparatului



- Pentru a opri aparatul,
apăsați tasta Pornit/Oprit.

Mod standby - mod repaus

Comutați întotdeauna aparatul în modul stand-by după utilizare, prin apăsarea tastei Pornire/Oprire. Astfel, aparatul va consuma doar o cantitate redusă de energie electrică. Dacă nu este apăsată nicio tastă timp de aproximativ 9 minute, aparatul trece automat în modul stand-by. Aceasta este, pe de o parte, o funcție de siguranță, iar pe de altă parte, are rolul de a economisi energie. Există patru intervale de timp din care puteți alege, după care aparatul trebuie să se oprească automat: 2 minute, 9 minute, 30 de minute sau 120 de minute.

Duratele de decuplare pot fi setate după cum urmează:



1. Când aparatul este pornit, apăsați tasta **Pornire/Oprire** aprox. 5 secunde. Se emite un semnal sonor.

Una dintre cele patru taste luminează acum constant, în timp ce celelalte 3 taste nu luminează. Pe tasta aprinsă constant puteți citi ce durată de decuplare este setată în momentul actual.

Aparatul se oprește după 2 minute (tasta Espresso)				
Aparatul se oprește după 9 minute (tasta Caffè)				
Aparatul se oprește după 30 de minute (tasta Caffè Grande)				
Aparatul se oprește după 120 de minute (tasta de întreținere)				

2. Apăsați pe tasta cu durata de decuplare dorită (se emit două semnale sonore) sau așteptați aprox. 30 de secunde pentru a menține durata de decuplare afișată.

Umpleți rezervorul de apă

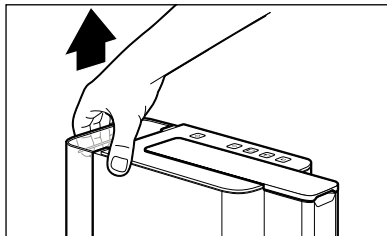

1. Scoateți rezervorul de apă prin împingerea în sus din aparat.

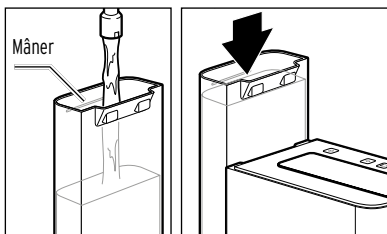

2. Umpleți rezervorul de apă până la mâner, cu apă proaspătă, rece, de la rețea, respectiv apă potabilă.

3. Introduceți din nou rezervorul de apă, de sus, în aparat.

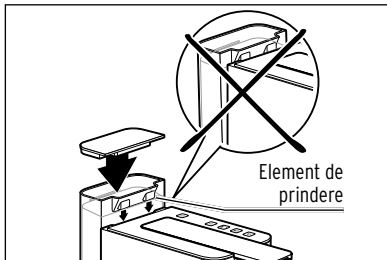

Cele două elemente de prindere de pe rezervorul de apă trebuie să se fixeze în partea din spate a carcasei, în caz contrar, rezervorul de apă nu este introdus corect în aparat, ci va sta oblic.

4. Împingeți rezervorul de apă în jos până la opritor, astfel încât acesta să fie la același nivel cu partea

Prepararea băuturii

Condiții preliminare:

- Aparatul este pornit și gata de funcționare.
- Rezervorul de apă este umplut.

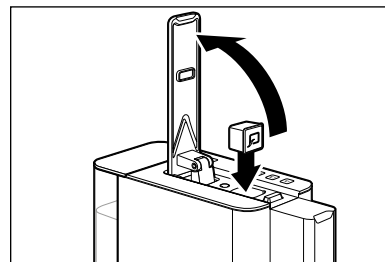

1. Coborâți maneta până la opritor.
2. Introduceți o capsulă Qbo în aparat. Litera „Q” de pe capsulă trebuie să indice înainte.

i Capsula trebuie să fie intactă: Nu o străpungeți și nu îndepărtați capacul capsulei, nu introduceți capsule deformate!

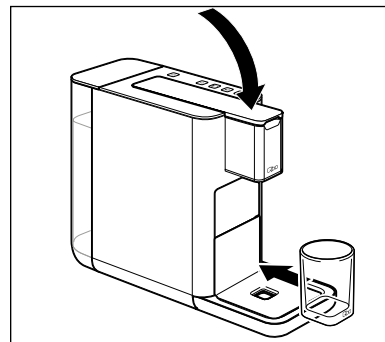

3. Coborâți maneta complet. Capsula folosită este străpunsă în bază și în capac.
4. Așezați o ceașcă goală sau o cană sub orificiul de curgere a cafelei.



AVERTISMENT

de opărire/arsuri

Apa sau cafeaua fierbinte de la orificiul de scurgere a băuturii poate provoca opărire.

- Nu atingeți orificiul pentru curgerea cafelei în timpul utilizării sau după. Evitați contactul cu băutura care se scurge.



Caffè Grande



Caffè



Espresso,

5. Apăsăți butonul de sortiment de cafea, corespunzător capsulei introduse.

Procesul de preparare începe și se oprește automat.

La finalul procesului de preparare se aude un semnal sonor.

▷ Dacă doriți să opriți procesul de preparare mai devreme, apăsați încă odată același buton pentru băutura în timpul procesului de preparare.

 Când preparați Espresso, se prepară în prealabil o cantitate mică de Espresso pentru ca aroma să se poată dezvolta optim. Această procedură se remarcă printr-o scurtă oprire la începutul procesului de preparare. Băuturile Caffè și Caffè Grande se prepară fără preparare prealabilă.

6. Coborâți maneta până la opritor astfel încât capsula utilizată să cadă în recipientul de colectare pentru capsule.

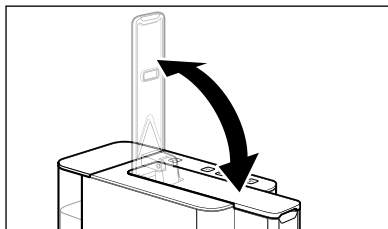

Cantitatea de băutură presetată la cumpărarea aparatului:
Espresso cca 40 ml | **Caffè** cca 125 ml | **Caffè Grande** cca 180 ml

După utilizare

▷ Goliți periodic tava de scurgere și recipientul de colectare a capsulelor:

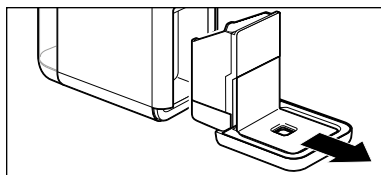

1. Scoateți tava de scurgere.

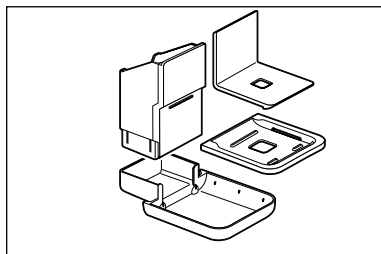

2. Scoateți recipientul de colectare, suportul pentru ceașcă și acoperirea pentru tava de scurgere.

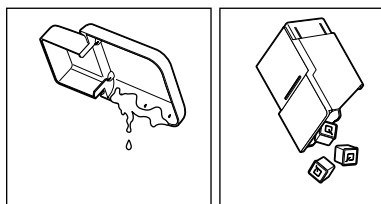

3. Goliți tava de scurgere și, dacă este cazul, recipientul de colectare pentru capsule. În recipientul de colectare pentru capsule încap cca 6 capsule.

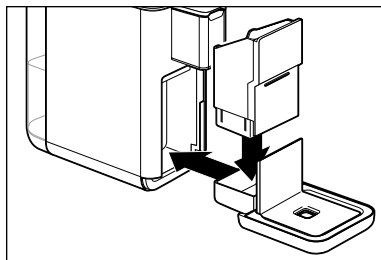

4. Introduceți din nou toate piesele în aparat.

Ajustați concentrația băuturii (cantitatea de băutură)

Puteți regla concentrația băuturii în funcție de gustul personal, prin ajustarea cantității de băutură. Puteți realiza acest lucru manual pentru un singur proces de preparare a cafelei sau prin programarea tuturor viitoarelor procese de preparare a cafelei.

Condiții preliminare:

- Aparatul este pornit și gata de funcționare.
- O ceașcă sau un pahar este poziționat sub scurgerea cafelei/laptelui.

Reglarea tăriei pentru procesul curent de preparare (fără memorare)

- ▷ Dacă gustul băuturii este prea slab, opriți mai devreme evacuarea apei apăsând butonul pentru băuturi, ce clipește intermitent.
- ▷ Dacă gustul băuturii este prea tare, începeți din nou procesul de preparare, fără a introduce o nouă capsulă. Apăsăți din nou butonul care se aprinde intermitent imediat ce s-a scurs suficientă apă.

Cantitatea de băutură presetată la cumpărarea aparatului:

Espresso cca 40 ml | **Caffè** cca 125 ml | **Caffè Grande** cca 180 ml

Cantitatea de băutură poate fi setată între 25 și 280 ml.

Setați concentrația băuturii (cu salvare)

- ▷ Puteți modifica pentru o durată mai lungă setările din fabrică pentru cantitățile de apă. Astfel veți obține întotdeauna exact cafeaua pe care o doriți. Este posibilă câte o setare individuală pentru fiecare tastă de băuturi: Câte una pentru Espresso, Caffè și Caffè Grande la filtru.
- ▷ Mențineți apăsată tasta pentru băuturi corespunzătoare până când cantitatea de băutură dorită curge în ceașcă.
 - În timp ce țineți tasta apăsată, se emite mai întâi un semnal sonor (atunci când se prepară Espresso, aparatul se oprește pentru un interval scurt de timp pentru prepararea prealabilă) înainte ca băutura să curgă.
- ▷ Odată cu eliberarea butonului, cantitatea este memorată. Pentru confirmare sunt emise două semnale sonore.

- ▷  Dacă sunt emise cinci semnale sonore, noua cantitate de băutură nu a putut fi memorată. În acest caz, repetați procedura conform descrierii anterioare.
- ▷ Dacă noua setare nu se potrivește gustului dumneavoastră, modificați-o prin simpla repetare a procedurii.

Restabilirea setărilor din fabrică

Puteți reveni la cantitățile inițiale de apă.

Condiții preliminare:

Aparatul este pornit și gata de funcționare.



1. Țineți apăsată cele trei butoane de băuturi cca 5 secunde concomitent. Pentru confirmare, se emit două semnale sonore și cele trei taste pentru băuturi  se aprind intermitent.
2. Eliberați butoanele de băuturi.

Setările din fabrică sunt restabilite. Apoi aparatul este repornit. Prima punere în funcțiune începe. Procedați conform descrierii din capitolul „Punerea în funcțiune - înainte de prima utilizare”.

Curățarea - Îndepărtarea depunerilor de cafea din aparat cu capsulele de curățare Qbo



AVERTISMENT - daune pentru sănătate cauzate de agenții de curățare

Nu întrerupeți procesul de curățare, în caz contrar vor rămâne resturi din agentul de curățare în aparat. În cazul în care procesul de curățare este întrerupt, aparatul trebuie clătit temeinic înainte de următoarea utilizare pentru a evita afectarea sănătății. În acest timp, utilizarea aparatului este blocată și nu este posibilă.



În timpul utilizării normale, grăsimile din cafea se acumulează în camera de preparare și la orificiul de scurgere a băuturii. Capsulele de curățare Qbo îndepărtează aceste depuneri. Astfel, cafeaua își păstrează gustul nealterat. În cazul unui consum mediu de cafea, aparatul trebuie curățat aproximativ o dată pe lună, cu o capsulă de curățare Qbo.



Tasta de întreținere

Dacă tasta de întreținere luminează **albastru** cca 3 secunde după pornire, aparatul trebuie curățat.

Procedura de curățare durează cca 5 minute.



Dacă nu efectuați procedura de curățare, tasta de întreținere se aprinde în albastru timp de câteva secunde de fiecare dată când porniți aparatul - până când este efectuată procedura de curățare. Procedura de curățare poate fi efectuată și periodic. Pentru aceasta, procedați conform descrierii.

Condiții preliminare:

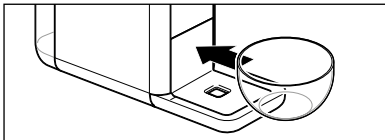

- Aparatul este pornit și gata de funcționare.
- Rezervorul de apă este umplut până la mâner.

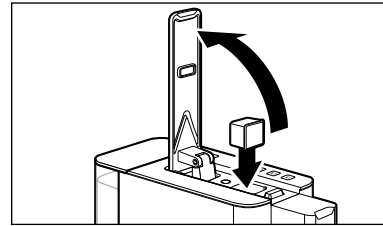

1. Așezați un recipient gol de cel puțin 600 ml sub orificiul de curgere a cafelei.



2. Coborâți maneta până la opritor.
3. Introduceți o capsulă de curățare Qbo în aparat.
4. Coborâți din nou maneta complet. Capsula introdusă va fi perforată în bază și în capac.

5. Apăsăți o dată scurt tasta de întreținere. Tasta de întreținere  se aprinde în albastru.
6. Țineți tasta de întreținere apăsată cca 5 secunde, până când începe procedura de curățare. Tasta de întreținere  se aprinde intermitent.

Aparatul pompează la mai multe intervale scurte în total cca 600 ml de agent de curățare prin conducte.



Observați recipientul așezat dedesubt și goliți-l înainte să se reverse.

7. După încheiere, aparatul comută automat în modul stand-by. Procedura de curățare este încheiată.

Îndepărtarea calcarului



Tasta de întreținere

Dacă tasta de întreținere luminează constant **roșu**, aparatul trebuie decalcificat. Îndepărtați calcarul în următoarele zile. Nu așteptați mai mult, pentru că altfel se poate depune atât de mult calcar încât agentul de îndepărtare a calcarului nu va mai avea efect.

Procesul de îndepărtare a calcarului durează aproximativ 30 de minute.

ATENȚIE - defectarea aparatului din cauza depunerilor de calcar

- **Îndepărtați calcarul din aparat de îndată ce aparatul vă indică acest lucru (după cca 50 l).** Astfel veți mări durata de viață a aparatului dumneavoastră și veți economisi energie.

- Nu utilizați agenți de îndepărtare a calcarului pe bază de acid formic.

- Utilizați pentru îndepărtarea calcarului un agent lichid din comerț pentru aparatele de cafea și espresso. Alte substanțe ar putea deteriora aparatul și/sau ar putea fi ineficiente.

-  Procesul de îndepărtare a calcarului nu poate fi întrerupt. Dacă procesul de îndepărtare a calcarului a fost, totuși, întrerupt (de exemplu, din cauza unei pene de curent), la următoarea pornire, acesta trebuie dus până la capăt. În acest timp, utilizarea aparatului este blocată și nu este posibilă.



- Dacă nu efectuați procesul de îndepărtare a calcarului, tasta de întreținere se aprinde în roșu de fiecare dată când porniți aparatul - până când este efectuat procesul de îndepărtare a calcarului.

- Dacă doriți să efectuați procesul de îndepărtare a calcarului între timp (înainte ca tasta de întreținere să se aprindă în roșu), apăsați de mai multe ori pe tasta de întreținere până când tasta se aprinde în culoarea roșie. Apoi procedați conform descrierii.

Condiții preliminare:

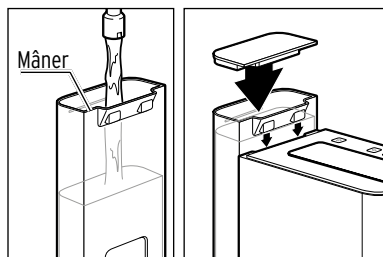
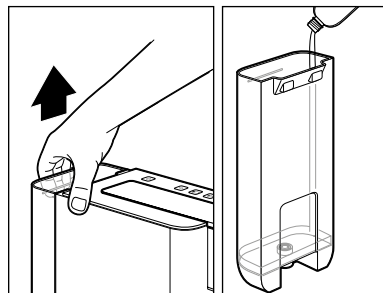
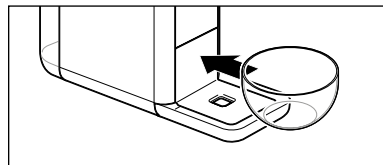
Aparatul este pornit și gata de funcționare.



1. Așezați un recipient gol de cel puțin 600 ml sub orificiul de curgere a cafelei.
 Recipientul trebuie golit de mai multe ori în timpul procesului de îndepărtare a calcarului.
2. Scoateți rezervorul de apă din aparat.
3. Turnați un agent lichid de îndepărtare a calcarului, disponibil în comerț pentru aparatele de cafea și espresso, în rezervorul de apă gol.
4. Turnați apă până la mâner.
5. Introduceți din nou rezervorul de apă în aparat.
6. Țineți tasta de întreținere apăsată cca 5 secunde pentru a porni procesul de îndepărtare a calcarului.
Tasta de întreținere  se aprinde intermitent. Tasta de băutură  de jos luminează constant.

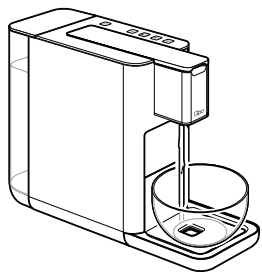

7. Apăsați tasta de băutură (Espresso), aprinsă de jos.

Procesul de îndepărtare a calcarului începe.

Tasta de băutură de jos ☐ se stinge.
Tasta de întreținere ⚡ se aprinde intermitent.

Aparatul pompează la intervale de 2,5 minute întreaga soluție de îndepărtare a calcarului prin conducte.

Această procedură durează cca 25 de minute.

Când rezervorul de apă se golește, aparatul se oprește pentru cca 2,5 minute.

După aproximativ 2,5 minute se va auzi un semnal sonor.

Tasta de băuturi din mijloc ☐ se aprinde. Tasta de întreținere ⚡ se aprinde intermitent.

8. Scoateți rezervorul de apă din aparat.

9. Spălați rezervorul de apă utilizând un detergent pentru mașina de spălat vase. Uscați bine rezervorul.

Acum continuați cu faza de clătire pentru a clăti toate reziduurile de agent de îndepărtare a calcarului din conducte.

Etapa de spălare

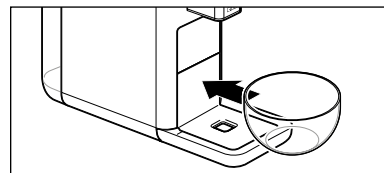
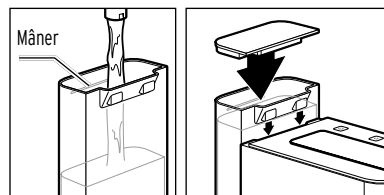

10. Umpleți rezervorul de apă până la mâner cu apă rece de la robinet și introduceți-l înapoi în aparat.

11. Așezați un recipient gol de cel puțin 600 ml sub orificiul de curgere a cafelei.

12. Apăsați tasta de băuturi (Caffè) din mijloc.

Începe faza de spălare.

Tasta de băuturi din mijloc ☐ se stinge. Tasta de întreținere ⚡ se aprinde intermitent.

Această procedură durează cca 2 minute.

i Observați recipientul așezat dedesubt și goliți-l înainte să se reverse.

13. După încheiere, aparatul comută automat în modul stand-by. Procesul de îndepărtare a calcarului s-a încheiat.

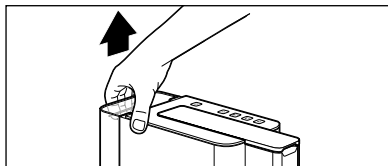

Întreținerea aparatului



PERICOL - pericol de moarte prin electrocutare

Șocul electric poate provoca vătămări grave și/sau moartea.

- Scoateți mufa de alimentare din priză înainte de a curăța aparatul.
- Nu scufundați niciodată aparatul, mufa de alimentare și cablul de conectare în apă sau alte lichide.
- Nu curățați aparatul cu un jet de apă, ci numai așa cum este descris mai jos.

ATENȚIE - pagube materiale

Curățarea incorectă sau lipsa curățării poate deteriora aparatul.

- Pentru curățare, nu utilizați produse chimice ori de curățare puternice sau abrazive.

	Zilnic	Săptămânal	În caz de necesitate
Carcasa aparatului		X	X
Curățarea rezervorului de apă		X	X
Clătirea rezervorului de apă	X		X
Recipient pentru colectarea capsulelor, tavă de scurgere	X		X
Acoperire tavă de scurgere, suport pentru ceașcă	X		X

Curățarea carcasei

- ▷ Ștergeți carcasa cu o lavetă moale și umedă.
- ▷ Dacă este necesar, curățați recipientul pentru colectarea capsulelor și recipientul pentru rezervorul de apă cu o cârpă moale și umedă.

Curățarea rezervorului de apă

- ▷ Curățați rezervorul de apă adăugând un detergent pentru vase. Clătiți-l bine sub jet de apă și apoi uscați-l.

Rezervorul de apă nu poate fi spălat în mașina de spălat vase.

Curățarea tăvii de scurgere, a acoperirii tăvii de scurgere, a recipientului pentru colectarea capsulelor și a suportului pentru ceașcă

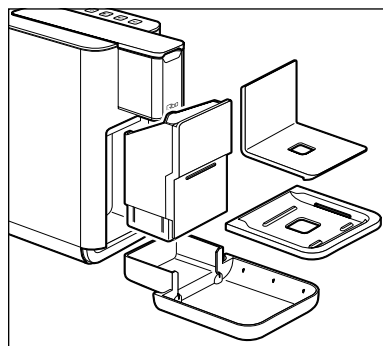



1. Scoateți tava de scurgere din aparat și dezamblați toate piesele conform ilustrației.
2. Goliți recipientul de colectare pentru capsule și tava de scurgere.
3. Spălați toate componentele, folosind un detergent pentru mașina de spălat vase. Uscați bine componentele.
Nicio componentă nu este adecvată pentru spălarea în mașina de spălat vase.

Defecțiuni / remedii

Aparatul se oprește în timpul preparării băuturii, a procesului de curățare sau de îndepărtare a calcarului și tasta de întreținere  se aprinde intermitent în culoarea albă.

Rezervorul de apă este gol?

1. Umpleți rezervorul de apă cu apă proaspătă și introduceți-l din nou în aparat.
2. Apăsăți butonul de pornire  .
Procesul început anterior este continuat.

Tasta de întreținere  se aprinde după pornire cca 3 secunde în albastru.

Aparatul trebuie curățat.

▷ Procedați conform descrierii din capitolul „Curățarea”.

La prima punere în funcțiune, pompa nu reușește să pompeze apă în conducte.

Este introdusă deja o capsulă?



La prima punere în funcțiune, nu trebuie să fie introdusă nicio capsulă.

1. Scoateți capsula, dacă este cazul.
2. Apăsăți din nou butonul de întreținere . Pompa va încerca din nou să umple conductele cu apă.
3. Dacă acest lucru nu dă rezultate, repetați pasul 2 (a se vedea mai sus) și, în timp ce apa este aspirată, scoateți rezervorul de apă de câteva ori și reintroduceți-l imediat până când se oprește, pentru a ajuta pompa în procesul de aspirare.



Tasta de întreținere  se aprinde după pornire permanent în roșu.

Aparatul trebuie decalcifiat.





▷ Procedați conform descrierii din capitolul „Îndepărtarea calcarului”.





Cele trei taste de băuturi  ,  ,  se aprind intermitent.

Maneta aparatului a fost deschisă înainte de încheierea procesului de preparare?

1. Coborâți din nou maneta aparatului.
2. Apăsăți pe una dintre cele trei taste de băuturi  ,  , .

Procesul de preparare este continuat și încheiat.

 Ridicați maneta abia după ce procesul de preparare s-a încheiat, respectiv cele trei taste de băuturi  ,  ,  luminescă din nou permanent.

Tasta de întreținere  și cele trei taste pentru băuturi  ,  ,  se aprind intermitent.

Maneta aparatului este apăsată până la opritor?

▷ Apăsăți maneta aparatului până la opritor.

Cafeaua nu este suficient de fierbinte.

În special la Espresso, cantitatea de băutură este atât de redusă în raport cu ceașca, încât se răcește mai repede.

▷ Umpleți ceașca cu apă fierbinte, pe care o aruncați cu puțin înainte de utilizarea ceștii.

În felul acesta, cafeaua dvs. are cel mai bun gust.

Declarație de conformitate

Prin prezenta, Tchibo GmbH declară că acest produs respectă cerințele de bază și celelalte dispoziții relevante din următoarele directive, la momentul introducerii pe piață:

- | | |
|---------------------------|--|
| 2006/42/CE (UE) 2023/1230 | - Directiva privind echipamentele tehnice (până la 19 ianuarie 2027) și - Regulamentul privind mașinile (de la 20 ianuarie 2027) |
| 2014/30/UE | - Directiva EMC |
| 2009/125/CE | - Directiva privind proiectarea ecologică |
| 2012/19/UE | - DEEE |
| 2011/65/UE | - Restricțiile de utilizare a anumitor substanțe periculoase în echipamentele electrice și electronice |

TCHIBO GmbH - Overseering 18 - 22297 Hamburg -



Tchibo GmbH
Quality Management

2027 Hamburg
Thorsten Tiedemann / Head of Quality Management

Introduceți codul articolului în câmpul de căutare pe www.tchibo.de - veți ajunge direct la pagina produsului, de unde puteți descărca declarația de conformitate integrală.

Garanție

Tchibo GmbH oferă **garanție de 24 de luni** de la data achiziției.

Tchibo GmbH, Überseering 18, 22297 Hamburg, Germany

În perioada de garanție, remediem gratuit toate defecțiunile de material sau fabricație. Condiția necesară pentru acordarea garanției este prezentarea unei dovezi de achiziție de la Tchibo sau de la un partener comercial autorizat Tchibo. Această garanție este valabilă în UE, Elveția și Turcia.

Sunt excluse de la garanție defecțiunile care rezultă din manipularea sau decalcifierea necorespunzătoare, precum și piesele de uzură și consumabilele.

Drepturile legale de garanție nu sunt limitate de această garanție.



În cazul în care, contrar așteptărilor, se constată o defecțiune în perioada de garanție, vă rugăm să depuneți reclamația cu privire la articol în locația din care l-ați achiziționat. Colegii din locația respectivă vă vor acorda asistență și vor stabili împreună cu dumneavoastră procedurile ulterioare. Dacă aveți întrebări, vă rugăm să aveți la dispoziție dovada achiziției și certificatul de garanție.

Serviciul de relații cu clienții Qbo



+4 021 318 97 06

(telefon cu tarif standard)

Luni - Vineri 9:00 - 18:00

E-mail: consumator@tchibo.ro

Cod produs



cod
produs

tip /
model

Găsiți codul produsului dumneavoastră Qbo pe plăcuța de identificare de la baza carcasei. Înainte de a înclina pe o parte aparatul Qbo, scoateți-i tăvița de scurgere și rezervorul de apă.

Protejați suprafața de așezare cu un suport pentru că se pot scurge resturi de cafea/apă.

CERTIFICAT DE GARANȚIE

MODEL: TCHIBO QBO	SERIE:
TERMEN DE GARANȚIE: 24 luni	DATA VÂNZĂRII:
ACHITAT CU BON/FACTURA NR:	DATA FACTURII:
VÂNZĂTOR/MAGAZIN:	ADRESA/Nr. telefon
NUME CUMPĂRĂTOR:	ADRESA:

Pentru defectele ce pot apărea în timpul funcționării normale a produsului, pe teritoriul României. Cererile formulate în temeiul garanției trebuie adreseate societății S.C. Tchibo Brands S.R.L., cu sediul în București, Calea Floreasca, nr. 55, etaj 3, Sector 1, C.P. 014453, tel.: +4 021 318 97 06, adresa de e-mail: consumator@tchibo.ro.

Tchibo Brands S.R.L., București, Calea Floreasca, Nr. 55, Sector 1, C.P. 014453 („Tchibo”) acordă garanția pentru produsul Qbo (i) pentru conformitatea acestuia cu documentele de calitate și conformitate ale producătorului (Tchibo GmbH) și cu standardele înscrise în certificatele existente, cât și (ii) pentru defectele ce pot apărea în timpul funcționării normale a produsului.

Cumpărătorul poate pretinde remedierea sau înlocuirea produsului, fără costuri suplimentare, în cazul în care nu poate fi folosit în scopul pentru care a fost realizat, ca urmare a unor vicii ascunse, apărute în cadrul duratei medii de utilizare a produsului și în cazul în care nu corespunde condițiilor enunțate în declarațiile referitoare la garanția oferită sau în publicitatea aferentă.

Drepturile consumatorului sunt în conformitate cu legea 449/2003 privind „vânzarea produselor și garanțiilor asociate acestora”, astfel cum aceasta a fost modificată și completată prin Ordonanța Guvernului nr. 6/2016, Ordonanța de Guvern 21/1992, „privind protecția consumatorilor”, în vigoare la data cumpărării și aceste drepturi conferite prin lege consumatorului nu sunt afectate prin prezenta garanție oferită.

ATENȚIE! Produsele au fost concepute și fabricate exclusiv pentru uz casnic, sub nicio formă ele nu se pot folosi pentru activități profesionale, industriale, semi-industriale etc. de nici un tip.

Acest certificat de garanție este valabil doar pe teritoriul României. Termenul de garanție începe cu data de achiziționare a produsului, care reprezintă în sensul Legii nr. 449/2003 modificată, data intrării produsului în posesia consumatorului.

Înainte de punerea în funcțiune și utilizarea ulterioară a produsului, este obligatorie citirea și însușirea instrucțiunilor de folosire, instalare, exploatare, întreținere cuprinse în manualul de utilizare în limba română.

CONDIȚII DE ACORDARE A GARANȚIEI:

Pentru orice solicitare de reparație, pe perioada termenului de garanție, cumpărătorul va trebui să prezinte certificatul de garanție împreună cu factura sau bonul fiscal. Consumabilele ce intră în componența produselor cât și uzura normală de funcționare a componentelor în mișcare sau angrenare nu fac obiectul garanției. Garanția acordată de Tchibo acoperă produsul și părțile lui componente și constă în furnizarea gratuită a oricărei piese care prezintă defecte de fabricație sau înlocuirea produsului.

Orice înlocuire a produsului pentru lipsa de conformitate și care nu este imputabilă cumpărătorului, va fi făcută pe loc în magazinul de unde a fost achiziționat produsul respectiv, în cazul în care un produs similar cu cel achiziționat de cumpărător se află pe stoc în magazinul respectiv. Orice furnizare gratuită a oricărei piese care prezintă defecte de fabricație sau înlocuirea produsului va fi făcută în cadrul unei perioade de timp de 15 zile calendaristice, calculată de la data la care cumpărătorul a adus la cunoștință vânzătorului lipsa de conformitate a produsului sau a predat produsul vânzătorului.

PIERDEREA GARANȚIEI:

Garanția nu va fi acordată în următoarele cazuri:

În cazul în care deteriorarea produsului a fost provocată de cumpărător prin utilizarea, întreținerea și operarea greșită a produsului, contrar instrucțiunilor de utilizare din manualul tehnic primit la achiziționare și de care cumpărătorul a luat la cunoștință. În cazul în care, la solicitarea reparației, certificatul de garanție în original nu este însoțit și de factură/bon fiscal eliberat la cumpărarea produsului. În cazul în care produsul a fost încredințat pentru reparație altor persoane. Produsul a fost utilizat în alt regim decât cel casnic. Păstrarea și depozitarea în condiții improprie a produsului. Utilizarea altor tipuri de agenți de îndepărtare a calcarului decât cei recomandați de producător.

Utilizarea produsului în condiții de mediu improprie (temperatură, umiditate, aerisire etc). Deteriorări și defecțiuni datorate transportului, punerii în funcțiune și manipulării necorespunzătoare sau cu nerespectarea instrucțiunilor de folosire.

DECLARAȚIILE CUMPĂRĂTORULUI PRIVITOR LA GARANȚIE:

Am primit produsul în perfectă stare, însoțit de instrucțiunile de utilizare (în limba română), s-a prezentat modul de folosire și s-a verificat corectitudinea datelor înscrise în prezentul Certificat de Garanție; Am luat la cunoștință condițiile de acordare/pierdere a garanției și sunt de acord cu acestea;

Am luat la cunoștință că pentru orice intervenție asupra produsului, indiferent de gradul de complexitate, voi contacta magazinul de la care a fost achiziționat produsul;

S-a efectuat proba de funcționare a aparatului, s-au predat instrucțiunile de folosire, instalare, de utilizare, exploatare și întreținere, în limba română și toate accesoriile în perfectă stare de funcționare. La achiziționare, produsul nu reprezintă zgârieturi sau alte deteriorări.

Nume reprezentant

.....

Semnătura reprezentant

.....

Nume client

.....

Semnătura client

.....