

Tchibo

Solar-Leuchte Kugel

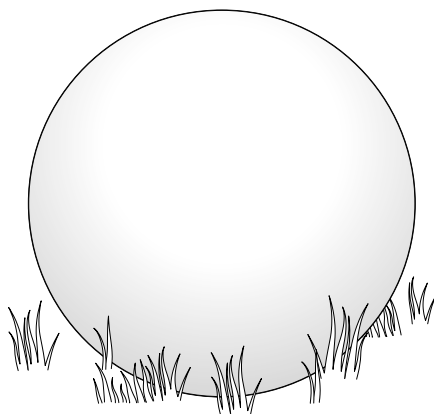
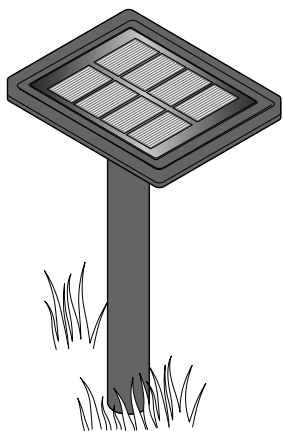

de **Gebrauchsanleitung und Garantie**

Sicherheitshinweise

Lesen Sie aufmerksam die Sicherheitshinweise und benutzen Sie den Artikel nur wie in dieser Anleitung beschrieben, damit es nicht versehentlich zu Verletzungen oder Schäden kommt. Bei Weitergabe des Artikels ist auch diese Anleitung mitzugeben.

Verwendungszweck

Die Solar-Outdoorleuchte dient zur Dekoration und nicht zur Beleuchtung. Sie ist für die ständige Verwendung im Außenbereich geeignet. Sie ist für den privaten Gebrauch konzipiert und für gewerbliche Zwecke nicht geeignet.

Gefahr für Kinder

- Der Artikel ist kein Spielzeug. Halten Sie Kinder von dem Artikel fern.
- Halten Sie Kinder von verschluckbaren Kleinteilen (z.B. Schrauben) und Verpackungsmaterial fern. Es besteht u.a. Erstickungsgefahr!
- Halten Sie Kinder von den Erdspeissen fern.

Verletzungsgefahr

- Betreiben Sie die Solar-Outdoorleuchte nicht mit normalen Batterien, die nicht wiederaufladbar sind. Explosionsgefahr!
- Akkus dürfen nicht auseinandergenommen, in Feuer geworfen oder kurzgeschlossen werden.
- Wenn der Akku ausgelaufen ist, vermeiden Sie Kontakt mit Haut, Augen und Schleimhäuten. Spülen Sie ggf. die betroffenen Stellen mit Wasser und suchen Sie umgehend einen Arzt auf.
- Nehmen Sie den Artikel nicht in Gebrauch, wenn er sichtbare Schäden aufweist.

- Nehmen Sie den Artikel nicht auseinander. Nehmen Sie keine Veränderungen am Artikel vor. Durch unsachgemäße Reparaturen können erhebliche Gefahren für den Benutzer entstehen. Lassen Sie Reparaturen am Artikel nur in einer Fachwerkstatt bzw. durch den Kundenservice durchführen.

Sachschäden

- Die Solar-Outdoorleuchte ist für den Außenbereich geeignet und entspricht der Schutzart IPX4. Dies bedeutet Schutz vor Spritzwasser wie z.B. Regen. Tauchen Sie die Leuchte jedoch nicht in Wasser ein.
- Halten Sie die Öffnungen auf der Unterseite des Solarmoduls immer frei, damit ggf. Regen- bzw. Kondenswasser abfließen kann.
- Das Solarmodul darf nicht beklebt, verdeckt oder bemalt werden.
- Verwenden Sie zum Reinigen keine scharfen Chemikalien, aggressive oder scheuernde Reinigungsmittel.
- Aufgrund ihrer extrem langen Lebensdauer ist ein Wechseln der LEDs nicht erforderlich. Sie können und dürfen nicht gewechselt werden.
- Die Solar-Outdoorleuchte ist für den Außenbereich bis ca. -10 °C geeignet. Bewahren Sie ihn bei noch kälteren Temperaturen im Haus auf. Er kann sonst beschädigt werden.



www.tchibo.de/anleitungen

Auf einen Blick (Lieferumfang)

Solar-Outdoorleuchte

Solarmodul

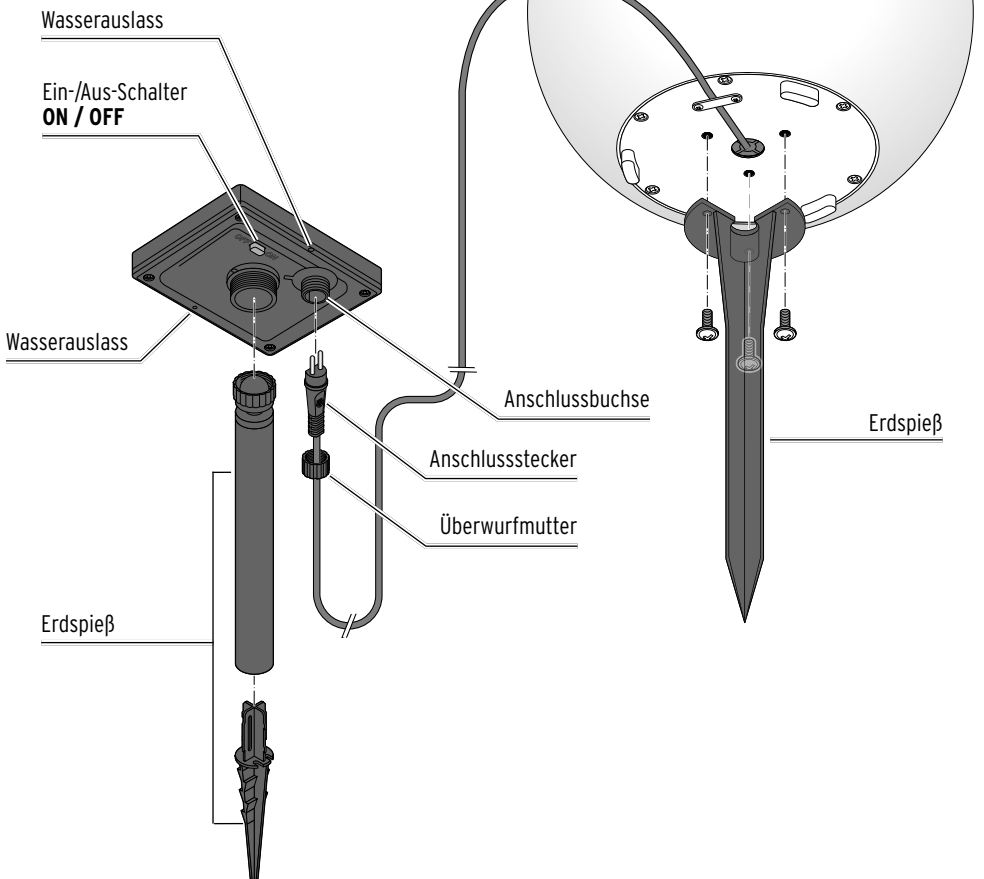

Aufstellort wählen

Die Solar-Outdoorleuchte ist unabhängig von einer Stromquelle. Da sie jedoch auf Sonneneinstrahlung angewiesen ist, müssen Sie folgende Punkte bedenken und beachten:

- Stellen Sie das Solarmodul an einem sonnigen Ort auf. Wählen Sie einen Aufstellort, an dem das Solarmodul tagsüber möglichst lange direkter Sonnenbestrahlung ausgesetzt ist.
- Vermeiden Sie einen Aufstellort, der vollständig oder weitgehend im Schatten liegt (Bäume, Dachfirst etc.). Stellen Sie das Solarmodul nicht auf die Nordseite eines Gebäudes. Dort herrscht tagsüber nicht genug Sonnenlicht.
- Nachts sollte das Solarmodul nicht ständig von anderen Lichtquellen angestrahlt werden, z.B. durch einen starken Spot, der eine Garageinfahrt beleuchtet, o.Ä. Bedenken Sie, dass sich viele Lichtquellen erst mitten in der Nacht zeit- oder bewegungsabhängig einschalten.
- Stecken Sie den Erdspeiß des Solarmoduls möglichst tief in feste Erde, damit das Solarmodul auch bei starkem Wind stehen bleibt.

Montage

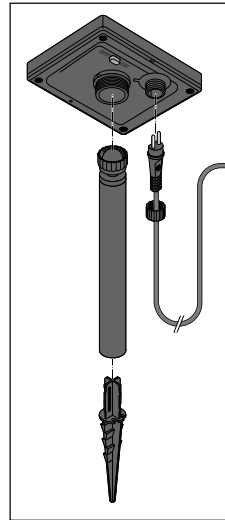

1. Stecken Sie den Erdspeiß zusammen.
2. Schrauben Sie den Erdspeiß an das Solarmodul.
3. Stecken Sie den Anschlussstecker in die Anschlussbuchse und drehen Sie die Überwurfmutter fest.

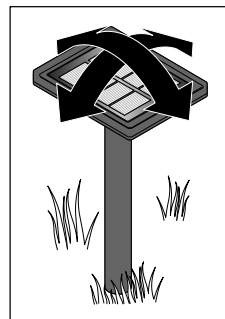

4. Stecken Sie den Erdspeiß in die Erde.
5. Richten Sie das Solarmodul so aus, dass möglichst viel Licht einfällt.

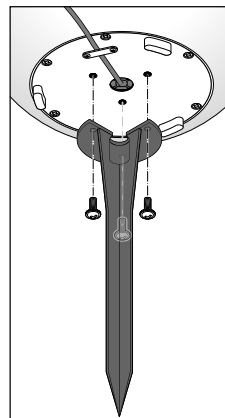

6. Befestigen Sie den anderen Erdspeiß mit den beiliegenden Schrauben an der Unterseite der Solar-Outdoorleuchte.
7. Stecken Sie den Erdspeiß in die Erde.

Gebrauch

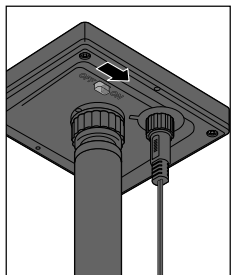

- ▷ Schieben Sie den Ein-/Aus-Schalter auf der Unterseite des Solarmoduls auf **ON**, um die Solar-Outdoorleuchte zu aktivieren.

Dies ist die Standardstellung, in der die Solar-Outdoorleuchte vollautomatisch arbeitet:

- Bei beginnender Dunkelheit schaltet sich die Solar-Outdoorleuchte ein.
- Bei beginnender Helligkeit schaltet sich die Solar-Outdoorleuchte aus.

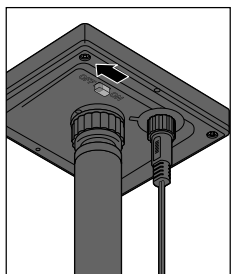

- ▷ Um die Solar-Outdoorleuchte ggf. zu deaktivieren, schieben Sie den Ein-/Aus-Schalter auf der Unterseite des Solarmoduls auf **OFF**.

Die Solar-Outdoorleuchte ist nun dauerhaft ausgeschaltet. Bei ausreichender Helligkeit wird der Akku weiterhin geladen.

Akku laden

- Der Akku kann nur geladen werden, wenn sich die Leuchte mit dem Solarmodul nach oben an einem sonnigen Ort befindet.
- Abhängig vom Wetter und der Sonnenstärke kann es einige Stunden dauern, bis das Solarmodul den Akku vollständig aufgeladen hat.
- Im Winter oder bei mehreren trübem Tagen hintereinander kann es vorkommen, dass der Akku nicht ausreichend geladen wird. Schalten Sie die Leuchte dann für einige Tage aus. Auch bei ausgeschalteten LEDs wird der Akku geladen.

Akku austauschen



WARNUNG -

Verletzungsgefahr

Betreiben Sie die Solar-Outdoorleuchte nicht mit normalen Batterien, die nicht wiederaufladbar sind.
Explosionsgefahr!

Der Akku ist für einen langen Betrieb ausgelegt. Bei einer langen Nutzungsdauer kann es jedoch erforderlich sein, den Akku zu wechseln. Akkus unterliegen einem natürlichen Verschleiß und die Leistung kann nachlassen.

1. Drehen Sie das Solarmodul vom Erdspeiß ab.
2. Schieben Sie den Ein-/Aus-Schalter auf **OFF**.

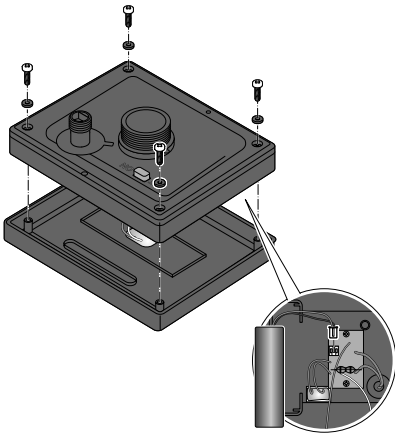

3. Lösen Sie die Schrauben auf der Unterseite des Solarmoduls mit einem Kreuzschlitzschraubendreher und nehmen Sie die Abdeckung ab.

4. Drücken Sie die Rastnasen am Stecker des Akkus zusammen und ziehen Sie den Stecker ab. Nehmen Sie ggf. eine Flachzange zur Hilfe.
5. Stecken Sie den Stecker des neuen Akkus ein. Einen neuen Akku können Sie über den Kundenservice bestellen (siehe Kapitel „Kundenservice“).
6. Setzen Sie die Abdeckung wieder korrekt auf das Solarmodul auf.
7. Schrauben Sie die vier Schrauben wieder fest.
8. Schrauben Sie den Erdspeiß wieder an das Solarmodul.

Reinigen

VORSICHT - Sachschaden

Verwenden Sie zum Reinigen keine scharfen Chemikalien, aggressive oder scheuernde Reinigungsmittel.

- ▷ Wischen Sie die Leuchte und das Solarmodul bei Bedarf mit einem leicht angefeuchteten Tuch ab.

Störung / Abhilfe

Solar-Outdoorleuchte leuchtet nicht.

- Umgebung zu hell? Prüfen Sie, ob das Licht anderer Leuchtquellen (z.B. Straßenlaternen oder zeit- bzw. bewegungsgesteuerte Außenleuchten) auf das Solarmodul fällt. Wechseln Sie ggf. den Standort.
- Fällt ausreichend Licht auf das Solarmodul? Richten Sie das Solarmodul ggf. neu aus; wechseln Sie ggf. den Standort.
- Akku vollständig geladen? Siehe Kapitel „Gebrauch“.

LEDs defekt.

- Die LEDs können nicht ausgetauscht werden.

Solar-Outdoorleuchte leuchtet nur schwach.

- Akku nicht vollständig geladen? Schalten Sie die Solarleuchte für einige Tage aus, damit sich der Akku wieder vollständig aufladen kann.

Die Leistung schwankt jahreszeitenabhängig

- Das ist wetterbedingt und kein Fehler. Im Sommer sind die Wetterbedingungen am günstigsten, im Winter am ungünstigsten.
-

Technische Daten

Modell: 654 112 (30 cm Kugel)
654 113 (20 cm Kugel)

Energieversorgung

Solarmodul: 2 V, 0,5 W
Akku: 1 x HR6 (AA) Ni-MH
1,2 V / 1000 mAh

Schutzklasse: III 

Leuchtmittel: LED

Schutzart: IPX4

Umgebungs-
temperatur: -10 bis +40 °C

Made exclusively for: Tchibo GmbH, Überseering 18,
22297 Hamburg, Germany,
www.tchibo.de

Im Zuge von Produktverbesserungen behalten wir uns
technische und optische Veränderungen am Artikel vor.



Entsorgen

Der Artikel, seine Verpackung und der eingesetzte Akkupack wurden aus wertvollen Materialien hergestellt, die wiederverwertet werden können. Dies verringert den Abfall und schont die Umwelt.

Entsorgen Sie die **Verpackung** sortenrein. Nutzen Sie dafür die örtlichen Möglichkeiten zum Sammeln von Papier, Pappe und Leichtverpackungen.



Geräte, Batterien und Akkus die mit diesem Symbol gekennzeichnet sind, dürfen nicht mit dem Hausmüll entsorgt werden!

Sie sind gesetzlich dazu verpflichtet, Altgeräte getrennt vom Hausmüll zu entsorgen.

Elektrogeräte enthalten gefährliche Stoffe. Diese können bei unsachgemäßer Lagerung und Entsorgung der Umwelt und Gesundheit schaden. Informationen zu Sammelstellen, die Altgeräte kostenlos entgegennehmen, erhalten Sie bei Ihrer Gemeinde- oder Stadtverwaltung. Leere Batterien und Akkus müssen bei einer Sammelstelle Ihrer Gemeinde- oder Stadtverwaltung oder beim batterievertreibenden Fachhandel abgegeben werden.

Wir sind Mitglied des Rücknahmesystems take-e-back. Weitere Informationen dazu finden Sie unter www.tchibo.de/entsorgung.

Garantie

Die Tchibo GmbH übernimmt **3 Jahre Garantie** ab Kaufdatum.

Tchibo GmbH, Überseering 18, 22297 Hamburg, Germany

Innerhalb der Garantiezeit beheben wir kostenlos alle Material- oder Herstellfehler. Voraussetzung für die Gewährung der Garantie ist die Vorlage eines Kaufbelegs von Tchibo oder eines von Tchibo autorisierten Vertriebspartners. Diese Garantie gilt innerhalb der EU, der Schweiz und in der Türkei.

Von der Garantie ausgenommen sind Schäden, die auf unsachgemäßer Behandlung oder mangelhafter

Entkalkung beruhen, sowie Verschleißteile und Verbrauchsmaterial. Diese können Sie bei unserem Tchibo Kundenservice bestellen. Reparaturen außerhalb der Garantie können Sie, sofern noch möglich, gegen individuelle Berechnung zum Selbstkostenpreis von unserem Repaircenter durchführen lassen.

Die gesetzlichen Gewährleistungsrechte werden durch diese Garantie nicht eingeschränkt. Gesetzliche Gewährleistungsrechte können unentgeltlich in Anspruch genommen werden.

Service und Reparatur

Der Artikel wird in dem vom Kundenservice genannten Tchibo Repaircenter repariert.

 **Wenn ein Einsenden des Artikels notwendig ist**, geben Sie bitte folgende Daten an:

- Ihre **Adressdaten**,
- eine **Telefonnummer** (tagsüber) und/oder eine **E-Mail-Adresse**,
- das **Kaufdatum** und
- eine möglichst **genaue Fehlerbeschreibung**.

Legen Sie eine **Kopie des Kaufbelegs** zum Artikel. Verpacken Sie den Artikel gut, damit nichts auf dem Transportweg passieren kann, und senden ihn an unser Repaircenter. Nur dann kann eine zügige Bearbeitung und Rücksendung erfolgen.

Die Adressdaten zur Einsendung erhalten Sie von unserem

Kundenservice, dessen Kontaktdaten haben wir unter „Kundenservice“ für Sie aufgeführt. Nach Abgabe der Sendung bei der Post bewahren Sie den Einsendebeleg für Rückfragen bitte auf.

Liegt kein Garantiefall vor, informieren Sie uns, ob:

- Sie einen Kostenvoranschlag wünschen, wenn Kosten von über EUR 15,-/SFR 17,- entstehen oder
- der Artikel unrepariert an Sie zurückgesendet werden soll (kostenpflichtig) oder
- der Artikel entsorgt werden soll (kostenfrei für Sie).

Für Produktinformationen, Zubehörestellungen oder Fragen zur Serviceabwicklung wenden Sie sich bitte an unseren Kundenservice. Bei Rückfragen geben Sie die Artikelnummer an.

Kundenservice

Deutschland

Für die kostenlose Einsendung an das Repaircenter erhalten Sie unter **www.tchibo.de/reklamation** ein Versandetikett und einen Reklamationsbeileger. Dafür benötigen Sie die 6-stellige Artikelnummer, die Sie der Verpackung, dem Artikel oder der Bedienungsanleitung entnehmen können.

Haben Sie ein Onlinekonto? Dann loggen Sie sich vor Eingabe der Artikelnummer unter „Mein Tchibo“ ein. Das Versandetikett und der Reklamationsbeileger befüllen sich dann automatisch mit Ihren im Onlinekonto hinterlegten Daten.

Sofern sich das Formular nicht automatisch mit Ihren persönlichen Angaben füllt, erfassen Sie diese manuell. Das Versandetikett und der Reklamationsbeileger werden Ihnen dann automatisch an die im Formular angegebene E-Mail-Adresse zugesickt. Drucken Sie bitte beides aus.

Wichtig: Der Strichcode beim Versandetikett darf nicht beschrieben oder überklebt werden. Der Versand mit diesem Etikett ist nur innerhalb Deutschlands möglich!

 **0800 300 01 11**
(kostenfrei)

Montag - Sonntag
von 7.00 bis 22.00 Uhr
E-Mail: service@tchibo.de

Österreich

Für die kostenlose Einsendung an unser Repaircenter erhalten Sie ein Versandetikett per E-Mail unter:

 **0800 400 235**
(kostenfrei)

Montag - Sonntag
von 7.00 bis 22.00 Uhr
E-Mail: service@tchibo.at

Schweiz

Die aktuellen Adressdaten zur Einsendung an unser Repaircenter erhalten Sie unter:

 **0800 22 44 44**
(kostenfrei)

Montag - Freitag
von 8.00 bis 20.00 Uhr
Samstag von 8.00 bis 16.00 Uhr
E-Mail: service@tchibo.ch

Artikelnummer: **654 112** (30 cm Kugel)
654 113 (20 cm Kugel)
Deutschland Österreich Schweiz
