

Tchibo

now

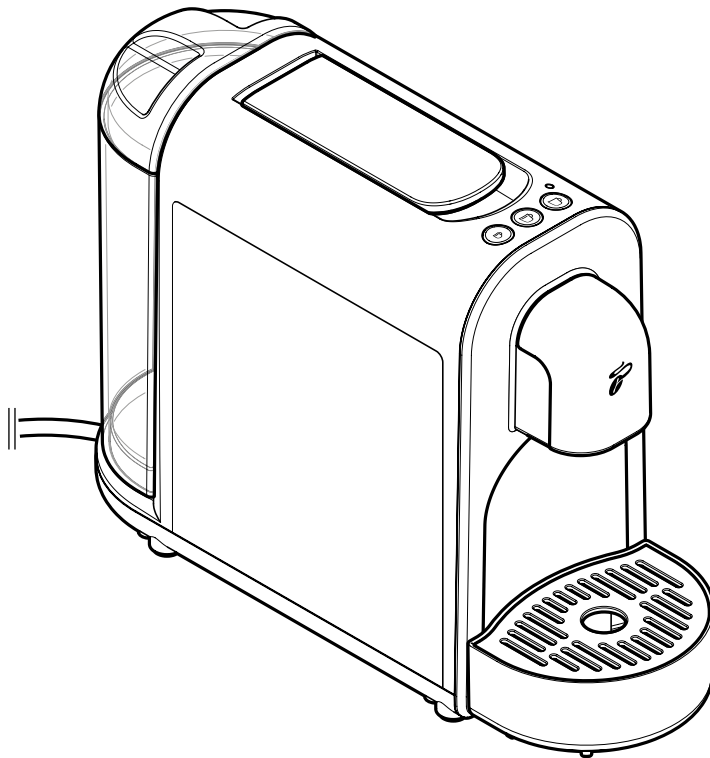

bg Оригинално ръководство за експлоатация

Съдържание

2	Предназначение	9	Включване/изключване на машината
2	Място на употреба	9	Режим на готовност – енергоспестяващ режим
2	За това ръководство	10	Пълнене на резервоара за вода
3	Указания за безопасност	10	Приготвяне на напитката
4	Технически данни	11	След използване
5	Кратък преглед (окомплектовка)	12	Задаване на сила на напитката (количество на напитката)
5	Панел за управление – функция на бутоните	12	Възстановяване на фабричните настройки
6	Сваляне на защитното фолио и опаковъчния материал	13	Грижи за машината
6	Пускане в експлоатация – преди първото използване	14	Почистване на котления камък
7	Промиване на машината	16	Неизправност/Отстраняване
9	Най-добрият аромат – най-добрият вкус	17	Изхвърляне
9	Поставяне на малки / големи порцеланови или стъклени чаши	18	Декларация за съответствие
		18	Артикулен номер
		18	Гаранционен сертификат



Преди доставката всяка машина е била внимателно проверена и тествана с капсули и вода. Въпреки че е почистена основно, е възможно в нея все още да има минимални остатъци от кафе или вода. Това не е признак за лошо качество – уредът е в перфектно състояние.



www.tchibo.de/anleitungen

Предназначение

Машината е предназначена за:

- приготвяне на обикновено кафе, крема кафе и еспreso с капсули на марката Tchibo.

Машината е предвидена за използване в домакинството и подобни зони, като например:

- в магазини, офиси или подобна работна среда;
- в селскостопански обекти;
- за гости на хотели, мотели, хостели и други жилищни съоръжения.

Ако машината се използва за търговски цели, тя трябва да се наблюдава и почиства от обучен персонал. Машината не се нуждае от друга поддръжка освен стандартното почистване и отстраняване на котлен камък.

Място на употреба

Поставете машината в сухо и закрито помещение. Избягвайте помещения с висока влажност на въздуха или концентрация на прах. Машината е предназначена за използване при температура на околната среда от +10 до +40 °C.

За това ръководство

Продуктът е оборудван с предпазни приспособления. Въпреки това прочетете внимателно указанията за безопасност и го използвайте само съгласно инструкциите от това ръководство, за да не възникнат наранявания и щети по невнимание. Запазете това ръководство за бъдеща справка. Предайте това ръководство на евентуалните бъдещи собственици.

Знаци в ръководството:



Този знак предупреждава за опасност от нараняване.



Този знак предупреждава за опасност от нараняване от електричество.

Сигнални думи в ръководството:

ОПАСНОСТ предупреждава за непосредствена сериозна опасност от нараняване или смърт.

ПРЕДУПРЕЖДЕНИЕ предупреждава за възможна сериозна опасност от нараняване или смърт.

ВНИМАНИЕ предупреждава за възможни леки наранявания.

УКАЗАНИЕ предупреждава за възможни материални щети.



По този начин е обозначена допълнителната информация.

Указания за безопасност



Опасност за деца и лица с намалена способност при работа с уреди

- Този уред може да се използва от деца на възраст над 8 години и лица с намалени физически, сетивни или умствени възможности или липса на опит и познания само ако те са под наблюдение или са преминали обучение за безопасно използване на уреда и разбират произтичащите рискове.
- Деца не трябва да почистват уреда, освен ако те не са на възраст над 8 години и не са под наблюдение. Уредът не изисква поддръжка.
- Не позволявайте на деца да си играят с уреда. Дръжте децата на възраст под 8 години и домашните животни далеч от уреда и захранващия кабел.
- Поставете уреда на недостъпно за деца място.
- Дръжте децата далеч от опаковъчните материали.
Съществува опасност от задушаване!

Опасност от електричество

- Никога не потапяйте машината, щепсела и кабела във вода, защото съществува опасност от токов удар. Не почиствайте машината със струя вода и не я поставяйте така, че да може да се почиства с водна струя. Никога не докосвайте щепсела с влажни ръце. Не използвайте машината на открито.
- Никога не оставяйте машината да работи без наблюдение.
- Свързвайте машината само към надлежно инсталиран контакт тип шуко, чието напрежение съответства на техническите характеристики на машината.
- Кабелът не трябва да се огъва и притиска. Дръжте го далеч от остри ръбове и източници на топлина.
- Не използвайте машината, когато машината, кабелът или щепселът са повредени или когато тя е падала.
- Не слагайте напитки или предмети върху машината.
- Не извършвайте промени по машината, кабела и останалите части. Електрическите уреди се поправят само от квалифицирани електротехници, защото неправилно извършените ремонти могат да причинят значителни щети. Ремонтите се извършват само в специализирани сервиси или от нашия сервиз.
- Ако захранващият кабел на уреда е повреден, той трябва да бъде сменен от производителя или неговия сервиз, или аналогично квалифицирано лице, за да се избегнат опасности.
- Изключвайте щепсела от контакта, ...
... ако възникне неизправност,
... ако няма да използвате машината за по-дълъг период от време,
... преди да извадите части от машината и да ги почистите
... преди да избършете корпуса на машината.
Издърпайте, като хващате щепсела, а не захранващия кабел.
- ако няма да използвате машината за по-дълъг период от време, преди да почистите машината.
- За да изключите напълно машината от захранването, издърпайте щепсела от контакта.

Опасност от пожар/изгаряне/опарване

- Поставете машината свободно стояща, но в никакъв случай директно до стена или в ъгъл, в шкафа, до завеса и т.н.
- Не покривайте машината по време на работа (напр. със списания, одеяла, дрехи или други подобни).
- По време на и веднага след употреба не докосвайте чучура за напитката. Избягвайте контакт с изтичащата напитка.
- По време на работа не отваряйте ръкохватката, дръжте гнездото за капсулата затворено и не изваждайте предното чекмедже с контейнера за използвани капсули.
- Не докосвайте повърхностите на корпуса по време на употреба и непосредствено след това. Нагревателният елемент под корпуса все още е горещ.

Опасност от увреждане на здравето

- Редовно изпразвайте и почиствайте контейнера за използвани капсули и ваничката за оттичане.
- Ако няма да използвате машината за дълго време, изпразнете резервоара за вода, контейнера за използвани капсули и ваничката за оттичане.
- Сменяйте водата в резервоара всеки ден, за да предотвратите образуването на микроорганизми.
- За почистване на уреда използвайте само препаратите за премахване на котлен камък и съответните пособия, посочени в това ръководство. Използването на други почистващи препарати представлява риск за здравето.

Опасност от наранявания

- В гнездото за капсулата има два шипа. Тези два шипа пробиват капсулата от двете страни, когато ръкохватката се затвори надолу. Никога не вкарвайте ръката си в гнездото за капсулата. Дръжте далеч от гнездото за капсулата пръстите си и всякакви предмети, докато затваряте ръкохватката надолу.

Материални щети

- **Използвайте само оригинални капсули Cafissimo на Tchibo.** Не използвайте капсули на други производители, повредени или деформирани капсули и никога не слагайте насипно кафе или кафе на зърна, защото те ще повредят машината. В този случай гаранцията не покрива ремонта.
- Използвайте машината само с поставено предно чекмедже и поставен контейнер за използвани капсули.
- Пълнете резервоара за вода само с прясна, студена питейна вода. Не използвайте газирана минерална вода или други течности.
- Почиствайте котления камък, щом се появи съответната индикация на машината.
- Не повдигайте машината за ръкохватката. Когато искате да преместите машината, хващайте я само за външния корпус.
- Поставете машината на стабилна и равна основа, която е добре осветена и е устойчива на влага и топлина.
- Не поставяйте машината върху котлони или в непосредствена близост до гореща печка, отоплителни уреди и др., за да не се разтопи корпусът ѝ.
- Слагайте кабела така, че никой да не може да се спъне в него. Не оставяйте захранващия кабел да виси над ръбове, за да не може машината да бъде случайно съборена с него.
- Машината е оборудвана с крачета, които не се плъзгат. Работните повърхности са покрити с няколко слоя лак и пластмаса и се третират с най-различни почистващи препарати. Следователно не може напълно да се изключи вероятността някои от тези материали да съдържат съставки, които биха могли да разядат крачетата на машината и да ги разтопят. Ако е необходимо, поставете под машината устойчива на плъзгане подложка.
- Машината не трябва да се излага на температура под 4 °C. Останалата вода в нагревателната система може да замръзне и да причини щети.
- Ниво на шума: <70dB(A).

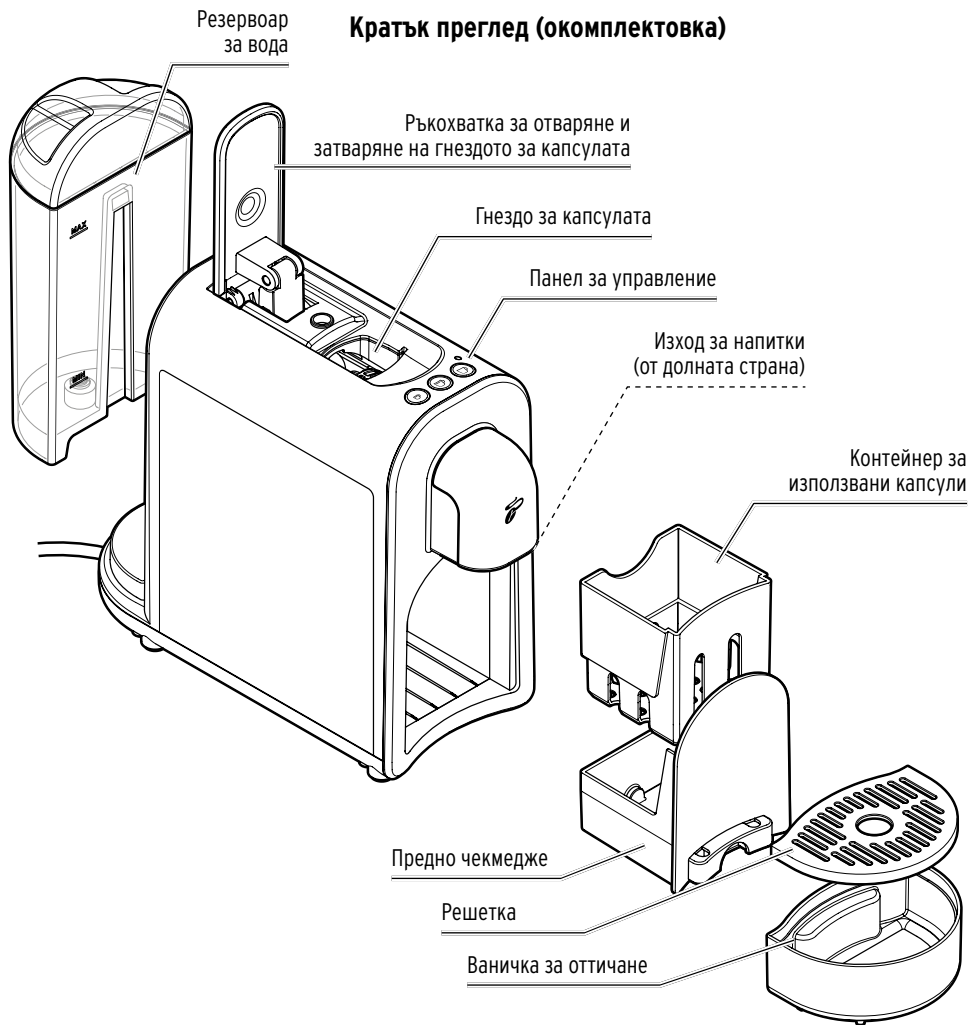

Кратък преглед (окомплектовка)

Панел за управление – функция на бутоните

- Светлинен индикатор
 - **мига в жълто** (машината може да се пусне в експлоатация)
 - **мига в червено** (резервоарът за вода е празен)
 - **свети в жълто** (трябва да се почисти котленият камък от машината)



Приготвяне на еспreso



Приготвяне на крема кафе



Приготвяне на кафе

Включване на машината

(натиснете произволен бутон)



Изключване на машината

(натиснете едновременно еспreso + крема кафе)



Сваляне на защитното фолио и опаковъчния материал

1. Извадете машината от опаковката.
2. Отлепете цялото защитно фолио от машината и свалете опаковъчния материал и всички лепенки за транспортна защита.

 Опаковъчният материал предпазва машината по време на транспортиране. Запазете опаковката, ако се наложи някога да транспортирате машината или да я върнете.

Пускане в експлоатация – преди първото използване

1. Поставете машината ...
 - ... върху равна повърхност, която не е чувствителна към влага, или върху кухненския плот.
 - ... в близост до контакт. Захранващият кабел е дълъг около 80 cm.
 - ... на разстояние поне 1 m от горещи запалими повърхности (котлони, фурни, отоплителни уреди и др.).
 - ... на 15 cm от стени.

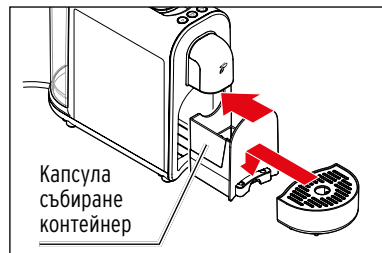
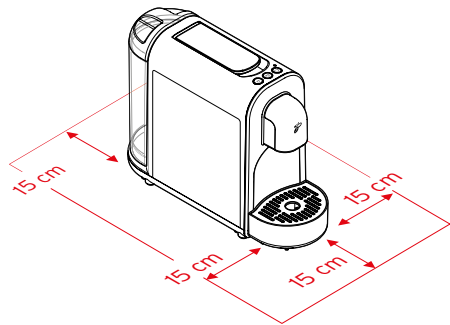

2. Уверете се, че контейнерът за използвани капсули е правилно поставен в предното чекмедже. Избутайте предното чекмедже докрай в корпуса.
3. Поставете ваничката за оттичане.

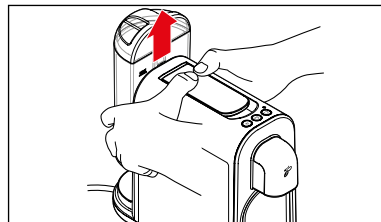

4. Хванете резервоара за вода от двете страни, както е показано на фигурата, и го извадете нагоре.
5. Почистете резервоара за вода съгласно инструкциите в глава „Грижи за машината“, раздел „Почистяване на резервоара за вода“.

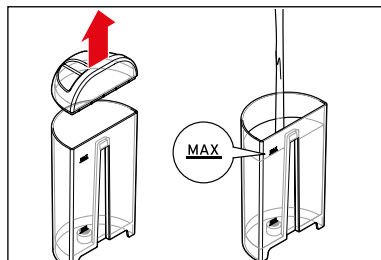

6. Напълнете резервоара до маркировката **MAX** с прясна, студена питейна вода.

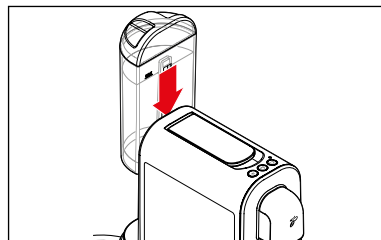

7. Поставете отново резервоара за вода в машината. Натиснете го надолу докрай по водача.

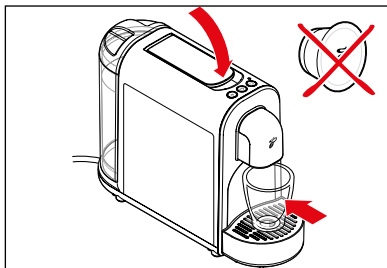

8. Затворете ръкохватката надолу, ако е необходимо, **без да поставяте капсула.**

9. Поставете празна чаша под чучура за напитката.

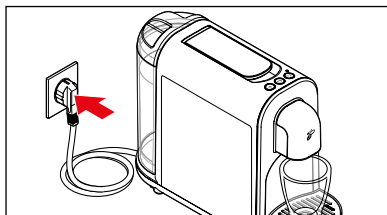

10. Включете щепсела в лесно достъпен контакт.



ВНИМАНИЕ

за опарване/изгаряне

Гореща вода или горещо кафе от чучура за напитка може да причини изгаряния.

- По време на и веднага след употреба не докосвайте чучура за напитката. Избягвайте контакт с изтичащата напитка.

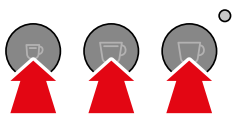

11. Натиснете произволен бутон, за да включите машината. Чува се кратък звуков сигнал.

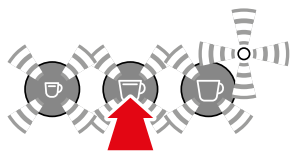

Светлинният индикатор мига в жълто, а бутоните мигат в бяло.

12. Натиснете бутона **крема кафе.**

Помпата започва да работи. След като тръбопроводът се напълни с вода, помпата автоматично спира. В поставената чаша изтича малко вода. Накрая се чуват 2 звукови сигнала.



Всички бутони мигат; машината се нагрява до подходящата температура за приготвяне на напитката.

Веднага след като машината се загрее, се чува звуков сигнал. Сега всички бутони светят непрекъснато.

13. Излейте водата от поставената отдолу чаша и промийте машината два пъти съгласно инструкциите в глава „Промиване на машината“. След това машината ще е готова за работа.

Промиване на машината



ВНИМАНИЕ

за опарване/изгаряне

Гореща вода или горещо кафе от чучура за напитка може да причини изгаряния.

- По време на и веднага след употреба не докосвайте чучура за напитката. Избягвайте контакт с изтичащата напитка.

След първоначалното пускане или ако не сте използвали машината повече от 2 дни, промийте машината, като оставите да изтекат 2 чаши вода (без капсула).

Условия:

- Машината е включена. Бутоните  светят непрекъснато.
- **В гнездото за поставяне на капсули няма капсула.**

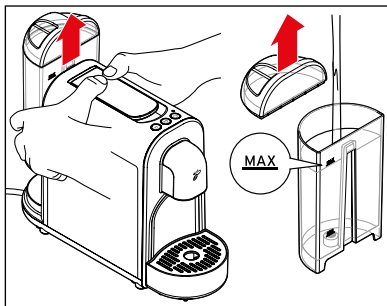

1. Хванете резервоара за вода от двете страни, както е показано на фигурата, и го извадете нагоре.
2. Напълнете резервоара до маркировката **MAX** с прясна, студена питейна вода.

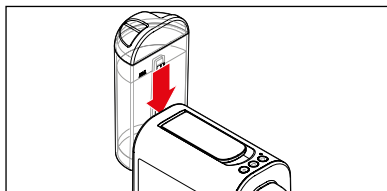

3. Поставете отново резервоара за вода в машината. Натиснете го надолу докрай по водача.



4. При необходимост затворете ръкохватката надолу, **без да поставяте капсула.**
5. Поставете празна чаша под чучура за напитката.

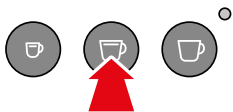

6. Натиснете бутона **крема кафе.**

Подаваната от помпата вода промива тръбопровода, след което изтича в чашата. В началото и края на промиването се чува звуков сигнал.



7. Излейте водата.
8. Повторете стъпки от 5 до 7.

9. Накрая изпразнете предното чекмедже и контейнера за използвани капсули:

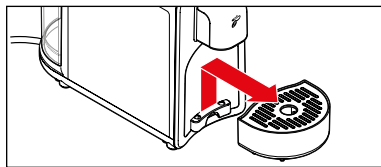

- ▷ Повдигнете ваничката за оттичане.

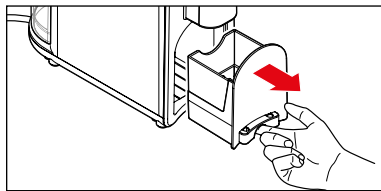

- ▷ Издърпайте предното чекмедже, както е показано на фигурата.

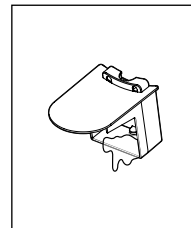
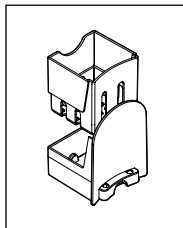

- ▷ Извадете контейнера за използвани капсули (лявата фигура).
- ▷ Изпразнете предното чекмедже и контейнера за използвани капсули (дясната фигура).

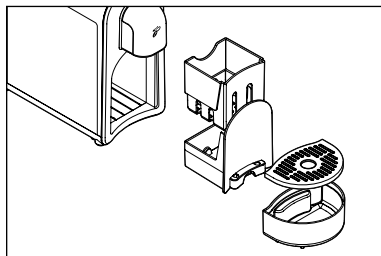

- ▷ Поставете всички части в обратен ред в машината.

Най-добрият аромат - най-добрият вкус

Една капсула на чаша

Всяка капсула съдържа доза за една чаша кафе, крема кафе или еспreso.

Пълен аромат

Поставяйте капсулата непосредствено преди употреба. При поставянето капсулата се пробива. Ако не я използвате веднага, ароматът ще изветрее.

Предварително затопляне на чашата

Напълнете чашата с гореща вода и я излейте малко преди да използвате чашата. Така кафето ще бъде най-вкусно.

Сила на напитката

Можете да регулирате силата на напитката според Вашите лични предпочитания, като задавате количеството на водата. Това става много лесно и е описано в глава „Задаване на сила на напитката (количество на напитката)“.

Поставяне на малки / големи порцеланови или стъклени чаши

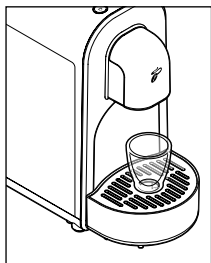

За малки чаши и ...

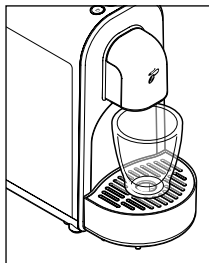

... за чаши за кафе оставете ваничката за оттичане с решетката.

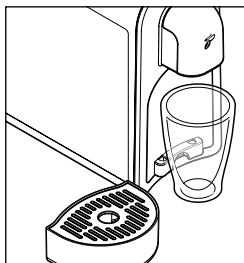

За големи чаши или чаши to go, отстранете ваничката за оттичане.

Включване/изключване на машината

Включване на машината



▷ Натиснете произволен бутон, за да включите машината. Чува се кратък звуков сигнал.



Всички бутони мигат; машината се нагрява до подходящата температура за приготвяне на напитката.



Веднага след като машината се загрее, се чува звуков сигнал. Всички бутони светят непрекъснато.

Изключване на машината



▷ За да изключите машината, натиснете за кратко едновременно бутон **еспресо** и **крема кафе**.

Режим на готовност - енергоспестяващ режим

Ако в продължение на около 9 минути не се натисне бутон, машината автоматично превключва в режим на готовност. Всички бутони изгасват. Тогава машината консумира само малко количество електричество. От една страна, това действа като защитна функция, а от друга, се пести енергия. Въпреки това препоръчваме след употреба винаги да изключвате ръчно машината.

 За да изключите напълно машината от захранването, издърпайте щепсела от контакта.

Пълнене на резервоара за вода

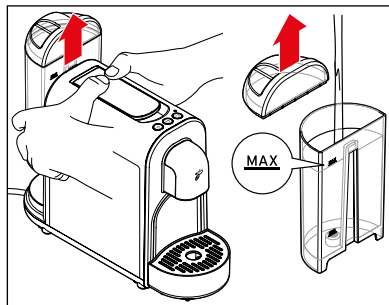

1. Хванете резервоара за вода от двете страни, както е показано на фигурата, и го извадете нагоре.
2. Напълнете резервоара до маркировката **MAX** с прясна, студена питейна вода.

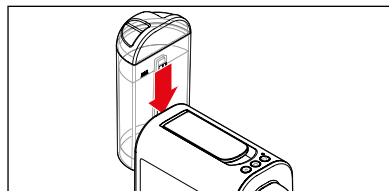

3. Поставете отново резервоара за вода в машината. Натиснете го надолу докрай по водача.

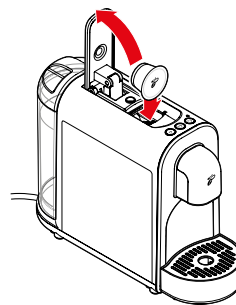

1. Отворете ръкохватката докрай и поставете капсулата Cafissimo с капачето напред, както е показано на фигурата.

i Капсулата трябва да е непокътната: Не пробивайте капсулата и не премахвайте капачето. Не поставяйте деформирани капсули!

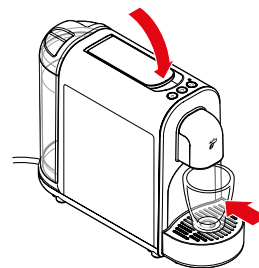

2. Затворете ръкохватката надолу. Дъното и капачето на капсулата се пробиват.
3. Поставете празна чаша под чучура за напитката.

Приготвяне на напитката



ВНИМАНИЕ

за опарване/изгаряне

Гореща вода или горещо кафе от чучура за напитка може да причини изгаряния.

- По време на и веднага след употреба не докосвайте чучура за напитката. Избягвайте контакт с изтичащата напитка.

Условия:

- Машината е включена. Бутоните    светят непрекъснато.
- Резервоарът за вода е пълен.

4. Натиснете бутона, който отговаря на поставената капсула:



еспресо

крема кафе или

кафе.

Приготвянето на кафе започва и спира автоматично. В началото и края на варенето се чува звуков сигнал.

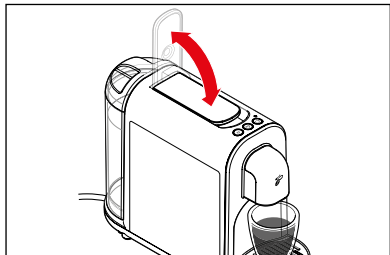

5. Преди да вземете чашата от решетката, отворете ръкохватката докрай нагоре и отново надолу.

Налягането от машината се изпуска и използваната капсула пада в контейнера за събиране. Възможно е да изтече и остатък от напитката.

▷ Ако желаете да спрете преждевременно процеса на приготвяне на кафето, натиснете същия бутон за приготвяне на напитка още веднъж по време на процеса на приготвяне на кафето.

i При приготвянето на еспресо и кафе крема се предварително се запарва малко количество еспресо или кафе крема, за да може ароматът да се разгърне оптимално. Това се усеща от краткото спиране в началото на процеса на приготвяне на кафето. Кафето се приготвя без предварително запарване.

Предварителни настройки при закупуване на машината:
Еспресо пригл. 40 ml / **Крема кафе** пригл. 125 ml / **Кафе** пригл. 125 ml

Съвет: Можете да регулирате силата на напитката, като задавате количеството на водата. Процедирайте съгласно инструкциите в глава „Задаване на сила на напитката (количество на напитката)“.

След използване

▷ Редовно изпразвайте и почиствайте предното чекмедже, контейнера за използвани капсули и ваничката за оттичане.

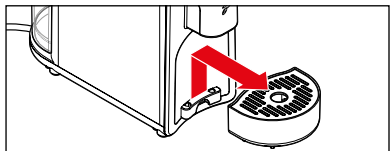

1. Повдигнете ваничката за оттичане.

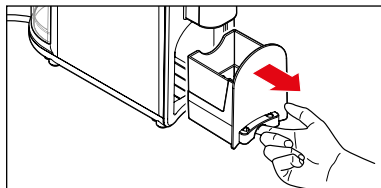

2. Издърпайте предното чекмедже, както е показано на фигурата.

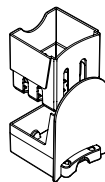

3. Извадете контейнера за използвани капсули. Контейнерът за използвани капсули трябва да се изпразва ежедневно или когато се напълни. Той събира около 6 капсули.

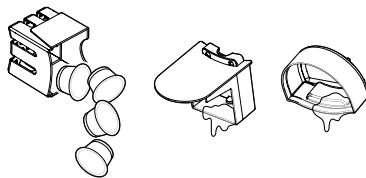

4. Изпразнете контейнера за използвани капсули.

5. Изпразнете предното чекмедже.

6. Изпразнете ваничката за оттичане.

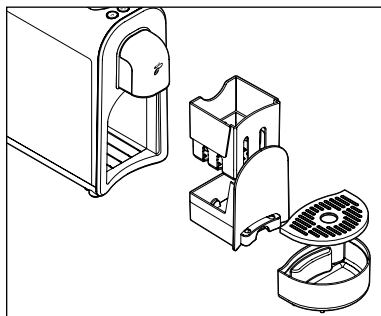

7. Поставете всички части в обратен ред в машината.

Задаване на сила на напитката (количество на напитката)

Можете да регулирате силата на напитката според личните си предпочитания, като задавате количеството на напитката. Можете да направите тази настройка само еднократно или да я запомните.

Условия:

- Машината е включена. Бутоните  светят непрекъснато.
- Под чучура за напитки има порцеланова или стъклена чаша.
- Резервоарът за вода е пълен.
- Поставя се капсула.

Регулиране на силата на текущо приготвяното кафе (без запомняване)

- ▷ Ако напитката е **много слаба**, спрете преждевременно изтичащата вода, като натиснете мигащия бутон за приготвяне на напитката.
- ▷ Ако напитката е **много силна**, пуснете напитката отново, без да поставяте друга капсула. Натиснете отново мигащия бутон, след като е изтекла достатъчно вода.

Предварителни настройки при закупуване на машината:
Еспресо припл. 40 ml / **Крема кафе** припл. 125 ml / **Кафе** припл. 125 ml

Настройка на силата на напитката (запомняване)

Можете трайно да промените фабрично настроеното количество на напитките. Така любимото Ви кафе винаги ще бъде точно такова, каквото го предпочитате. Възможна е индивидуална настройка за всеки бутон за напитката (еспресо, крема кафе и кафе):

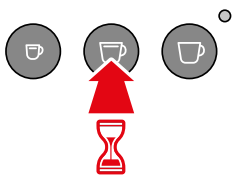

1. Натиснете и задръжте съответния бутон (напр. **крема кафе**). След 2 около секунди се чува звуков сигнал.
2. Отпуснете бутон за напитки, щом в чашата е изтекло желаното количество напитка.

С пускането на бутон количество се запомнява за постоянно. За потвърждение прозвучават 2 звукови сигнала.

- ▷ Ако зададеното ново количество напитка не отговаря на вкуса ви, променете го, като просто повторите стъпки 1 и 2 с нова капсула.

Възстановяване на фабричните настройки

За да върнете първоначалните количества на напитката, процедирайте по следния начин:

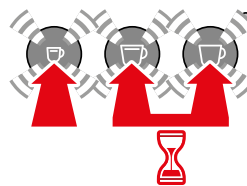
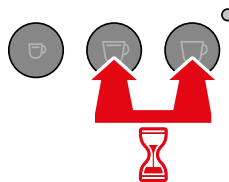

1. Изключете машината:
За целта натиснете за кратко едновременно бутоните **еспресо** и **крема кафе**.
2. След това задръжте натиснати едновременно бутоните **крема кафе** и **кафе**.
3. Натиснете веднъж за кратко бутон **еспресо**.
За потвърждение всички бутони мигат.
4. Сега отпуснете всички бутони.

Фабрично настроените количества на напитките са възстановени.

Грижи за машината



ОПАСНОСТ - електричество

Токовият удар може да причини сериозни наранявания и/или смърт.

- Изключете щепсела от контакта, преди да почистите уреда.
- Никога не потапяйте уреда, щепсела и захранващия кабел във вода или други течности.
- Никога не почиствайте уреда с водна струя, а само по описания по-долу начин.

УКАЗАНИЕ - материални щети

Неправилното почистване или липсата на такова може да повреди машината.

- За почистване не използвайте разяждащи химикали, корозивни или абразивни почистващи препарати.

	Ежедневно	Ежеседмично	При необходимост
Корпус на машината		X	X
Почистване на резервоара за вода		X	X
Изплакване на резервоара за вода	X		X
Контейнер за използвани капсули, предно чекмедже	X		X
Ваничка за оттичане, решетка			X

Почистване на резервоара за вода

Почистете резервоара за вода с препарат за съдове.

След това го изплакнете добре под течаща вода и го подсушете.

Резервоарът за вода не е подходящ за миене в съдомиялна машина.

Почистване на контейнера за използвани капсули и ваничката за оттичане/решетката

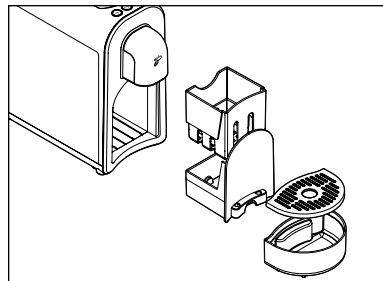

1. Повдигнете ваничката за оттичане.
2. Извадете решетката от ваничката за оттичане и я изпразнете.
3. Издърпайте предното чекмедже и извадете контейнера за използвани капсули.
4. Изпразнете контейнера за използвани капсули.

5. Измийте отделните части с препарат за миене на съдове. След това подсушете добре частите. Ваничката за оттичане, решетката, предното чекмедже и контейнерът за използвани капсули могат да се почистват и в съдомиялна машина.

6. Накрая поставете всички части обратно в машината.

Почистване на корпуса

▷ Избършете корпуса с мека влажна кърпа.

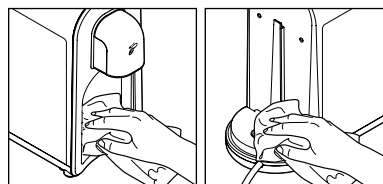

▷ При необходимост избършете отделението на контейнера за използвани капсули и гнездото на резервоара за вода с мека влажна кърпа.

Почистване на котления камък



Когато светлинният индикатор свети в жълто, трябва да се почисти котления камък от машината. В следващите дни почистете котления камък от машината. Не чакайте прекалено дълго, защото може да се образува голямо количество котлен камък,

който няма да може да се изчисти със специален препарат.

Операцията продължава около 30 минути.

УКАЗАНИЕ - материални щети

Неправилното почистване на котления камък или липсата на такова може да повреди машината.

- Почиствайте котления камък от машината, щом се появи съответната индикация (след припл. 50 l). Това ще увеличи продължителността на живота на вашата машина и ще ви помогне да спестите енергия.
- Не използвайте препарати за почистване на котлен камък на основата на мравчена киселина.
- Използвайте препарати за почистване на котлен камък за кафе- и еспресо-машини от търговската мрежа. Останалите препарати могат да повредят материалите, от които е направен уредът, и/или да бъдат неефекасни.

За да премахнете котления камък, процедирайте по следния начин:

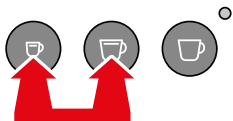

1. Изключете машината:
За целта натиснете за кратко едновременно бутоните **еспресо** и **крема кафе**.

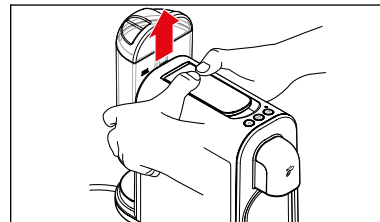

2. Хванете резервоара за вода от двете страни, както е показано на фигурата, и го извадете нагоре.

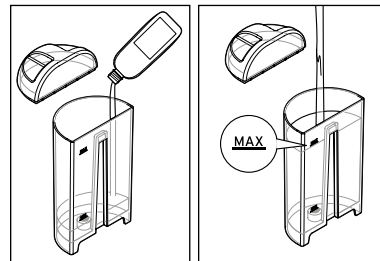

3. Напълнете **празния** резервоар за вода с обикновен течен препарат за отстраняване на котлен камък за кафемашини и еспресо-машини.
4. Напълнете студена вода от чешмата **до маркировката MAX**.

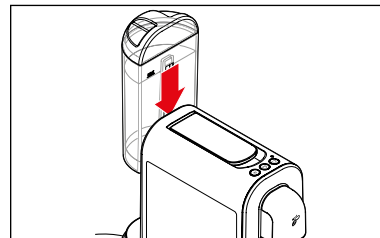

5. Поставете отново резервоара за вода в машината. Натиснете го надолу докрай по водача.

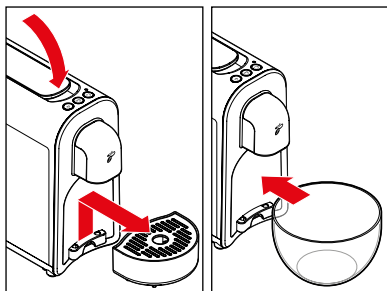

- Затворете ръкохватката, ако е необходимо, и извадете ваничката за оттичане.
- Поставете празен съд с вместимост минимум 800 ml под чучура за напитката.

i По време на почистването на котления камък съдът трябва да се изпразва многократно.

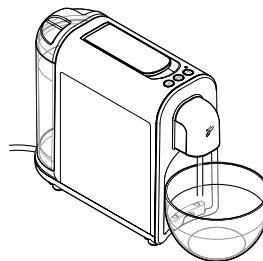

На 2,5-минутни интервали машината многократно изпомпва разтвора за почистване на котления камък за почистване на котления камък в тръбопровода.

Всеки път в съда изтичат около 60 ml.

- По време на почистване на котления камък не оставяйте машината без надзор. Изливайте своевременно водата от поставения отдолу съд, за да не прелее.

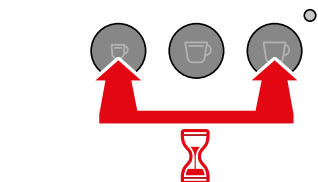

- Натиснете едновременно и задръжте натиснати бутоните **еспресо** и **кафе** за около 5 секунди ...



Когато разтворът за отстраняване на котлен камък изтече, машината спира за около 2,5 минути.

Светлинният индикатор продължава да мига последователно в червено/жълто.

- Изчакайте, докато чуete сигнален тон.

Бутонът **крема кафе** отново светва, а светлинният индикатор продължава да мига последователно в червено/жълто.

- Извадете резервоара за вода, предното чекмедже и контейнера за използвани капсули от машината.

- Измийте отделните части с препарат за миене на съдове. След това подсушете добре частите.

- Поставете отново всички части освен резервоара за вода в машината. Сега продължаваме с фазата на изплакване, за да измием всички остатъци от препарат за отстраняване на котлен камък от тръбите.

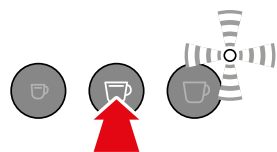

- ... бутонът **крема кафе** светва, а светлинният индикатор мига последователно в червено/жълто. Натиснете бутона **крема кафе**, за да започнете почистването на котления камък.



Почистването на котления камък започва.

Бутонът **крема кафе** изгасва, а светлинният индикатор мига последователно в червено/жълто.

Процедурата продължава прил. 25 минути.

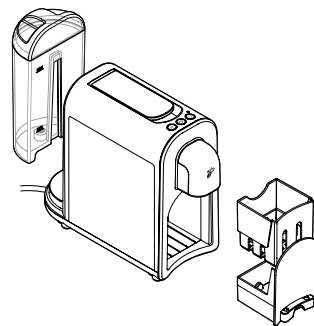

Фаза на промиване

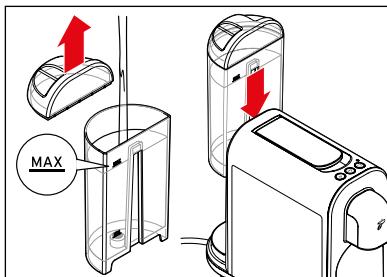

15. Напълнете резервоара за вода със студена питейна вода до маркировката **MAX**.

16. Поставете отново резервоара за вода в машината. Натиснете го надолу докрай.

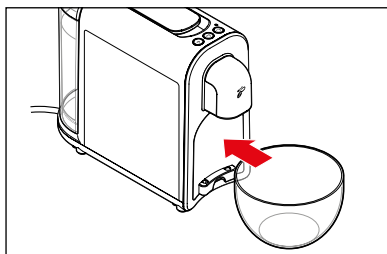

17. Поставете празен съд с вместимост минимум 700 ml под чучура за напитката.

18. Натиснете бутона **крема кафе**, за да започнете промиването.

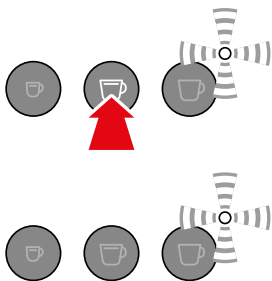

Фазата на промиване започва. Бутонът **крема кафе** изгасва, а светлинният индикатор започва да мига в жълто.

Процедурата продължава припл. 2 минути.

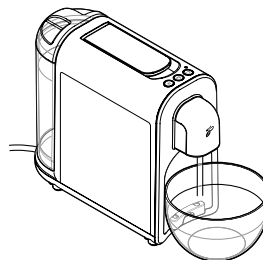

Машината изпомпва чешмяна вода през тръбите, за да изплакне всички остатъци от разтвора за отстраняване на котлен камък. При промиването се изхвърлят припл. 700 ml вода.

19. Наблюдавайте поставения съд и го изливайте, преди да е прелял.

След приключване на процеса на промиване машината превключва автоматично в режим на готовност. Почистването на котления камък е завършено.

Неизправност/Отстраняване

Машината спира по време на приготвянето на напитките.

Предварително натиснатият бутон за напитка мига и индикатор мига в червено. Чуват се няколко звукови сигнала.

При първо включване индикатор мига в червено и се чуват няколко сигнални тона.

Празен ли е резервоарът за вода?

1. Напълнете резервоара за вода с прясна вода и го поставете в машината.
2. Натиснете мигащия бутон за напитки. Предишната операция ще продължи.

Поставили ли сте капсула?

1. Отворете лоста, за да може използваната капсула да падне в съда за събиране и налягането да може да се освободи от машината.
2. Първоначалното пускане в експлоатация трябва да се повтори. Процедурата, както е описано в глава „Пускане в експлоатация - преди първото използване“.

В чашата има утайка от кафе.	В чашата винаги остава по малко утайка. Това се дължи на системата и не представлява дефект.
Кафето не е достатъчно горещо.	При еспресото количеството на напитката е толкова малко спрямо размера на чашата, че то се охлажда много бързо. Затоплете предварително чашата: ▷ Напълнете чашата с гореща вода и я излейте малко преди да използвате чашата.
От чучура за напитката капе вода.	При нагриването водата в системата са разширява. Поради това от чучура за напитката започва да изтича вода.
Светлинният индикатор свети в жълто.	Трябва да се почисти котленият камък от машината. В следващите дни почистете котления камък от машината. Не чакайте прекалено дълго, защото може да се образува голямо количество котлен камък, който няма да може да се изчисти със специален препарат. Този тип самостоятелно причинени дефекти не се покриват от гаранцията. ▷ Процедирайте съгласно инструкциите в глава „Почистване на котления камък“.
Ръкохватката не може да се затвори напълно.	▷ Проверете дали не е пълен контейнерът за използвани капсули. Ако е необходимо, го изпразнете. ▷ Ако капсулата е заседнала в гнездото, отворете ръкохватката и натиснете капсулата отгоре надолу с тесен предмет през отвора за капсули. Никога повече не поставяйте деформирани капсули!

Фазата на промиване от процеса на почистване на котлен камък не се изпълнява докрай; резервоарът за вода е празен, светлинният индикатор мига в червено и се чува звуков сигнал.

Резервоарът за вода трябва да се напълни до маркировката MAX по време на фазата на изплакване.

1. Напълнете резервоара за вода със студена чешмяна вода **до маркировката MAX** и го поставете обратно в машината.
2. Продължете със стъпка 17 в глава „Почистване на котления камък“, раздел „Фаза на промиване“.

Изхвърляне

Артикулет и неговата опаковка са произведени от висококачествени материали, които могат да се рециклират. Това намалява количеството на отпадъците и щадя околната среда.

Изхвърляйте **опаковката** разделно с оглед на материала, от който е направена. За целта използвайте местните пунктове за събиране на хартия, картон и опаковки от леки материали.



Уредите, маркирани с този символ, не трябва да се изхвърлят заедно с битовите отпадъци!

Законът ви задължава да изхвърляте електрическите уреди отделно от битовите отпадъци. Електроуредите съдържат опасни вещества. Неправилното им съхранение и изхвърляне може да навреди на околната среда и здравето на човека. Информация за пунктовете за безплатно събиране на стари електрически уреди може да получите в общината или градската управа.

Технически данни

Тип/Модел:	MCA25109
Артикулен номер:	виж глава „Артикулен номер“
Номинално напрежение:	220–240 V ~ 50 Hz
Мощност:	1250 W
Консумация на електроенергия в изключено състояние (режим на готовност):	<0,5 W
Автоматично изключване:	прибл. 9 минути
Клас на защита:	I
Налягане на помпата:	макс. 15 bar
Ниво на звуково налягане:	<70dB(A)
Температура на околната среда	от +10 до +40 °C
Фабрично зададени количества:	Кафе прибл. 125 ml Крема кафе прибл. 125 ml Еспресо прибл. 40 ml
Made exclusively for:	Tchibo GmbH, Überseering 18, 22297 Hamburg, Germany, www.tchibo.bg



Декларация за съответствие

С настоящото Tchibo GmbH декларира, че в момента на пускането му на пазара този продукт отговаря на основните изисквания и останалите приложими разпоредби на следните директиви:

- 2006/42/ЕО - Директива относно машините (до 19 януари 2027) и (ЕС) 2023/1230 - Регламент за машините (от 20 януари 2027)
- 2014/30/ЕС - Директива за EMC
- 2009/125/ЕО - Директива за екодизайна
- 2012/19/ЕС - ИУЕЕО
- 2011/65/ЕС - Ограничение на употребата на някои опасни вещества в електрическо и електронно оборудване



Въведете номера на артикула в полето за търсене на www.tchibo.de - ще бъдете пренасочени директно към страницата на продукта, откъдето можете да изтеглите пълната декларация за съответствие.

Артикулен номер

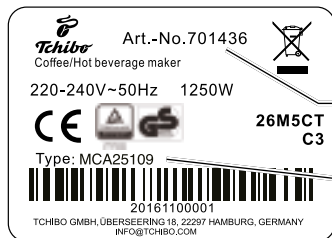

Артикулен
номер

Тип/
Модел

Артикулният номер на Вашия Cafissimo се намира на типовата табелка от долната страна на корпуса. Преди да поставите Вашия Cafissimo на една страна, премахнете резервоара за вода, ваничката за оттичане и предното чекмедже с контейнера за

използвани капсули. Поставете подложка върху повърхността, тъй като може да изтече остатъчно кафе/вода.

Гаранционен сертификат

Tchibo GmbH („Tchibo“), адрес Überseering 18, 22297 Hamburg, Germany, предоставя търговска гаранция за продукта за срок от **24 месеца**, като гарантира съответствието на продукта с документите за качество и с документите на производителя, както и със стандартите, посочени в наличните сертификати, и ще отстрани дефектите, които могат да се проявят по време на нормалната употреба на продукта.

При несъответствие, Tchibo ще извърши замяна на продукта. Купувачът може да претендира замяната на продукта, без да прави допълнителни разходи за това, ако не може да използва продукта по предназначението, за което е бил произведен, поради скрити дефекти, проявили се в рамките на гаранционния срок, и ако продуктът не съответства на договора за продажба.

Гаранционният срок съгласно тази търговска гаранция не важи за изрично посочените от производителя по-кратки срокове в техническото ръководство.

Тази търговска гаранция не ограничава и не оказва влияние върху предвидените от закона права на потребителите, съгласно Закона за защита на потребителите и Закона за предоставяне на цифрово съдържание и цифрови услуги и за продажба на стоки. Независимо от търговската гаранция, продавачът отговаря за липсата на съответствие на потребителската стока с договора за продажба съгласно законовата гаранция.

ВНИМАНИЕ!

- Тези продукти са създадени и произведени единствено за домашна употреба и при никакви обстоятелства не трябва да се използват за професионални, промишлени или полупромишлени дейности от какъвто и да било вид.
- За каквато и да било интервенция върху продукта следва да се свържете с магазина, от който сте го закупили.
- Търговската гаранция съгласно този гаранционен сертификат е валидна единствено за територията на България за продукти, закупени от български търговци.

- Гаранционният срок започва да тече от датата на закупуването на продукта. При замяна на продукт (или части от него), първоначалният гаранционен срок продължава до изтичането му, като не започва да тече нов гаранционен срок.
- Преди да пуснете в действие продукта, както и при последващото му използване, е задължително да прочетете инструкциите за употреба, както и тези за инсталирането на продукта, за неговата експлоатация и поддръжка, които се съдържат в ръководството за експлоатация, изготвено на български език.

ГАРАНЦИОННИ УСЛОВИЯ:

1. При всяка рекламация по време на гаранционния срок, купувачът трябва да представи гаранционния сертификат, заедно с фактурата или касовата бележка, издадени при закупуването на продукта.
2. Консумативите, които влизат в съдържанието на опаковките, както и нормалното износване на движещите се и скачващи компоненти по време на употреба, са извън обхвата на тази гаранция.
3. Гаранцията покрива продукта и съставните му части и се състои в безплатното предоставяне на резервни части, които да заменят такива с фабрични дефекти, или замяната на целия продукт с друг.
4. Всяко безплатно предоставяне на части за замяна на такива с фабрични дефекти или замяна на продукта поради липсата на съответствие, което не е по вина на купувача, следва да бъде извършено в магазина, от който е бил закупен съответният продукт.
5. Всяко безплатно предоставяне на резервни части за замяна на тези с фабрични дефекти или замяна на продукта следва да се извърши в срок от 30 календарни дни от датата, на която купувачът е уведомил продавача за липсата на съответствие на продукта и е предал на продавача дефектния продукт.

ОТПАДАНЕ НА ГАРАНЦИЯТА:

Гаранцията отпада в следните случаи:

1. Когато повредата на продукта е по вина на купувача, поради неправилно използване, поддръжка и експлоатация на продукта, извършени в противоречие с инструкциите за употреба от техническото ръководство, което той е получил при закупуването на продукта и с което е длъжен да се запознае.
2. Когато при искането за отстраняване на повредата оригиналът на гаранционния сертификат не е придружен от фактура или касова бележка, издадена при закупуването на продукта.
3. Ако продуктът е бил даден за ремонт на неоторизирани лица.
4. Ако продуктът е бил използван за цели, различни от домашна употреба.
5. Ако продуктът е бил съхраняван при неподходящи условия.
6. Ако са били използвани средства за почистване на варовика, различни от препоръчаните от производителя.
7. Ако продуктът е бил използван в неподходяща среда (от гледна точка на температурата, влажността, проветривостта и др.).
8. При повреди и дефекти, които се дължат на транспортирането, неправилното пускане в действие и експлоатация на продукта, или при неспазване на инструкциите за употреба.

ЗАДЪЛЖЕНИЯ НА КУПУВАЧА ВЪВ ВРЪЗКА С ГАРАНЦИЯТА:

- При получаване на продукта да се увери, че продуктът и всички аксесоари са в перфектно функционално състояние, че няма драскотини или други повреди.
- Да се запознае с гаранционните условия и със случаите на отпадане на гаранцията.
- За всяка интервенция върху продукта, независимо от сложността, следва да се обърне към магазина, от който го е закупил.
- Да се запознае и да спазва инструкциите за употреба, за инсталиране, за експлоатация и поддръжка.